

Zentraleinheit / Central unit SH-CU 77420060 / ...61



DE	BEDIENUNGSANLEITUNG	3
GB	USER GUIDE	25
FR	GUIDE D'UTILISATION	47
ES	GUIA DE USUARIO	69
IT	GUIDA UTENTE	91
NL	HANDLEIDING	113
NO	BRUKERHANDBOK	135
SE	BRUKSANVISNING	157
HR	PRIRUČNIK ZA RAD	179
RO	GHIDUL UTILIZATORULUI	201

INHALTSVERZEICHNIS

Allgemeine Informationen	4
1. Produkteigenschaften	5
2. Installation.....	5
2.1 Installationsabfolge	
2.2 Installieren Sie Ihre Zentraleinheit	
2.2.1 Wandmontage	
2.2.2 Mobile Installation, Spannungsversorgung über USB	
2.3. Beschreibung der Symbole des Hauptbildschirms	
2.3.1 Allgemeine Piktogramme	
3. Einstellungen	8
3.1 Hauptmenü	
3.2 Anpassung der Zeit- und Bedieneinstellungen	
3.3 Konfigurieren Sie Ihr Haus	
3.4 Koppeln Sie Ihre Geräte an die Zentraleinheit	
4. Zuordnung des Hydrauliksystems	12
5. Installationsarten (Kühlen/Heizen)	14
6. WLAN Verbindung einrichten zur Bedienung über App	16
7. Verwaltung und Programmierung von Heiz- und Kühlgeräten	17
7.1 Programmierung Ihrer Geräte	
7.2 Verwaltung der Beleuchtungseinrichtungen	
7.3 EIN/AUS Geräteverwaltung	
8. Wartung.....	22
9. Technische Merkmale.....	22
10. EU-Konformitätserklärung	23
11. Kompatible Geräte	24

ALLGEMEINE INFORMATIONEN

Sicherheitshinweise und Bedienungsanleitung

- Dieses Produkt sollte vorzugsweise von einem qualifizierten Fachmann installiert werden. Bei Einhaltung der oben genannten Bedingungen übernimmt der Hersteller gemäß den gesetzlichen Bestimmungen die Haftung für die Geräte. Bei der Arbeit mit dem Regler sind alle Hinweise dieser Installations- und Betriebsanleitung zu beachten.
- Fehler durch unsachgemäßen Einbau und Nutzung oder mangelhafte Wartung führen zum Erlöschen der Herstellerhaftung.
- Jeder Reparaturversuch führt zum Erlöschen der Haftung sowie der Gewährleistungs- und Ersatzpflicht des Herstellers.



Entsorgung und Recycling Informationen

- 2012/19/EU (WEEE-Richtlinie): Produkte, die mit diesem Symbol gekennzeichnet sind, dürfen in der Europäischen Union nicht als unsortierter Siedlungsabfall entsorgt werden. Geben Sie dieses Produkt beim Kauf eines gleichwertigen Neugerätes an Ihren örtlichen Lieferanten zurück oder entsorgen Sie es an den dafür vorgesehenen Sammelstellen, damit es ordnungsgemäß wiederverwertet werden kann. Weitere Informationen finden Sie unter: www.recyclethis.info.
- 2006/66/EG (Batterie-Richtlinie): Dieses Produkt enthält eine Batterie, die in der Europäischen Union nicht als unsortierter Siedlungsabfall entsorgt werden kann. Spezifische Informationen zum Akku finden Sie in der Produktdokumentation. Die Batterie ist mit diesem Symbol gekennzeichnet, das möglicherweise Buchstaben enthält, die auf das Vorhandensein von Cadmium (Cd), Blei (Pb) oder Quecksilber (Hg) hinweisen. Geben Sie den Akku zur ordnungsgemäßen Wiederverwertung bei Ihrem Lieferanten oder bei einer dafür vorgesehenen Sammelstelle ab. Weitere Informationen finden Sie unter: www.recyclethis.info.



1. PRODUKTEIGENSCHAFTEN

Vielen Dank, dass Sie sich für **TECE Smart Home**, ein drahtloses Kommunikationssystem zur Steuerung von Heiz- und Kühlsystemen, entschieden haben. Es ermöglicht die Verwaltung mehrerer Zonen (bis zu 50) Ihres elektrischen und hydraulischen Heizsystems.

Hauptmerkmale der Zentraleinheit:

- Touchscreen
- Internet Schnittstelle (WLAN)
- Wand Anschluss Sockel mit Spannungsversorgung 85-265 VAC (50-60 Hz)
- Tischaufstellung mit mitgelieferter Halterung und Mini-USB-Netzteil (0-5V) (separat erhältlich)
- Akku ermöglicht 1 Stunde Inbetriebnahme ohne Spannungsversorgung
- Funk Kommunikation nur mit **TECE** Geräten (bis zu 40m intern, mit Repeater verlängerbar)
- Kann bis zu 50 Zonen oder Räume und 4 Hauptversorgungskreise mit jeweils einer eigenen Pumpe oder einem eigenen Wärmeerzeuger verwalten
- Steuerung von mehreren Heiz-/Kühlgeräten
- SD-Kartensteckplatz für Software-Updates
- Intuitive Menüs für die Geräteverwaltung

Inhalt der Verpackung:

- Zentraleinheit
- 230V Unterputz-Stromversorgung
- Wand-/Tischstütze
- CE-Konformitätserklärung
- Installations- und Bedienungsanleitung

2. INSTALLATION

2.1 Installationsabfolge

Bitte befolgen Sie die nachstehende Installationsabfolge:

SCHRITT 1 Installieren Sie Ihre Zentraleinheit (siehe 2.2).

SCHRITT 2 Erstellen Sie Ihr Haus/erstellen Sie Ihre Räume (siehe 3.3). Beachten Sie bitte, dass bei der Funk-Paarung SH-CD mit der Zentraleinheit die Räume automatisch analog der Anzahl der Funk-Thermostate erstellt werden.

SCHRITT 3 Koppeln Sie Ihre Geräte mit der Zentraleinheit / ordnen Sie diese den entsprechenden Räumen zu (siehe 3.4). **Für Akkubetrieb laden Sie die Zentraleinheit mindestens 1 Stunde lang vor der Funk-Paarung mit bereits montierten Geräten auf.**

SCHRITT 4 Personalisieren Sie die Benutzereinstellungen Ihrer Zentraleinheit (siehe 3).

SCHRITT 5 Richten Sie die WLAN-Verbindung für die Fernbedienung Ihres Systems über Smartphone / Tablet ein (siehe 6).

SCHRITT 6 Programmieren Sie Ihre Geräte so, dass sie nach einem Zeitplan arbeiten (siehe 7).

2.2 Installieren Sie Ihre Zentraleinheit

2.2.1 Wandmontage

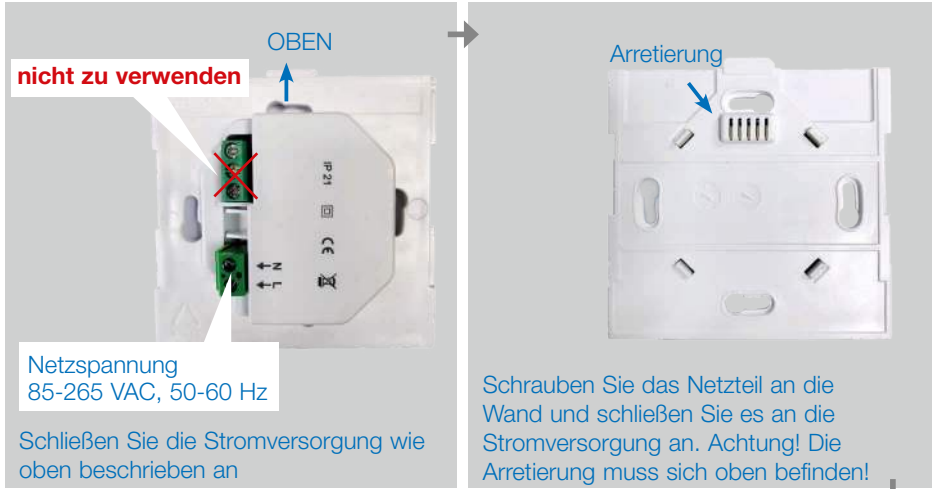

2.2.2 Mobile Installation, Spannungsversorgung über USB

Die Zentraleinheit kann optional über ein USB-Netzteil mit Mini-USB Kabel (als Zubehör erhältlich) betrieben werden. Das ermöglicht die Aufstellung auf einem Möbelstück oder Wandmontage mit Anschluss an eine Steckdose.



2.3 Beschreibung der Symbole des Hauptbildschirms

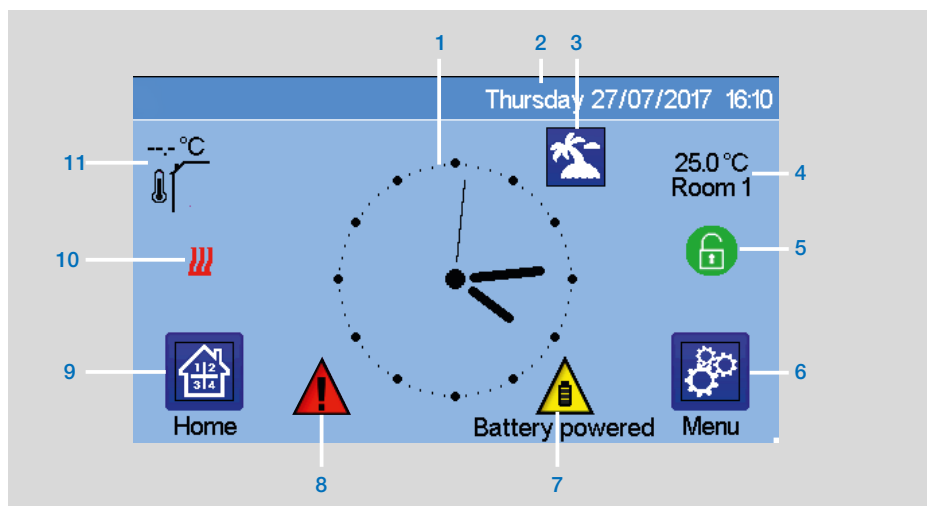

- | | |
|---|--|
| <p>1 AnzeigederZeitoderUmgebungstemperatur des Raumes / der Zone. Die Auswahl erfolgt über das Drücken der Bildschirmmitte.</p> <p>2 Datum.</p> <p>3 Status Urlaubsmodus.</p> <p>4 Anzeige der Temperatur im gewünschten Raum.</p> <p>5 Bildschirmsperre. Durch langes Drücken kann zwischen Sperren und Entsperrern gewechselt werden.</p> <p>6 Hauptmenü.</p> | <p>7 Das Gerät arbeitet mit Batterie (Inur für Einstellungen und Kopplung).</p> <p>8 Fehlermarkierung - Drücken Sie diese Taste, um auf die Fehlermeldungen zuzugreifen.</p> <p>9 Zugang zu den Räumen (wenn die Zentraleinheit gesperrt ist können die Einstellungen nicht geändert werden).</p> <p>10 Status Wärmeerzeuger Anforderung.</p> <p>11 Außentemperatur (falls Außenfühler angeschlossen).</p> |
|---|--|

2.3.1 Allgemeine Piktogramme und Maßnahmen

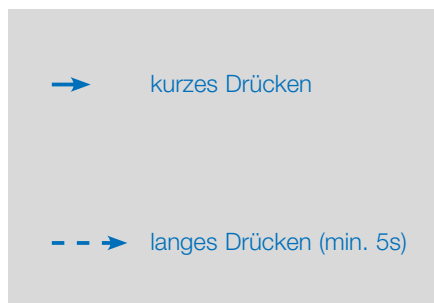

3. EINSTELLUNGEN

3.1 Hauptmenü

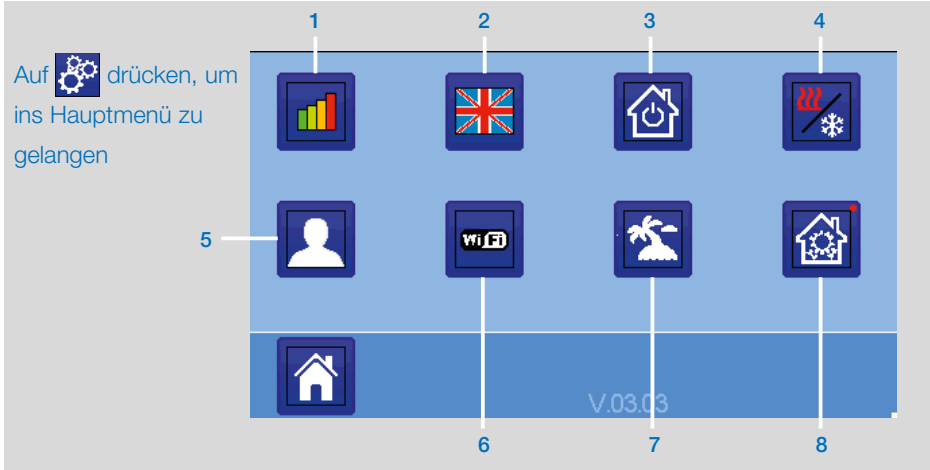

1 Menü Statistik Energieverbrauch.

2 Sprache (die Flagge der momentan eingestellten Sprache wird angezeigt).

Es sind 8 Sprachen verfügbar. Weitere Sprachen können über die Update Software (verfügbar auf www.tece.com) per Micro SD

Karte aufgespielt werden.

3 Menü Gesamte Installation. In diesem Menü können Sie alle Geräte desselben Typs in die gleiche Betriebsart schalten.

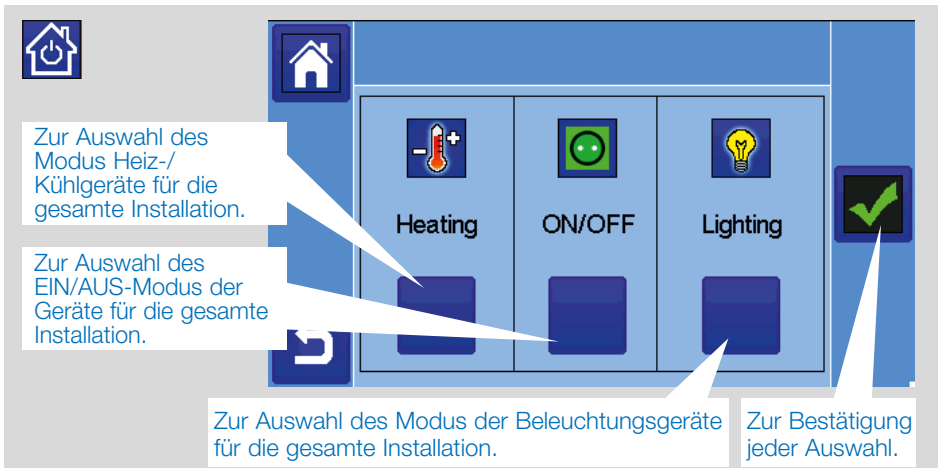

- 4  **Menü für Heiz-/Kühlbetrieb Verwaltung.** Siehe Kapitel 4, Abschnitt „Heiz- und Kühlfunktion“

- 5  **Menü Benutzereinstellungen.**
In diesem Menü können Sie einstellen:

- Zeit, Datum (manuell, automatisch).
- Zeitzone (UTC), wenn sich das Gerät im automatischen Zeitaktualisierungsmodus befindet.
- Uhrzeit und Datum, wenn sich das Gerät im manuellen Zeitaktualisierungsmodus befindet.
- Sommer-Winter (manuell, automatisch).
- Temperatureinheit (°C, °F).
- Hintergrundfarbe.
- Farbe der Tasten.
- Hintergrundbeleuchtung.
- Bildschirmschoner (Aktiviert, Deaktiviert).
- Standardbildschirm (Startseite, Uhr, Deaktiviert)
- Bildschirmreiniger.
- Benutzereinstellungen RESET.

- 6  **WLAN-Menü.**



Schaltfläche "Lesen" (Aktualisierung).

Der Paarungsschlüssel ermöglicht es, Ihre Zentraleinheit mit Ihrem TECE Benutzerkonto (siehe unten) zu verbinden, um Ihr System über Internet oder App fernzusteuern.

Hinweis: Warten Sie bei der ersten Verwendung oder bei einem Software-Update, bis das grüne Statussymbol aktiv wird (Status 2/2).

- 7  **Menü Urlaub/Abwesenheit.**

- Zum Einstellen des Abreise- und Rückkehrdatums und der jeweiligen Uhrzeit.
- Mit < oder > wählen Sie Jahr / Monat / Tag, Stunde & Minute.
- Die Betriebsart der Geräte im Urlaubsmodus einstellen und validieren (identisch zu Menü Gesamte Installation).

- 8  -- --> **Das Installationsmenü**

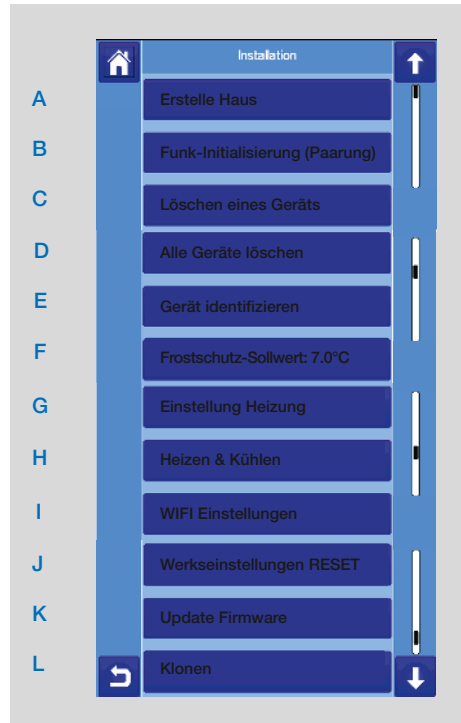

- A Erstelle Haus.**

Siehe Abschnitt 3.3.

- B Funk-Initialisierung (Paarung).**

Siehe Abschnitt 3.4.

- C Löschen eines Geräts:**

Wählen Sie den Gerätetyp und dann das Gerät aus.

- D Alle Geräte löschen:**

Alle im System installierten Geräte werden gelöscht (die Räume bleiben erhalten).

E Gerät identifizieren

Um ein Gerät der Anlage zu identifizieren, gehen Sie zum Installationsmenü und dann zu "Gerät identifizieren".

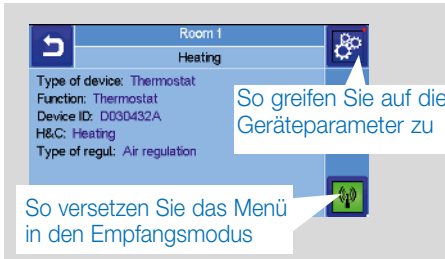

Vorgehensweise:

➔ damit die Zentraleinheit auf Empfang geht

➔ auf den Geräteempfänger, warten Sie einige Sekunden, bis das Funksignal gesendet wird.

Hinweis: Die ID-Nummer wird auf dem Bildschirm angezeigt, bitte wiederholen, um sicher zu gehen, dass Sie die gleiche ID haben.

-- ➔ auf um Geräteparameter (Name, Leistung ...) zu ändern.

F Frostschutz-Sollwert:

Sie können den Frostschutz-Sollwert als Referenz für die gesamte Anlage einstellen.

G Einstellung Heizung:

Sie können Sollwertbegrenzungen (min/max) pro Zone und Offset Werte für die Raum- und Bodentemperatur (hierzu wird ein externer Fühler benötigt) festlegen.

H Heizen & Kühlen:

Sie können die Installation einstellen:

- im Heizbetrieb,
- im Kühlbetrieb oder
- im Handbetrieb.

Wenn Sie das Gerät in den Handbetrieb setzen, wird das Symbol im Hauptmenü angezeigt.

I WIFI-Einstellungen:

Zum Einstellen der WLAN-Konfigurationen (SSID/Geschützter Zugriff Schlüsseltyp/ Passwort). Sie können dies manuell tun oder die aktiven Netzwerke scannen. Eine Konfiguration, die eine Registrierung auf einer Webseite erfordert, wird nicht unterstützt.

WLAN Status:

- 0/2: Zentraleinheit nicht mit dem WLAN-Router und Server verbunden;
- 1/2: Zentraleinheit mit dem WLAN-Router verbunden (nicht mit dem Server);
- 2/2: Zentraleinheit mit dem WLAN-Router und Server verbunden (Kopplung der Zentraleinheit an ein TECE Benutzerkonto ist erforderlich).

Hinweis: Die Verbindung zum Internet wird mit zertifizierten WLAN- Routern (<https://www.wi-fi.org/certification>) empfohlen.

Hinweis: Automatische Kopplungszeit zum WLAN-Router mit WEP-Schlüssel: 3-4 Minuten, mit WPA2-Schlüssel: 1 Min.

Hinweis: Wiederholen Sie den Vorgang für den Netzwerkscan mindestens zweimal, wenn das gewünschte WLAN-Netzwerk nicht angezeigt wird. Wenn Ihr gewünschtes WLAN-Netzwerk weiterhin nicht angezeigt wird, geben Sie die WLAN-Einstellungen manuell ein.

J Werkseinstellungen RESET:

Zurücksetzung des Systems mit den Werkseinstellungen, die Softwareversion bleibt jedoch erhalten.

K Update Firmware:

Aktualisierung der Software mittels Micro SD-Karte (max. 16 GB Speicher). Bitte warten Sie das Ende des Aktualisierungsvorgangs ab (Das WiFi Symbol im Bildschirm des Hauptmenüs sollte vollständig verfügbar sein), bevor Sie die Micro SD-Karte aus der Zentraleinheit entfernen. Die SW und das Verfahren zur Aktualisierung der Zentraleinheit ist auf www.tece.com verfügbar.

L Das Klonen:

Das Menü ermöglicht es, eine Konfiguration von Zentrale 1 auf Zentrale 2 zu übertragen. Wenn Sie die Zentrale wechseln, müssen Sie Ihr System nicht neu konfigurieren.

Legen Sie die Datei update.bin auf einer SD-Karte ab (spezielle Software zum Klonen auf www.tece.com).

Stecken Sie die (mit der Klonsoftware geladene) SD-Karte in die Zentrale 1 und führen Sie ein Firmware-Update durch. Legen Sie die gleiche SD-Karte in die Zentrale 2 ein und starten Sie das Klonen. Nach dem Klonen müssen Sie das WLAN und die Sprache neu konfigurieren.

3.2 Anpassung der Zeit- und Bedieneinstellungen



Sprache



Stellen Sie die Uhrzeit und das Datum manuell oder automatisch ein, stellen Sie die Zeitzone

(Mitteleuropa: UTC+1) ein, damit das Gerät die aktuelle Zeit online bzw. aus dem Internet beziehen kann (hierfür wird die WLAN-Verbindung benötigt).

Personalisieren Sie Ihre Bildschirmeinstellungen, z.B. die Hintergrundfarbe etc.

Weitere Informationen finden Sie unter "Menü Benutzereinstellungen" im Abschnitt 3.1.

3.3 Konfigurieren Sie Ihr Haus



Erstellen Sie alle Räume und benennen Sie diese um, beispielsweise:

- Raum 1 = Küche,
- Raum 2 = Wohnzimmer usw.,

Bei der Funk-Paarung SH-CD mit der Zentraleinheit werden die Räume automatisch analog der Anzahl der Funk-Thermostate erstellt. Diese müssen nicht vorab erstellt werden.

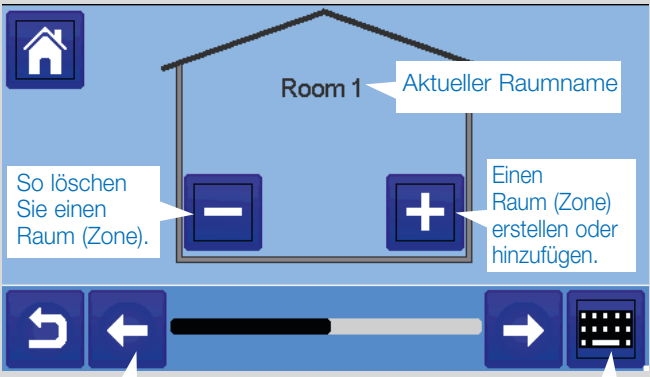

So löschen Sie einen Raum (Zone).

Room 1

Aktueller Raumname

Einen Raum (Zone) erstellen oder hinzufügen.

Scrollen Sie über die Räume.

So ändern Sie den aktuellen Raumnamen (Zonennamen).

3.4 Kopplung Ihrer Geräte an die Zentraleinheit

- Installieren Sie Ihre Geräte (siehe entsprechende Gerätehandbücher)
- Erstellen Sie den Raum, falls er nicht existiert (siehe Abschnitt 3.3)
- Zur Funk-Paarung gehen



- Wählen Sie den Gerätetyp (Heizung, Licht, Gerät EIN/AUS, usw.)
- Wählen Sie den Raum
- **Hinweis:** Der Master (Thermostat oder SH-CD) muss das erste gekoppelte Gerät sein
- Das Gerät koppeln
Modus (siehe Gerätehandbuch)



- Folgen Sie den Anweisungen der Zentrale (überprüfen Sie am Gerät, ob die Kopplung erfolgreich ist, siehe Gerätehandbuch)
- **Hinweis:** Der Kopplungsmodus ist ca. 10 Sekunden aktiviert.
- **Hinweis:** Kopplung des Repeaters: Wählen Sie einen beliebigen Gerätetyp, einen beliebigen Raum und berücksichtigen Sie nicht die Meldung „Bitte Paarung wiederholen“ auf der Zentraleinheit am Ende des Vorgangs. Die LED am Repeater sollte konstant grün leuchten.

- Überprüfen Sie, ob die Installation erfolgreich war:



Das Warnsymbol erscheint auf dem Hauptbildschirm! Dieses sollte maximal 10 Minuten angezeigt werden und erlischt, wenn es keine Kommunikationsprobleme gibt. Falls nicht, drücken Sie auf das Symbol und überprüfen alle Geräte, für welche Fehler angezeigt werden. Das Gerät muss eingeschaltet sein; gegebenenfalls ein einem anderen Ort platzieren.

4. ZUORDNUNG DES HYDRAULIKSYSTEMS

Innerhalb einer Anlage kann es notwendig sein, Geräte wie Pumpen, Ventilantriebe oder Wärme- und Kälteerzeuger anzusteuern, sobald in wenigstens einer Zone Heiz- oder Kühlbedarf besteht.

Mit TECE Smart Home können bis zu 4 solcher Geräte über die Funktion "Hydraulikkreis" geschaltet werden.

Jede dieser 4 möglichen Schaltungen kann über einen Einzel-Funkempfänger gesteuert werden.

SCHRITT 1: Definieren Sie, welches Gerät einem Hydraulikkreislauf zugeordnet ist

Definieren Sie anhand des Anlagenschemas, welche Geräte mit dem "Hydraulikkreis 1" betrieben werden. Anschließend werden alle diese Geräte mit Hilfe der Zentraleinheit zu Hydraulikkreis 1 gekoppelt und konfiguriert.

→ die Zone (Raum) auswählen, welche Hydraulikkreis 1 zugeordnet werden soll,

→ , und ein Gerät wählen (Funk-Regelverteiler, Funkempfänger oder Funk-Heizkörperregler)

--> Nun sind Sie in das Konfigurationsmenü des Gerätes gelangt. Wählen Sie den Menüpunkt „Einstellung Heizung“ und stellen Sie sicher, dass „Heizung Wasser“ ausgewählt wurde.

→ → →  Sie können nun den Hydraulikkreis wählen, welcher diesem Empfänger zugeordnet sein soll (z.B. Hydraulikkreis 1).



Wiederholen Sie den Vorgang für jedes Gerät des Raumes (Zone), das Sie an den Hydraulikkreislauf anschließen möchten. Weitere Geräte können mit den Schaltflächen [<<<] oder [>>>] am oberen Rand des Gerätenamens ausgewählt werden.

Wiederholen Sie den Vorgang für jeden Raum (Zone), den Sie mit dem Hydraulikkreislauf 1 verbinden möchten. Wenn Sie alle Räume / Geräte zugeordnet haben, wiederholen Sie den Vorgang für die anderen Hydraulikkreise.

SCHRITT 2: Kopplung des Hydraulikkreis Funkempfängers mit der Zentraleinheit

Für jeden Hydraulikkreis können Sie einen Funkempfänger zur Ansteuerung der Pumpe, des Ventiltriebs oder des Heiz-/Kühlgenerators des Kreises anschließen. Dies kann z.B. mit dem SH-SM geschehen.



Wählen Sie „Hydraulikkreis“ und dann die Kreisnummer, z. B. Hydraulikkreis1. Bringen Sie den Funkempfänger (z. B. SH-SM) in den Modus Funk-Paarung (siehe Gerätehandbuch).





Wiederholen Sie den Vorgang für die anderen Hydraulikkreise.

Heiz- und Kühlfunktion

Wenn Ihre Installation sowohl eine Heiz- als auch eine Kühlfunktion beinhaltet, können diese entweder manuell oder automatisch von Heizen auf Kühlen umgeschaltet werden:

- Wenn Sie ein Heizen/Kühlen Modul SH-HCM in Ihrem Installationsset als "Master" haben (siehe Bedienungsanleitung des Gerätes), dann erfolgt alles automatisch und Sie müssen nichts tun
- Für alle anderen Fälle müssen Sie den Schalter manuell betätigen:

→  →  und in den Menüpunkt „Heizen & Kühlen“ gehen. Dort haben Sie die Wahl zwischen "Nur Heizung", "Nur Kühlung" oder "Reversibel MANUELL". Mit dieser letzten Option erstellen Sie eine Verknüpfung im Hauptbildschirm, mit der Sie den Heiz- und Kühlmodus einfach ändern können. 

Hinweise:

- Im Kühlbetrieb sind die Modi Absenkung sowie Frostschutz inaktiv:

Das Symbol  wird anstelle von  oder  angezeigt.

- Im Thermostat kann der Benutzer den Parameter "Cold" konfigurieren, der es der Zone erlaubt, zu kühlen oder nicht zu kühlen. Wenn er auf "Nein" eingestellt ist, wird diese Zone im Kühlbetrieb nicht gekühlt (z. B. Bad).

5. INSTALLATIONSARTEN (KÜHLEN/HEIZEN)

TYP 1 In dieser Konfiguration:

- Koppeln Sie zuerst den Thermostat (Master) mit der Zentraleinheit, bevor Sie die anderen Geräte (als Heizgeräte konfiguriert) koppeln.
- Die Stellantriebe regulieren auf Thermostattemperatur.

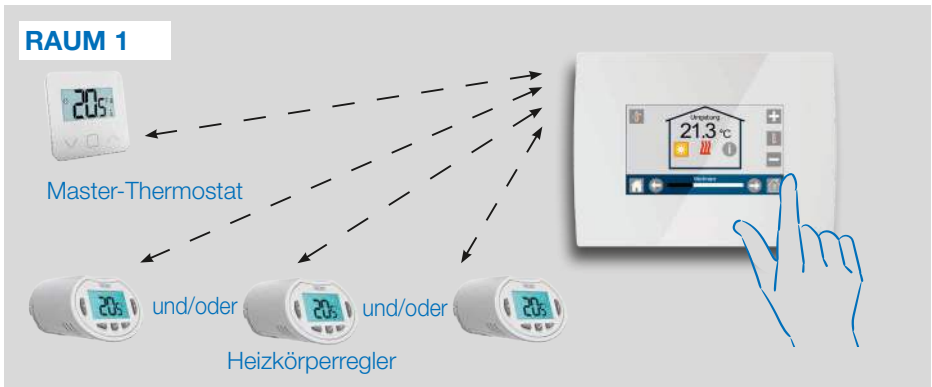

TYP 2 In dieser Konfiguration:

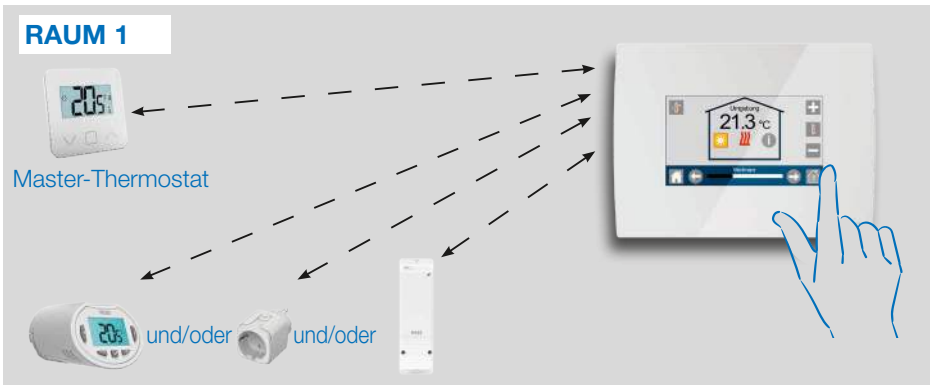

- Koppeln Sie zuerst den Thermostat (Master - als Heizgerät konfiguriert) mit der Zentraleinheit, bevor Sie die anderen Geräte koppeln.
- Die anderen Geräte regulieren auf Thermostattemperatur.

Achtung! Bei dieser Installationsart muss bei dem Master-Thermostat im Parametermenü unter Parameter REG die Funktion „Air“ gewählt sein (weder „FLr“ noch „FLL“).

TYP 3 In dieser Konfiguration (kein Thermostat):

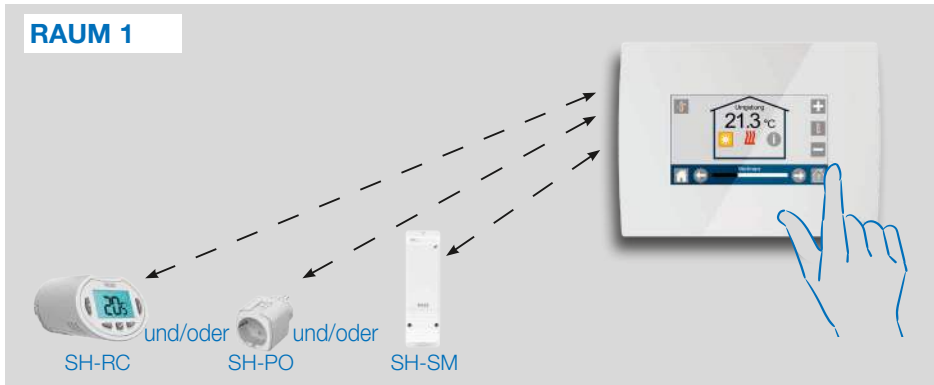

- SH-RC als Heizgerät konfiguriert. SH-PO, SH-SM können als Ein/ Aus oder als Beleuchtungseinrichtung konfiguriert werden.

TYP 4 In dieser Konfiguration:

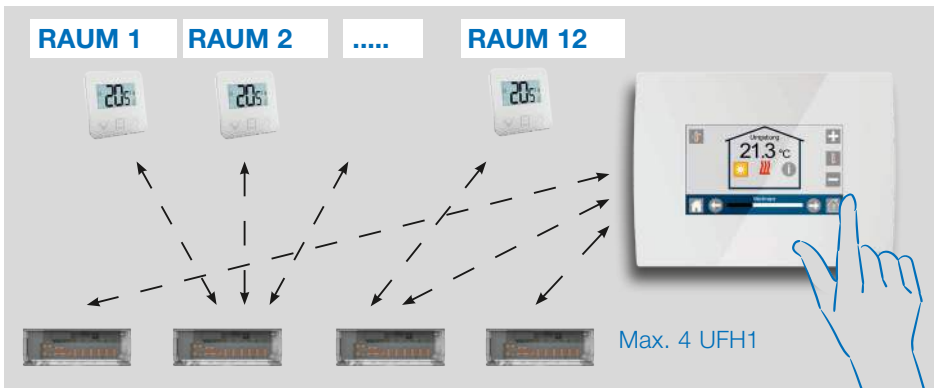

- Jeder Thermostat wird zunächst mit dem entsprechenden Funk-Regelverteiler SH-CD (UFH1) gekoppelt. Erst danach werden die Funk-Regelverteiler (UFHs) mit der Zentraleinheit gepaart.
- Während der Kopplung erstellt die Zentraleinheit automatisch Räume entsprechend der Anzahl der Thermostate (Räume) der UFHs.

6. WLAN VERBINDUNG EINRICHTEN ZUR BEDIENUNG ÜBER APP

SCHRITT 1 Schließen Sie die Zentraleinheit an Ihr WLAN-Netzwerk an:



- WIFI - Einstellungen wählen
- Wählen Sie Netzwerksuche (sucht nach Ihrem WLAN)
- Wählen Sie Ihr WLAN aus der Liste und geben Sie Ihr WLAN-Passwort ein
- Die Einheit startet einen Countdown von 120 abwärts
- den Netzwerknamen (SSID: ...) sowie die IP-Adresse anzeigt (der WLAN-Status sollte 1/2 lauten)



Wenn die Verbindung nach mehreren Versuchen nicht erfolgreich ist, verbinden Sie die Zentraleinheit manuell mit dem WLAN (siehe WIFI Einstellungen im Abschnitt 3.1).

SCHRITT 2 Laden Sie die App auf Ihr Gerät herunter:

- Für PC: Klicken Sie auf den entsprechenden Link auf der Homepage www.tece.com
- Für Smartphone: Laden Sie die **TECE SMART COMFORT App** aus dem App Store oder Google Play herunter.

SCHRITT 3 Ein Konto erstellen

- Geben Sie Ihre Daten ein und wählen Sie die Sprache aus.
- Wählen Sie "Validieren" (Eine E-Mail mit dem Link wird Ihnen zugesandt).
- Gehen Sie zu Ihrer E-Mail und klicken Sie auf den Link.
- Gehen Sie zurück zu Ihrem Benutzerkonto und folgen Sie den Anweisungen auf dem Bildschirm.
- Fordern Sie einen Paarungsschlüssel an, um Ihre Zentraleinheit mit Ihrem Benutzerkonto zu verbinden. Der Paarungsschlüssel (24 Stunden gültig) wird an Ihre E-Mail-Adresse gesendet.

Geben Sie im WLAN-Menü  der Zentraleinheit den Paarungsschlüssel ein.

Ihre Zentraleinheit sollte nach einigen Minuten in der App oder auf der Benutzerkonto Webseite erscheinen. Klicken Sie ggf. auf die Schaltfläche Aktualisieren. **Der WLAN-Status sollte 2/2 betragen.**

Bitte beachten! Es kann bis zu einigen Stunden dauern, bis alle Räume und Geräte in der Anwendung angezeigt werden. Danach können Sie Ihre Zentraleinheit von überall her bedienen.

TECE übernimmt keine Verantwortung für den korrekten Betrieb der angeschlossenen Geräte und für mögliche Schäden, die durch die Fehlfunktion oder den unsachgemäßen Gebrauch der angeschlossenen Geräte und Einrichtungen entstehen.



7. VERWALTUNG UND PROGRAMMIERUNG VON HEIZ-/ KÜHLGERÄTEN

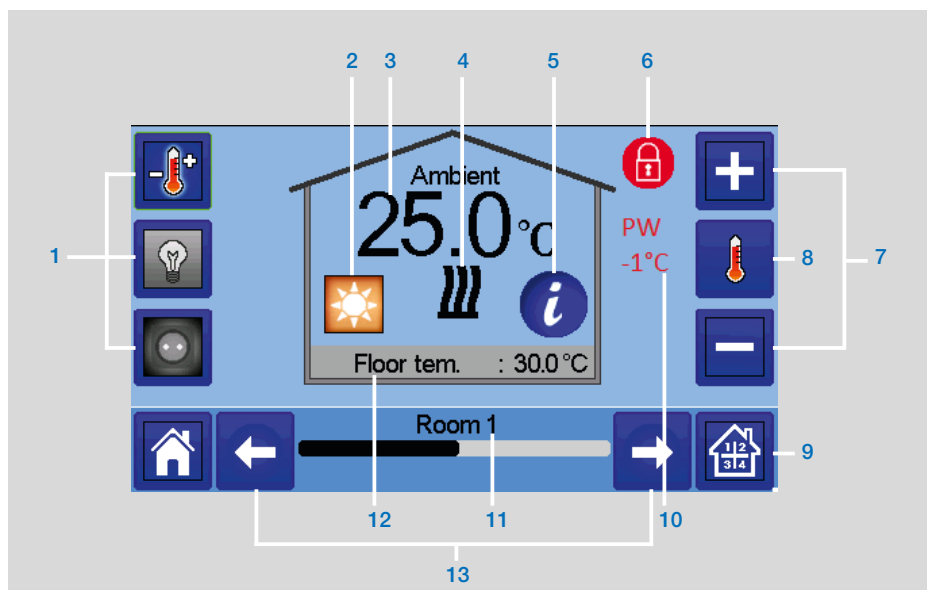



→  im Hauptbildschirm und nach Auswahl des Raumes → 

- 1 Wahl des Gerätetyps (Temperatur, Beleuchtung, Ein/Aus). Diese Schaltflächen werden nur angezeigt, wenn ein entsprechender Gerätetyp im Raum installiert ist (farbig, wenn aktiv).
- 2 Aktueller Modus, drücken Sie auf dieses Symbol, um in das Menü zu gelangen, in dem Sie den aktuellen Betriebsmodus ändern können.
- 3 Umgebungstemperatur bzw. Einstelltemperatur (Sollwert) oder Feuchte nach einmaligem Drücken auf 8.

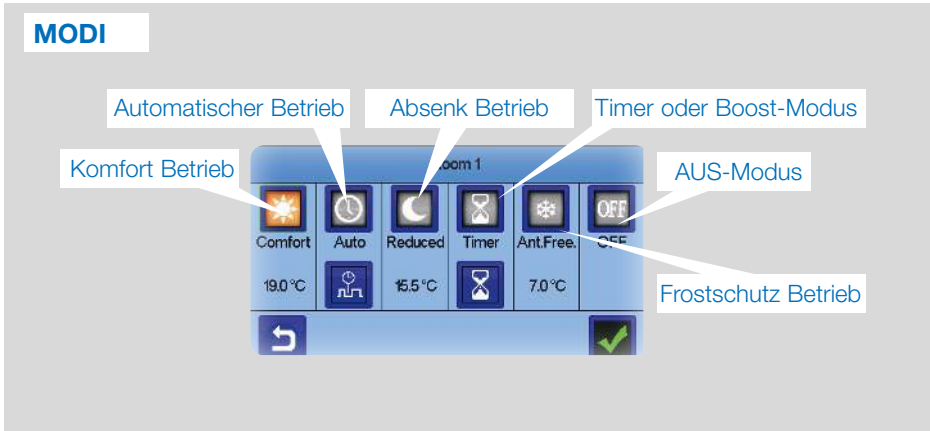

- 4 Heiz-/Kühlungsanzeige (bei Bedarf animiert).
- 5 Informationen über die im Raum installierten Heiz-/Kühlgeräte
- 6 Wird nur angezeigt, wenn der Bildschirm gesperrt ist.
- 7 Stellen Sie den aktuellen Sollwert ein (deaktiviert, wenn der Bildschirm gesperrt ist).
- 8 Zur Anzeige der Umgebungs- oder Einstelltemperatur oder der Luftfeuchtigkeit in 3.
- 9 Schnellzugriff auf den gewünschten Raum.
- 10 Status Pilotleiter (Frankreich).
- 11 Aktueller Raumname.
- 12 Fußbodentemperatur bei Fußbodenregulierung.
- 13 Raum wechseln.

→  um auf dieses Modus-Menü zuzugreifen:



→  **Komfort Modus:** Schalten Sie den Raum in den Komfortmodus. Bleibt er aktiv, wird die Komfort-Temperatur die ganze Zeit überwacht.

→  **Absenk Modus:** Schalten Sie den Raum in den reduzierten Modus. Bleibt er aktiv, wird die reduzierte Temperatur ständig überwacht.

→  **Timer oder Boost-Modus:** Vorübergehende Ausnahmeregelung. Stellen Sie die Dauer des Timers ein (Tage, Stunden, Minuten) durch Drücken der  Taste, dann bestätigen Sie und stellen Sie die gewünschte Temperatur auf dem Bildschirm Raum/Zone ein.

→  **Frostschutz Modus:** Mit dieser Betriebsart können Sie Ihren Raum in den Frostschutzmodus schalten (die Temperatur wird im Menü Installation eingestellt)

→  **AUS-Modus:** Zum Ausschalten des Geräts (Raum im Aus-Zustand). Achtung! In diesem Modus kann Ihre Installation einfrieren!

7.1 Programmierung Ihrer Geräte

→  **Auto Modus:** In diesem Modus folgt die Raumtemperatur dem von Ihnen gewählten Programm. Sie können zwischen bestehenden Programmen wählen oder ein neues Programm erstellen, das Sie nach Belieben modifizieren können.

→  Sie haben die Wahl zwischen:

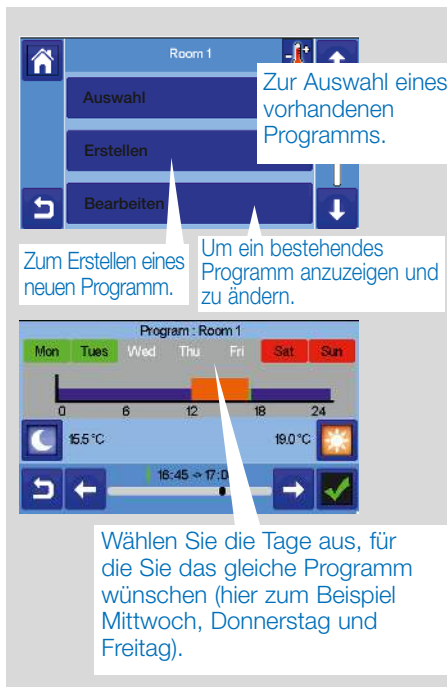



Zur Auswahl eines vorhandenen Programms.

Zum Erstellen eines neuen Programms.

Um ein bestehendes Programm anzuzeigen und zu ändern.

Wählen Sie die Tage aus, für die Sie das gleiche Programm wünschen (hier zum Beispiel Mittwoch, Donnerstag und Freitag).

Verwendung der Taste Komfort  zur Auswahl der Stundenbereiche, in denen nach Komforttemperatur geregelt wird (brauner Bereich).

- und der reduzierten Taste Absenkung,  um die Stundenbereiche zu wählen, in denen nach Absenkttemperatur geregelt wird (blauer Bereich).

- Verwenden Sie die Pfeile  und  um den Cursor auf die gewünschten Uhrzeit zu setzen.

Geben Sie das Programm ein und bestätigen

Sie mit der Taste . Die Tage, welche programmiert sind, werden grün markiert (in diesem Beispiel: Montag und Dienstag).

Die nicht programmierten Tage werden in rot angezeigt.

Menüpunkt: 

- um das aktuelle Programm zu sehen
- um Standardprogramme zu sehen:

P1: morgens, abends und am Wochenende.

P2: morgens, mittags, abends und am Wochenende.

P3: Tag und Wochenende.

P4: Abend und Wochenende.

P5: morgens, abends (Badezimmer).

Details zu den Schaltzeiten Komfort und Absenk Betrieb können über das jeweilige Programm eingesehen werden.

7.2 Verwaltung der Beleuchtungseinrichtung

→ im Hauptbildschirm und →

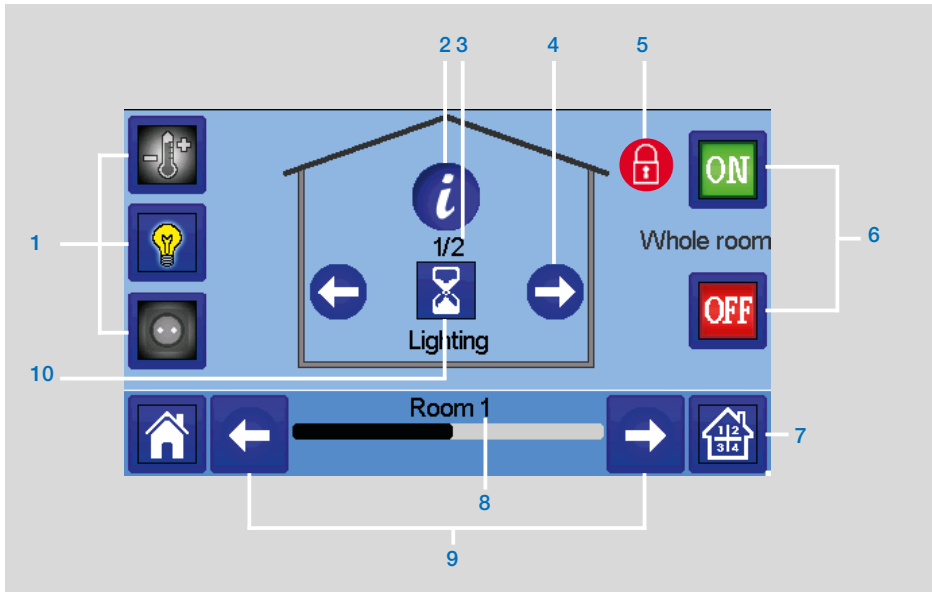

- 1 Wahl des Gerätetyps (Temperatur, Beleuchtung, Ein/Aus). Diese Schaltflächen werden nur angezeigt, wenn ein entsprechender Gerätetyp im Raum installiert ist (farbig, wenn aktiv).
- 2 Informationen über die im Raum installierten Beleuchtungseinrichtungen.
- 3 Zeigt sowohl die aktuelle Nummer der Beleuchtungseinrichtung als auch die Anzahl der Beleuchtungseinrichtungen im Raum an.
- 4 Wird nur angezeigt, wenn die Anzahl der Einrichtungen größer als 1 ist; dient zur Auswahl der Einrichtungen im Raum.
- 5 Wird nur angezeigt, wenn der Bildschirm gesperrt ist.
- 6 Gemeinsames Management für die gesamte Beleuchtung im Raum.
- 7 Schnellzugriff auf den gewünschten Raum.
- 8 Aktueller Raumname.
- 9 Raum wechseln.
- 10 Zeigt den Beleuchtungsstatus an. Taste drücken um Status zu ändern (Ein/Aus).

Bitte beachten Sie, dass die Beleuchtungsfunktionalität keine Programme unterstützt. Wenn Sie die Beleuchtungseinrichtungen programmieren wollen, koppeln Sie diese als Gerät EIN/AUS.

7.3 EIN/AUS Geräteverwaltung

→  im Hauptbildschirm und auf 

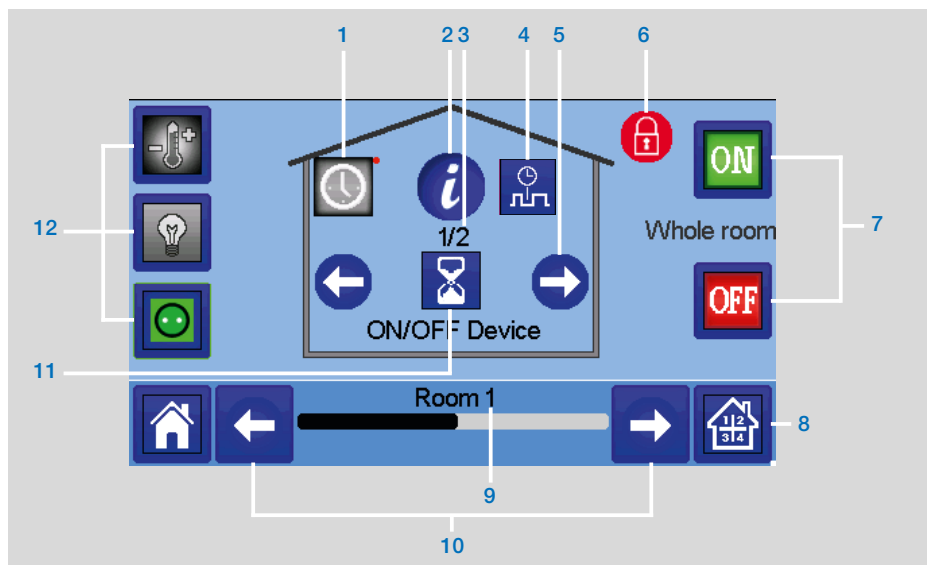

- 1 Lange drücken, um zwischen Automatik- und Normalmodus zu wechseln (farbig, wenn aktiv).
- 2 Informationen über das Gerät.
- 3 Zeigt die Nummer des aktuellen Gerätes / Anzahl der Geräte im Raum an.
- 4 Wird nur angezeigt, wenn sich das Gerät im Auto-Modus befindet, Taste drücken, um das Geräteprogramm aufzurufen und zu bearbeiten.
- 5 Wird nur angezeigt, wenn die Anzahl der Einrichtungen größer als 1 ist; dient zur Auswahl der Einrichtungen im Raum.
- 6 Wird nur angezeigt, wenn der Bildschirm gesperrt ist.
- 7 Gemeinsame Verwaltung für alle EIN/AUS Geräte im Raum.
- 8 Schnellzugriff auf den gewünschten Raum.
- 9 Aktueller Raumname.
- 10 Raum wechseln.
- 11 Zeigt den Status EIN/AUS an. Taste drücken um Status zu ändern (Ein/Aus).
- 12 Wahl des Gerätetyps (Temperatur, Beleuchtung, Ein/Aus). Diese Schaltflächen werden nur angezeigt, wenn ein entsprechender Gerätetyp im Raum installiert ist (farbig, wenn aktiv).

8. WARTUNG

Reinigung der Zentraleinheit

Die Außenseite der Zentraleinheit mit einem weichen, fusselfreien Tuch sanft abstauben. Wenn die Zentraleinheit eine gründlichere Reinigung benötigt:

- Feuchten Sie ein weiches und sauberes Tuch leicht mit Wasser an. Wringen Sie überschüssiges Wasser aus dem Tuch aus.
- Wischen Sie das Display und die Seiten der Zentraleinheit vorsichtig ab und achten Sie darauf, dass sich keine Wassertropfen um das Produkt herum ansammeln.

Wichtig: Sprühen Sie die Zentraleinheit nicht direkt mit Wasser ab, verwenden Sie

keine Reinigungslösungen oder Polituren, da dies die Zentraleinheit beschädigen kann.

FAQ, Fehlerbehebung und Software-Updates der Zentraleinheit

Bitte besuchen Sie unsere Website tece.com.

9. TECHNISCHE MERKMALE

Es handelt sich um ein elektronisches Steuergerät

Betriebstemperatur, angeschlossen.	-30 °C bis +40 °C
Betriebstemperatur, Batterie	0 °C bis +40 °C
Transport- und Lagertemperatur	-30 °C bis +50 °C
Elektrischer Schutzart	IP30
Elektrische Schutzklasse	Klasse II
Temperaturgenauigkeit	0,1 °C (vom Thermostat)
Einstellung Temperaturbereich	
• Komfort	5 °C bis 37 °C in 0,5 °C-Schritten
• Reduziert	5 °C bis 37 °C in 0,5 °C-Schritten
• Frostschutz	5 °C bis 10 °C
Spannungsversorgung	85-265V, 50-60 Hz
Funkfrequenz	868 MHz, <10mW, Bereich <40m intern, <100m Freiraum
Software-Version	Benutzeroberfläche: Wird im Hauptmenü angezeigt V.xx.xx WLAN-Kommunikation: Wird im WLAN-Menü angezeigt xx.xx
SD-Speicherkarte	<=16GB
WLAN	802.11b - 2,4GHz 802.11g - 2,4GHz
Abmessungen	Breite: 158 mm, Höhe: 116,50 mm, Tiefe: 20,5 mm
Gewicht (Zentraleinheit + Netzteil + Tischstütze)	0,635kg

10. EU-Konformitätserklärung

Hiermit erklärt TECE, dass die Funkausrüstung mit den einschlägigen Harmonisierungsvorschriften der Europäischen Gemeinschaft übereinstimmt:

Bezeichnung	Beschreibung	Link
Niederspannungsrichtlinie (LVD) 2014/35/EU	Die Niederspannungsrichtlinie (2014/35/EU) stellt sicher, dass elektrische Betriebsmittel innerhalb bestimmter Spannungsgrenzen ein hohes Schutzniveau für die europäischen Bürger bieten und in vollem Umfang vom Binnenmarkt profitieren.	35.03.2014
Elektromagnetische Verträglichkeit (EMV) Richtlinie 2014/30/EU	Die Richtlinie 2014/30/EU über die elektromagnetische Verträglichkeit (EMV) stellt sicher, dass elektrische und elektronische Geräte keine elektromagnetischen Störungen erzeugen oder durch diese beeinträchtigt werden.	30.04.2010
Funkausrüstung Richtlinie (RED) 2014/53/EU	Die Funkanlagenrichtlinie 2014/53/EU (RED) legt einen Rechtsrahmen für das Inverkehrbringen von Funkanlagen fest.	2014/53/EU
Beschränkung der Verwendung bestimmter gefährlicher Stoffe Richtlinie (RoHS) 2011/65/ EU	Richtlinie zur Beschränkung der Verwendung bestimmter gefährlicher Stoffe in Elektro- und Elektronikgeräten.	2011/65/EU
Elektrische & Elektronische Abfälle Richtlinie (WEEE)	Die WEEE-Richtlinie (2012/19/EU) zielt darauf ab, die Menge an Elektro- und Elektronik-Altgeräten, die auf der Deponie landet, zu reduzieren.	2012/19/EU
Ökodesign Verordnung (EU) 2015/1188	Ökodesign-Anforderungen für lokale Raumheizgeräte.	2015/1188
Richtlinie 2001/95/EG über die allgemeine Produktsicherheit	Sicherstellen, dass nur sichere Produkte auf dem Markt verkauft werden	2001/95/EG

11. KOMPATIBLE GERÄTE

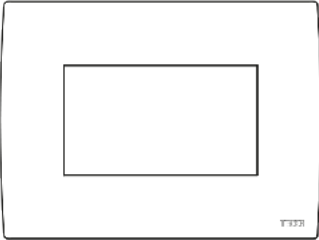
		Hydraulische Flächenheizung	Elektrische Heizkörper (P) Elektrische Flächenheizung (F)	Heizung(H)/Kühlung(C)	Hydraulische Flächenheizung	Ein/Aus-Schalter
SH-AT SH-DT HS-DTP SH-AT	Funk-Thermostate	√	P F	HC	√	
SH-RC	Elektronischer Thermostatkopf, bzw. Funk-Heizkörperregler für hydraulischen Heizkörper	√		H		
SH-SM	Aufputz Empfänger. Freier Kontakt 10A		P	HC	√	√
SH-PO	Funk-Steckdose für den Betrieb einer elektrischen Heizung oder eines elektrischen Gerätes. Stromführender Kontakt 16A 230VAC		P	HC		√
SH-CD	Funk-Regelverteiler 6 Zonen für hydraulische Fußbodenheizung und -kühlung			HC	√	
SH-HCM *	Heizen und Kühlen Geräte Manager			HC	√	
REPEATER	Funk-Repeater zur Erweiterung Funkdistanz	√	√	√	√	√

* SH-CD ist obligatorisch

Maximale Geräteanzahl / Einschränkungen

- 50 Räume/Zonen Heiz-/Kühl-Mastergeräte (Thermostate) und 50 Heiz-/Kühl-Slavegeräte (Empfänger).
- 25 EIN / AUS Geräte mit Wochenprogramm mit 15 min Schritten.
- 50 Beleuchtungseinrichtungen (EIN / AUS).
- Möglicherweise müssen Sie einen TECE-Funk-Repeater verwenden, wenn Sie die Funk-Reichweite erweitern wollen.

Die in diesem Produktdatenblatt enthaltenen Beschreibungen und Fotos dienen nur zur Information und sind nicht verbindlich. TECE behält sich das Recht vor, ohne vorherige Ankündigung technische und konstruktive Verbesserungen an seinen Produkten vorzunehmen" Die Garantie: Alle Verkäufe und Verkaufsverträge sind ausdrücklich an die Zustimmung des Käufers zu den TECE-Bedingungen auf der Website www.tece.com gebunden. TECE widerspricht hiermit jeder Bedingung, die von den TECE-Konditionen abweicht oder diese ergänzt und die in jeder Mitteilung des Käufers in irgendeiner Form enthalten ist, es sei denn, sie wird schriftlich von einem Mitarbeiter von TECE unterzeichnet.

TABLE OF CONTENT

General information	26
1. Presentation	27
2. Installation	28
2.1 Installation sequence	
2.2 Install your central	
2.2.1 Wall mounting	
2.2.2 Table installation (with optional mini USB cable – sold separately)	
2.3. Main screen icons	
2.3.1 General pictograms	
3. Settings.....	30
3.1 Main menu	
3.2 Adjust time / user settings	
3.3 Configure your house	
3.4 Pair your devices to the central	
4. Hydraulic system pairing	34
5. Installation types (heating/cooling)	36
6. Set up Wifi connection for remote control	38
7. Heating/cooling devices management & programming.....	39
7.1 Programming your devices	
7.2 Lighting devices management	
7.3 ON/OFF devices management	
8. Maintenance	44
9. Technical characteristics	44
10. EU Declaration of conformity	45
11. Compatible devices	46

GENERAL INFORMATION

Safety warnings and operating instructions

- This product should be installed preferably by a qualified professional. Subject to observation of the above terms, the manufacturer shall assume the liability for the equipment as provided by legal stipulations. All instructions in this Installation & Operation manual should be observed when working with the controller.
- Failures due to improper installation, improper use or poor maintenance are voiding manufacturer liability
- Any attempt to repair voids the responsibility and the obligation to guarantee and replacement from the manufacturer.



Disposal and recycling information

The full text of the EU declaration of conformity is available at the following internet address: www.tece.com

- 2012/19/EU (WEEE directive): Products marked with this symbol cannot be disposed of as unsorted municipal waste in the European Union. For proper recycling, return this product to your local supplier upon the purchase of equivalent new equipment, or dispose of it at designated collection points. For more information see: www.recyclethis.info
- 2006/66/EC (battery directive): This products contains a battery that cannot be disposed of as unsorted municipal waste in the European Union. See the product documentation for specific battery information. The battery is marked with this symbol, which may include lettering to indicate cadmium (Cd), lead (Pb), or mercury (Hg). For proper recycling, return the battery to your supplier or to a designated collection point. For more information see: www.recyclethis.info

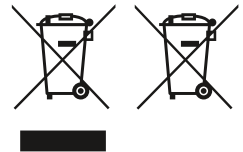

1. PRESENTATION

Thank you for choosing **TECE Smart Home**, a Wireless communication system for controlling heating and cooling system. It allows multi zones management (up to 50) of your electrical and hydraulic heating system.

The central unit, main characteristics:

- Touch screen
- Interface via internet (WiFi)
- Wall mountable with power supply 85-265VAC (50-60) Hz
- Table mountable with supplied bracket and mini USB power supply (0-5V) (sold separately)
- Back up Battery for installation operation of 1 hour maximum
- RF Communication only with **TECE** devices (up to 40m internal, extendable with repeater)
- Able to manage up to 50 zones or rooms and 4 main supply circuits with a dedicated pump or boiler on each
- Multiple heating/cooling devices control
- SD Card slot for updating software
- Intuitive menus for devices management

Content of the packaging:

- central unit
- 230V Flush mounted power supply
- wall/table support
- CE conformity declaration
- Installation and user guide

2. INSTALLATION

2.1 Installation sequence

Please follow the set-up sequence below;

STEP 1 Install your central unit (see 2.2 Install your central)

STEP 2 Create your house / create and name your rooms (see 3.3 Configure your house – page 10). Please note when pairing the SH-CD with the central unit, the rooms are automatically created according to the number of RF thermostats.

STEP 3 Pair your devices to the central controller / allocate them to the appropriate rooms (see 3.4 Pair your devices to the central – page 11) **Please charge the central unit for at least 1 hour before pairing the devices already mounted**

STEP 4 Personalise your central unit user settings (see 3. Settings – pages 7 to 11)

STEP 5 Set up Wifi for remote control of your system via smart-phone / tablet (see 6. Set up Wifi control – page 15)

STEP 6 Program your devices so that they work on a time schedule (see 7. Heating /

2.2 Install your central

2.2.1 Wall mounting

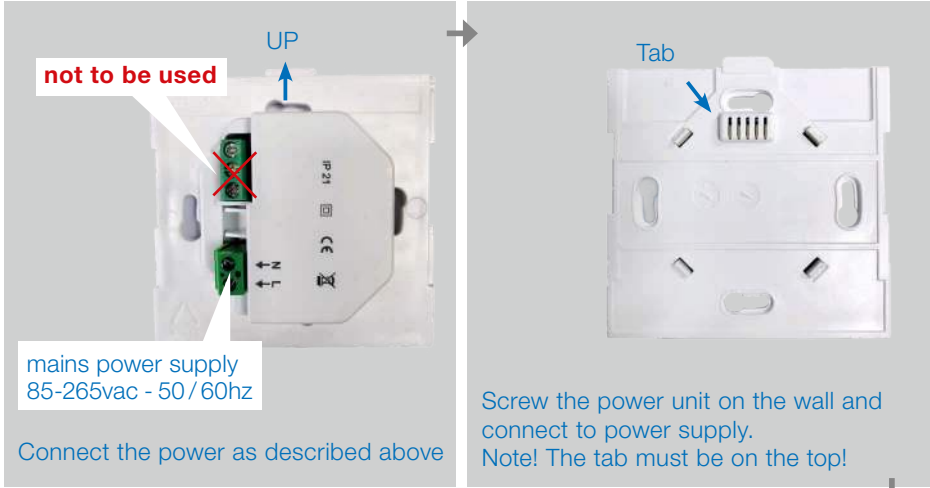

not to be used

UP

mains power supply
85-265vac - 50/60hz

Connect the power as described above

Tab

Screw the power unit on the wall and connect to power supply.
Note! The tab must be on the top!

Put the switch on ON position

Mount the Central on the power unit and slide it on the bottom to clip it. The Central is ready for operation.



ON/OFF

2.2.2 Table installation (with optional mini USB cable – sold separately)

Connect the central unit with the mini USB cable (5V, 1A) and then mount the leg support on it and put the switch on ON position. The central unit is ready for operation.



Mini USB cable



ON/OFF

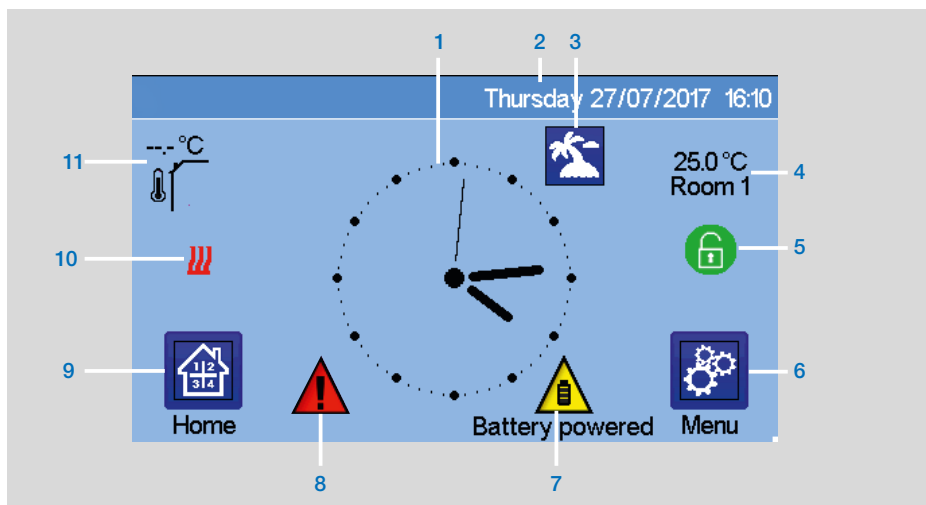

2.3 Main screen icons description



- 1 Display the time or the ambient T° of the room or zone. Make your choice by pressing on the central part of the screen
- 2 Date
- 3 Holidays mode status.
- 4 Display the ambient temperature in desired room.
- 5 Screen lock. Long press toggles between locking / unlocking.
- 6 Main menu.
- 7 The device is working on battery (! only for settings and pairing).
- 8 Error flag – press to access RF, limits, alarms, battery anomalies.
- 9 Rooms access (if Central is locked – cannot change settings).
- 10 Boiler status displayed if connected to the Central.
- 11 Outside sensor temperature (Require Outdoor sensor device)

2.3.1 General pictograms and actions

-  To return to the main screen.
-  To return to the previous screen.
-  The buttons with a red point requires a long press (min 5s)

-  short press
-  long press (min 5s)

3. SETTINGS

3.1 Main menu

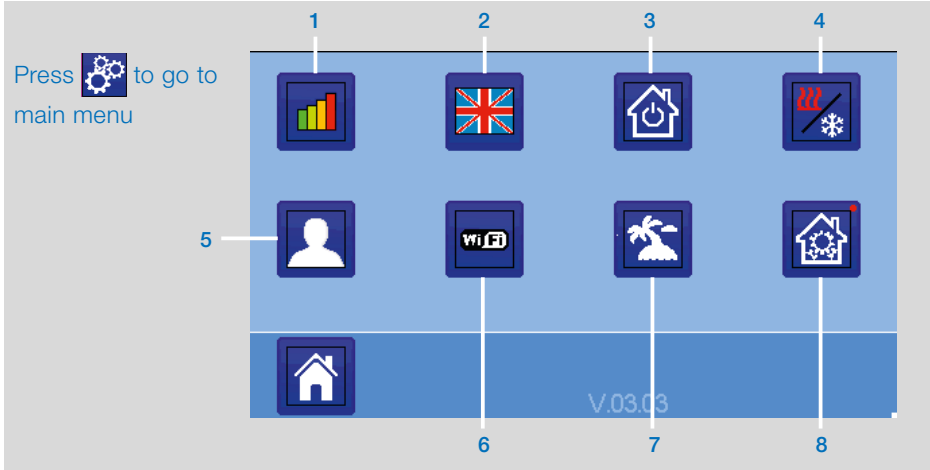

- 1 **Energy consumption statistics menu.**
- 2 **Language (the flag of the current language is displayed).** 8 languages are proposed. If you want to select another language, you need to insert the software (available on www.tece.com).

- 3 **General commands menu.** Use this menu to put all the same devices type in the same operating mode.

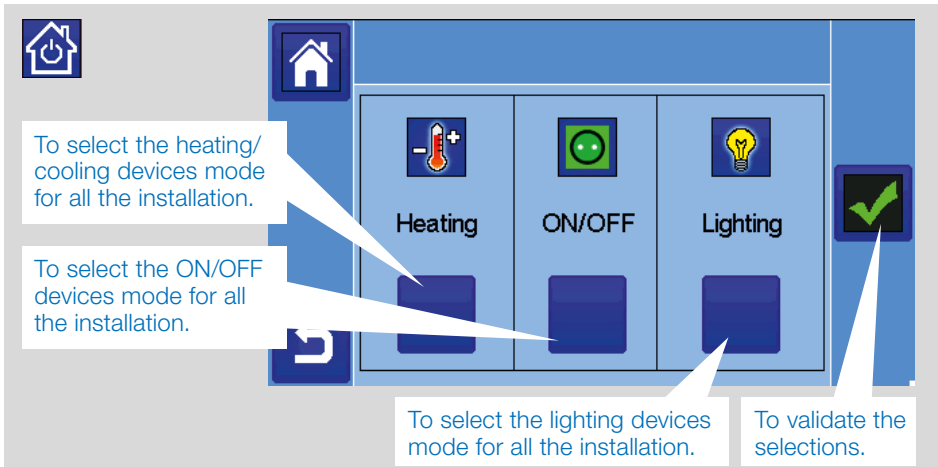

- 4  **Heating/cooling mode management menu.** See section “Heating and cooling control”

- 5  **User settings menu.**
In this menu, you can set:

- Time, Date (Manual, Automatic).
- Time zone (UTC) if the device is in automatic time update mode.
- Time and date if the device is in manual time update mode.
- Summer-Winter (Manual, Automatic).
- Temperature unit (°C, °F).
- Background Color.
- Buttons color.
- Backlight.
- Screen saver (Enabled, Disabled).
- Default screen (Home, Clock, Disabled)
- Screen cleaner.
- Factory default user (interface).

- 6  **WiFi menu.**



The Internet Access password allows to link your central unit to your Internet account (See below) for a remote control of your system through the Internet or Smart Phone.
n.b.: At first use or software update, wait for some time until the green State icon is active.

- 7  **Holidays menu.**

- To set the departure / return dates and time.
- Use < or > to select year / month / day, hour & minute.
- Set and validate the operating mode of the devices in holiday mode. (Same menu then general commands menu).

- 8  -- --> **Installation menu**

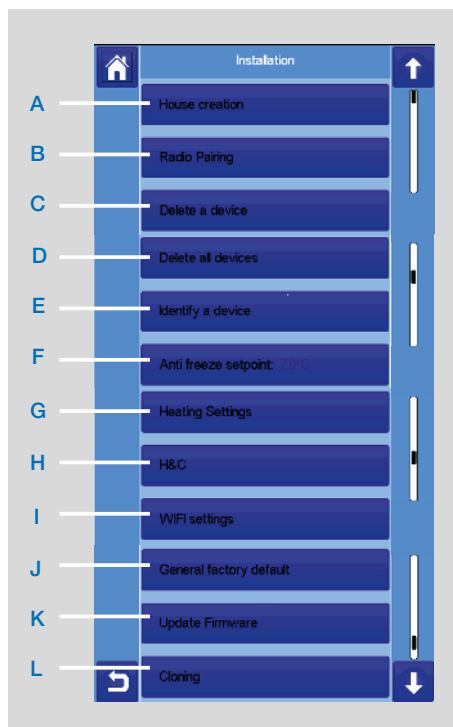

- A House creation.**
See house creation section.
- B Radio pairing.**
See radio pairing section.
- C Delete a device:**
Select device type and then the device.
- D Delete all devices:**
All devices installed in the system will be deleted (rooms will be maintained).

I Identify a device

To identify a device of the installation, go to Installation Menu, then “Identify a Device”

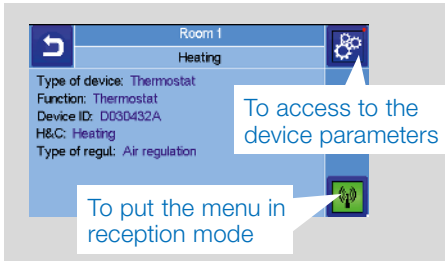

Process:

- to make the Central listening
- on the device receiver and wait a few seconds until radio communication frame is transmitted.

Note: ID-number is displayed on the screen, please repeat to be sure to have the same ID.

- - → on to change device parameters (name, power ...).

F Antifreeze setpoint:

You can set the antifreeze setpoint as reference for the whole installation.

G Heating setting:

You can fix setpoint limitations (min/ max) per zone and the offset assigned to devices working in floor sensor regulation

H Heating/cooling settings:

You can set the installation:

- in heating mode,
- in cooling mode or
- in manual mode.

If you set the device in manual mode, the icon appears on the main menu.

I WIFI settings:

To set the WIFI configurations (SSID/ Protected Access Key Type/ Password). You can do it manually or scan the active networks.

Configuration requesting a registration on a web page is not supported.

WIFI Status:

- 0/2: Central unit not connected to the wifi router and server
- 1/2: Central unit connected to the Wifi router (not to the server)
- 2/2: Central unit connected to the wifi router and to the server (Pairing of the central to an account is required)

n.b.: The connection to Internet is recommended with Certified WiFi routers (<http://www.wi-fi.org/certification>).

n.b.: Automatic pairing time to WiFi router with WEP key: 3-4 min, with WPA2 key: 1 min.

n.b.: For the network scan, Repeat at least twice the operation if your desired WiFi network is not displayed. If your desired WiFi network is still not displayed, enter the WiFi settings manually

J General factory default:

To reset the system with the factory values, but the software version will remain the same.

K Update Firmware:

To update the software, with the microSD card. The system is qualified to work with microSD card less than or equal to 16GB.

Please wait the end of the update procedure (The Wifi icon should be available for the Wifi central unit) before removing the microSD from the central unit. The SW and the procedure to update the central unit is available on www.tece.com.

L Cloning:

The menu allows to transfert a configuration from central 1 to central 2. If you change the central, you do not have to reconfigure your system.

Put update.bin file on microSD card (Special software for cloning available on www.tece.com).

Insert the microSD card (load with the cloning software) in central 1 and make an update firmware. Insert the same microSD card in central 2 and launch the cloning. After the cloning, you need to reconfigure the Wifi and the langage.

3.2 Adjust time / user settings



Language



Set the time and the date manually or in automatically you have to set the time zone (UTC) and the device is getting the time from internet (WIFI connection is needed).

Personalise your screen settings, e.g. background colour etc.

See "User Settings Menu" in MAIN MENU section (page 8) for further information.

3.3 Configure your house



Create all the rooms and re-name them e.g.:

- room 1 = Kitchen,
 - room 2 = Lounge etc,
- where the various devices such as thermo-stats will be placed.

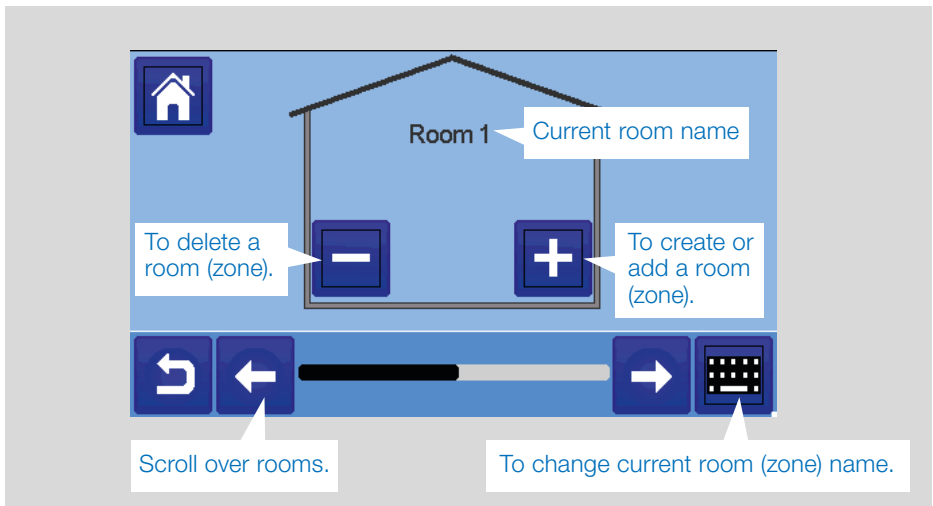

3.4 Pair your devices to the central

- Install your devices (see relevant device manuals)
- Create the room if it doesn't exist (See section 3)
- Go to Radio pairing



- Choose the device type (heating, On/Off Device etc)
- Choose the room
- Note: The master (thermostat or SH-CD) must be the first paired device
- Put the device in pairing mode (refer to device leaflet)



- Follow the instructions given by the Central (check on the device that the pairing is successful, refer to the device leaflet)
- n.b.: Automatic pairing time in case of RF communication loss: 10s.
- n.b.: Pairing of the repeater: Select any device type, any room and does not consider the pairing failure message on the central unit at the end of the procedure. The led should be green fix on the repater.

- Check the successful installation



You will have warning in home menu



for RF errors communications. The warning flag should appear for a maximum of 10mn. It would then disappear if there are no communication problems. If not, check devices showing RF errors, try moving them to another place and repeat the procedure.

4. HYDRAULIC SYSTEM ASSIGNEMENT

Within an installation, it may be necessary to control devices such as pumps, valve drives or heat / cool producers, as soon as heating or cooling demand exists on at least one zone.

With TECE Smart Home, up to 4 such devices can be switched via the “hydraulic circuit” function.

Each of these 4 possible circuits can be controlled via a single radio receiver.



STEP 1: Define which device is assigned to a hydraulic circuit

With the plan of your installation, define which devices are on “circuit 1”. Then, using the Central controller, pair and configure all these devices on circuit 1.

→ ; enter a zone (room) that belong to circuit 1,

→ , and select one device of circuit 1 (radio connecting box, radio receiver or radiator thermostatic head)

--- → Now you have entered the configuration menu of the device. Select the menu “Heating settings” and make sure that “Hydraulic heating” is selected

  You can now select the hydraulic circuit linked to this receiver (e.g. circuit 1).



Repeat the procedure for each device of the room (zone) you want to link to the hydraulic circuit. Further devices can be selected using the buttons [<<<] or [>>>] at the top of the device name.

Repeat the procedure for each room (zone) that you want to link to hydraulic circuit 1. If you have assigned all rooms / devices, repeat the procedure for any further hydraulic circuits.

STEP 2: pairing radio receiver hydraulic circuit with the central unit

For each circuit, you can link a circuit receiver to drive the pump devices, valve drive or heat / cool generator of the circuit. This can be done for example by SH-SM.



Select "Circuit", then select the number of the circuit, e.g. circuit 1. Put the radio receiver in pairing mode (SH-SM). 



Repeat the procedure for additional hydraulic circuits.

Heat and Cool installations

If your installation includes both heating and cooling functions, you can switch either from Heat to Cool manually or automatically:

- If you have a SH-HCM in your installation set as "Master" (refer to Manual instruction of the device) then all is automatic you don't have to do anything
- For all other cases, you have to do the switch manually:



There you will have the choice between "Heating Only" "Cooling Only" or "Manual Reversible". With this last option, you create a shortcut in the main menu where you can easily change Heat/Cool mode. 

Notes:

- In Cooling Mode, Reduced mode and Antifreeze mode are inactive:

icon  is displayed

instead of  or .

- In the thermostat, user can configure the parameter "Cold" that allows the zone to do Cooling or not. If it is set to "No", then if the mode of the zone is Cooling then the zone won't make Cooling.

5. INSTALLATION TYPES (HEATING/COOLING)

TYPE 1 In this configuration:

- Pair first the thermostat (master) with the Central before pairing the other devices (configured as heating devices).
- The actuators regulate on thermostat temperature.

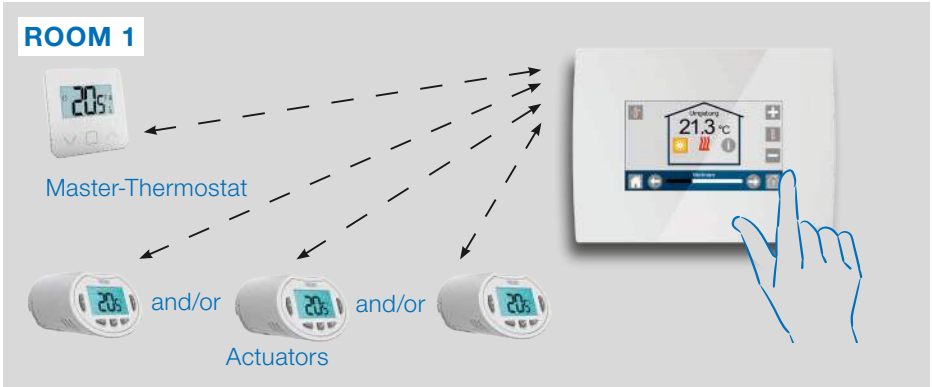

TYPE 2 In this configuration:

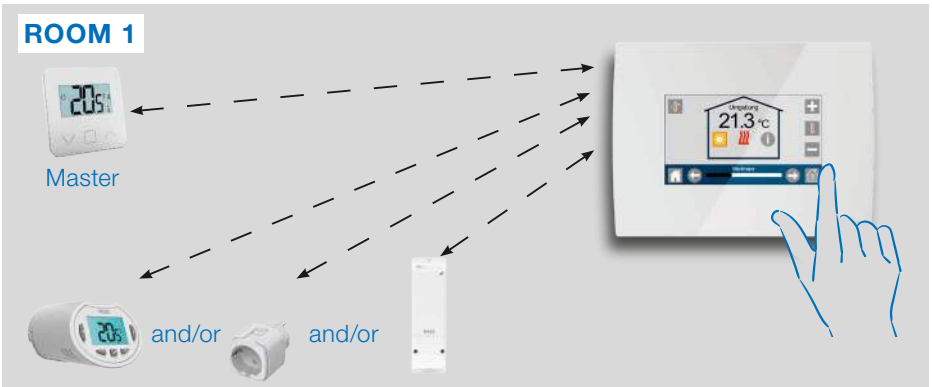

- Pair first the thermostat (master - configured as a heating device) with the Central before pairing the other devices.
- The other devices regulate on thermostat temperature.

Warning! In this installation type, the thermostat (MASTER) must be in regulation Air mode (not floor or Air + Floor)

TYPE 3 In this configuration (no thermostat):

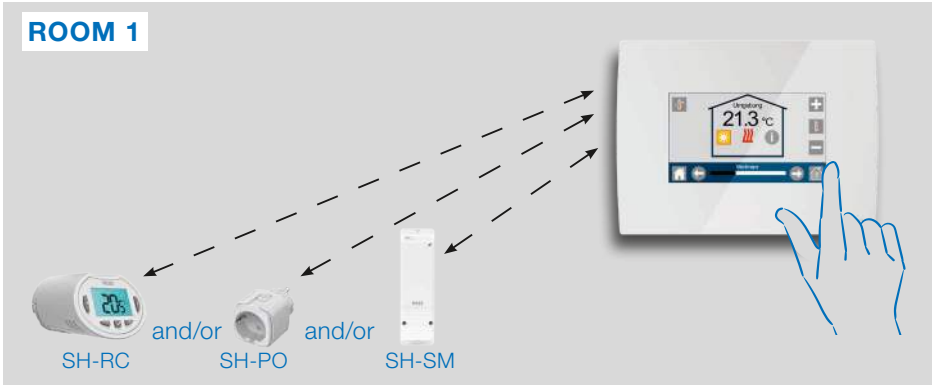

- SH-RC configured as heating device. SH-PO, SH-SM can be configured as an On/Off or lighting devices.

TYPE 4 In this configuration:

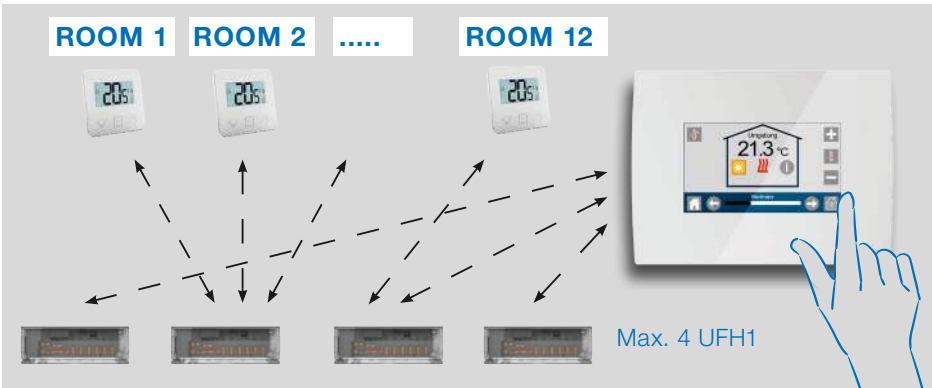

- Each thermostat is first paired with the appropriate UFH1 and then the UFH1(s) are paired with the Central
- During the pairing, the Central automatically creates rooms according to the number of thermostats (rooms) of UFHs.

6. SET UP WIFI CONNECTION FOR MOBIL APP REMOTE CONTROL

STEP 1 Connect the central unit to your WiFi network:



- Choose WiFi settings
- Choose Research Networks (searches for your wifi)
- Choose your WiFi from the list and enter your regular WiFi password
- Observe unit counting down from 120 to zero
- Make sure that the central is now connected to the WiFi network with an IP address (WiFi status should read 1/2)



If after several attempts, connection is unsuccessful, connect the central unit to WiFi manually (see WiFi settings page 9).

STEP 2 Download the app to your device:

- For PC: click on dedicated link available on www.tece.com homepage
- For Smartphone: download **TECE SMART COMFORT App** application from App store or Google Play.

STEP 3 Create an Account

- Enter your details and select language.
- Select “Validate” (email will be sent to you with link).
- Go to your email and click on the link.
- Go back to your App account and follow the on screen instructions.
- Request a pairing code to link your central unit. The pairing code (valid 24h) is sent to your email inbox.

In the WiFi status menu  of the central unit, enter the pairing code (internet access password).

Your central unit should appear after a few minutes in the application or the web page. Click the refresh button if necessary. **WiFi status should read 2/2.**



Please note! It may take up to a few hours to display all rooms and devices in the application. You can then operate your central unit from anywhere.

TECE is not responsible for the correct operation of the connected devices, and potential damage caused by malfunction or improper use of the connected devices and appliances.

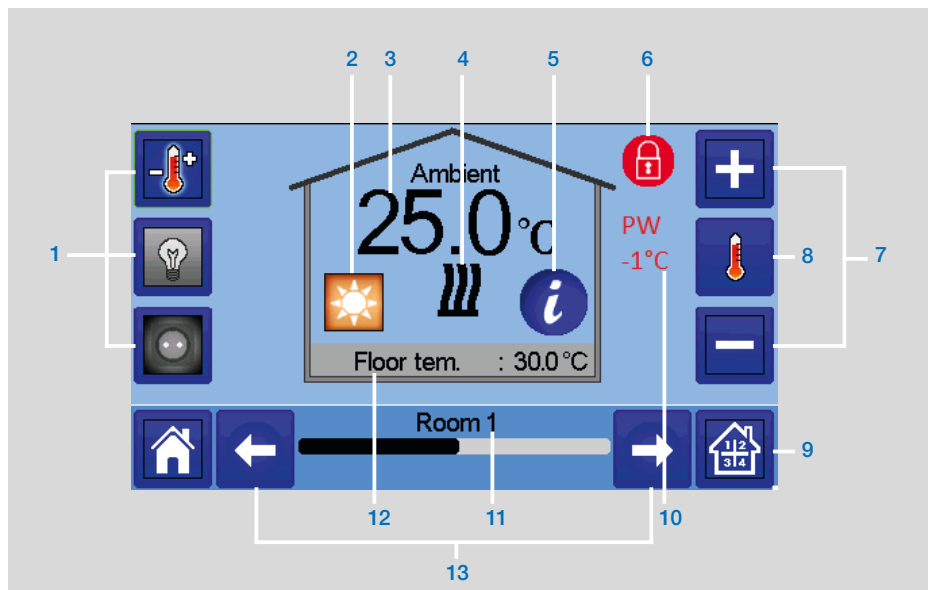

7. HEATING/COOLING DEVICES MANAGEMENT & PROGRAMMING



→  in the main screen and after selecting the room → 

- 1 Device type choice (heating/cooling, lighting, On/Off). These buttons are only displayed if one device type is installed in the room (colored if active).
- 2 Current mode, press on this icon to enter in the menu where you can change the current operating mode.
- 3 Ambient temperature or setting temperature (setpoint) or humidity after one press on 8.
- 4 Heating/cooling indicator (animated if demand).
- 5 Information about the heating/cooling devices installed in the room
- 6 Only displayed if the screen is locked.
- 7 Set the current setpoint (deactivated if the screen is locked).
- 8 To display either the ambient or setting temperature or Humidity in 3.
- 9 Quick access to the desired room.
- 10 Pilot wire status.
- 11 Current room name.
- 12 Floor temperature if floor regulation.
- 13 Room changing.

→ to access this modes menu:

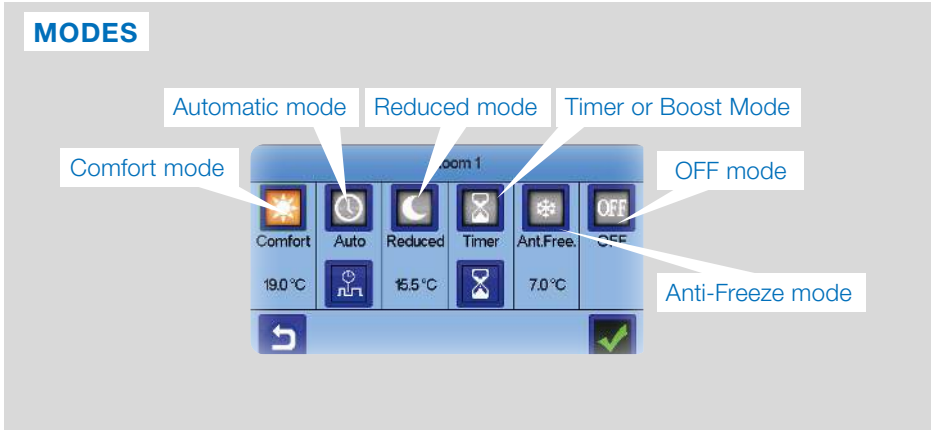

→ **Comfort Mode:** Set the room in comfort mode. If it remains active, the comfort temperature will be followed all the time.

→ **Reduced Mode:** Set the room in reduced mode. If it remains active, the reduced temperature will be followed all the time.

→ **Timer or Boost Mode:** Temporary derogation. Set the timer duration (days, hours, minutes) by pressing on button, then validate and set the desired temperature on main screen.

→ **Anti freeze Mode:** Use this mode to put your room in anti-freeze mode (the temperature is set in the Installation menu)

→ **OFF Mode:** To switch OFF the device (room in off mode). Be careful! In this mode, your installation can freeze!

7.1 Programming your devices

→  **Auto Mode:** In this mode, the room temperature will follow the program you have chosen. You can choose between existing programs or you can create a new one that you can modify as you want.

→  to select between :

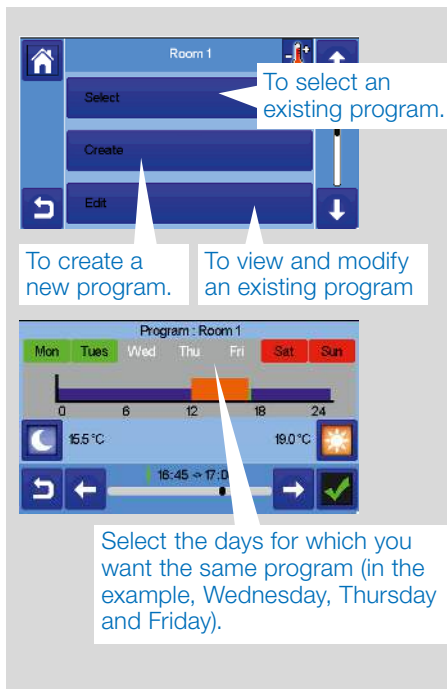

Select To select an existing program.

Create To create a new program.

Edit To view and modify an existing program.

Program : Room 1

Mon	Tues	Wed	Thu	Fri	Sat	Sun
Green	Green	Red	Red	Red	Red	Red

Timeline: 0, 6, 12, 18, 24

Temperature: 15.5°C (night), 19.0°C (day)

Callout: Select the days for which you want the same program (in the example, Wednesday, Thursday and Friday).

Use the Comfort button  to select the hourly ranges during which the comfort temperature will be followed (brown range)

- and the reduced button  to select the hourly ranges during which the reduced temperature will be followed (blue range).

- Use the arrows  and  to put the cursor on the desired hours.

Validate the program; the validated days are then highlighted in green (on this example: Monday and Tuesday).

The days that are not programmed are displayed in red.

Information

- to view the current program
- Default programmes:

P1: morning, evening & weekend.

P2: morning, midday, evening & weekend.

P3: day & weekend.

P4: evening & weekend.

P5: morning, evening (bathroom).

7.2 Lighting devices management

→ in the main screen and →

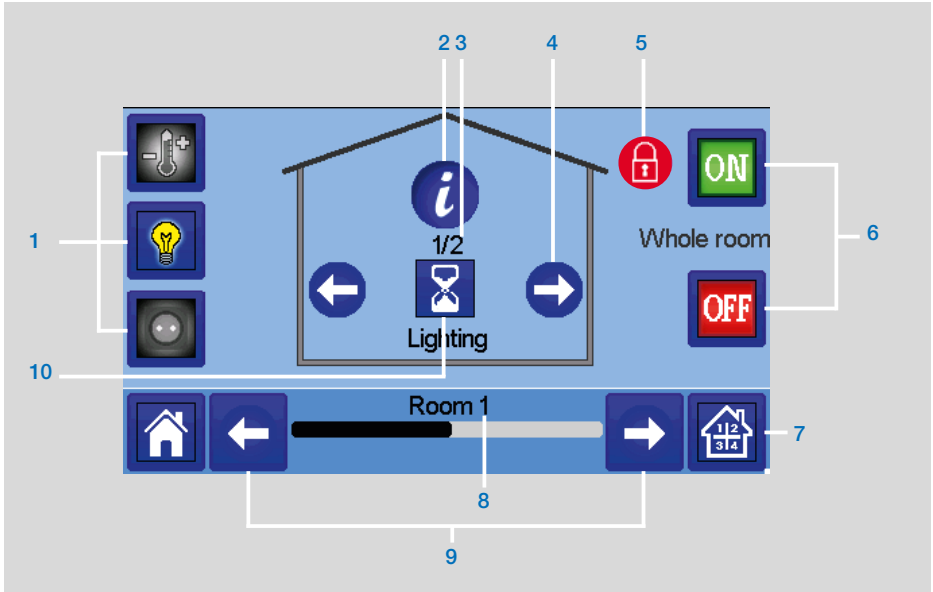

- 1 Device type choice (heating/cooling, lighting, On/Off). These buttons are only displayed if one device type is installed in the room (colored if active).
- 2 Information about the lighting devices installed in the room.
- 3 Indicates both the current lighting device number/the number of lighting devices in the room.
- 4 Only displayed if the number of devices is upper than 1; used to select the devices in the room.
- 5 Only displayed if the screen is locked.
- 7 Quick access to the desired room.
- 8 Current room.
- 9 Room changing.
- 10 Indicates the lighting status. A press on it switches the lighting status.
- 6 General management for all lighting in the room.

Please note that the lighting functionality does not support programs. If you want to program the lighting devices, please set the devices as ON/OFF.

7.3 ON/OFF devices management

→  in the main screen and on 

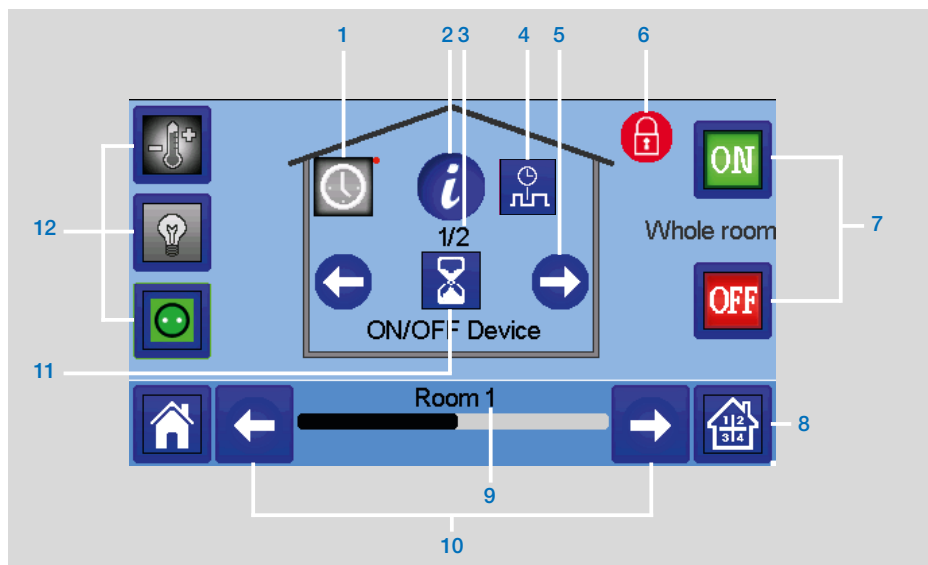

- 1 Long press to switch between auto mode and normal mode (colored if active).
- 2 Information about the device.
- 3 Indicates both the number of the current device / number of devices in the room.
- 4 Displayed only if the device is in Auto mode, press to access and edit the device program.
- 5 Only displayed if the number of devices is upper than 1; used to select the devices in the room.
- 6 Only displayed if the screen is locked.
- 7 General management for all the ON/OFF devices in the room.
- 8 Quick access to the desired room.
- 9 Current room.
- 10 Room changing.
- 11 Indicates the ON/OFF status. A press on it switches the status of the device.
- 12 Device type choice (heating/cooling, lighting, On/Off). These buttons are only displayed if one device type is installed in the room (colored if active).

8. MAINTENANCE

Cleaning of the central unit

Gently dust the outside of the central with a soft, lint-free cloth. If the central needs a more thorough cleaning:

- Lightly dampen a soft and clean cloth with water.

- Wring out any excess water from the cloth.
- Gently wipe the display and sides of the central, making sure no drops of water accumulate around the product.

Important: Do not spray central directly with water, or use cleaning solutions or polishes, as doing so may damage the central.

• FAQ, trouble shooting and software updates of the central unit

Please visit our website www.tece.com in section "TECE Smart Home System"

9. TECHNICAL CHARACTERISTICS

It is an electronic control device

Operating temperature, connected.	-30°C to +40°C
Operating temperature, battery	0°C to +40°C
Shipping and storage temperature	-30°C to +50°C
Electrical Protection	IP30
Electrical insulation	Class II
Temperature precision	0.1°C (from thermostat)
Setting Temperature Range	
• Comfort	5°C to 30°C in 0.5°C steps
• Reduced	5°C to 30°C in 0.5°C steps
• Anti-freeze	5°C to 10°C
Power Supply	85-265V, 50-60 Hz
Radio Frequency	868 MHz, <10mW, Range <40m internal, <100m open space
Software version	User interface: Shown on the main menu V.xx.xx Wifi communication: Shown on the wifi menu xx.xx
SD card	<=16GB (FAT)
WIFI	802.11b – 2.4GHz 802.11g – 2.4GHz
Dimensions	Width: 158 mm, Height: 116,50 mm, Depth: 20,5 mm
Weight (Central unit + power supply + table support)	0.635kg

10. EU Declaration of conformity

Hereby, TECE declares that the radio equipment is in compliance with the relevant Community harmonisation legislation:

Designation	Description	Link
Low Voltage Directive (LVD) 2014/35/EU	The Low Voltage Directive (LVD) (2014/35/EU) ensures that electrical equipment within certain voltage limits provides a high level of protection for European citizens, and benefits fully from the Single Market.	2014/35/UE
Electromagnetic Compatibility (EMC) Directive 2014/30/EU	The Electromagnetic Compatibility (EMC) Directive 2014/30/EU ensures that electrical and electronic equipment does not generate, or is not affected by, electromagnetic disturbance.	2014/30/UE
Radio Equipment Directive (RED) 2014/53/EU	The Radio Equipment Directive 2014/53/EU (RED) establishes a regulatory framework for placing radio equipment on the market.	2014/53/EU
Restriction of the use of certain hazardous substances Directive (RoHS) 2011/65/ EU	Directive on the restriction of the use of certain hazardous substances in electrical and electronic equipment.	2011/65/EU
Waste Electrical & Electronic Equipment Directive (WEEE)	The WEEE Directive (2012/19/EU) aims to reduce the amount of waste electrical and electronic equipment that ends up in landfill.	2012/19/EU
Ecodesign Commission Regulation (EU) 2015/1188	Ecodesign requirements for local space heaters.	2015/1188
Directive 2001/95/EC on General Products Safety	Ensure that only safe products are sold on the market	2001/95/EC

11. COMPATIBLE DEVICES

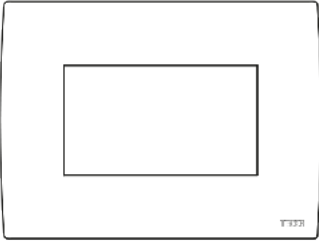
		Hydraulic panel heater	Electrical panel heater (P) Electrical Floor (F)	Heating(H)/Cooling(C)	Hydraulic floor regulation	On/Off Switch
SH-AT SH-DT HS-DTP SH-AT	Wireless Thermostats	√	P F	HC	√	
SH-RC	Electronic thermostatic head for hydraulic radiator	√		H		
SH-SM	Wall mounted receiver. Free contact 10A		P	HC	√	√
SH-PO	EU Plug for driving electrical heater or electrical device. Live contact 16A 230VAC		P	HC		√
SH-CD	Master 6 zones for hydraulic under floor heating and cooling			HC	√	
SH-HCM *	Heating and cooling under floor management			HC	√	
REPEATER	RF extension range					

* SH-CD is mandatory

Maximum devices / limitations

- 50 rooms/zones heating / cooling master devices (thermostats) and 50 heating / cooling slave devices (receivers).
- 25 ON/OFF devices with weekly program with 15 min steps.
- 50 lighting devices (ON/OFF).
- You may have to use a TECE RF repeater if you want to extend the RF range.

The descriptions and photographs contained in this product specification sheet are supplied by way of information only and are not binding. TECE GmbH reserves the right to carry out any technical and design improvements to its products without prior notice." Warranty: All sales and contracts for sale are expressly conditioned on the buyer's assent to TECE terms and conditions found on its website at www.tece.com TECE hereby objects to any term, different from or additional to TECE terms, contained in any buyer communication in any form, unless agreed to in a writing signed by an officer of TECE.

TABLE DES MATIÈRES

Informations générales	48
1. Présentation	49
2. Installation.....	49
2.1 Séquence d'installation	
2.2 Installez votre centrale	
2.2.1 Montage mural	
2.2.2 Installation sur table (avec câble mini USB en option - vendu séparément)	
2.3 Icônes de l'écran principal	
2.3.1 Pictogrammes généraux	
3. Réglages	52
3.1 Menu principal	
3.2 Réglage de l'heure/paramètres utilisateur	
3.3 Configurez votre maison	
3.4 Appariez vos appareils à la centrale	
4. Affectation d'un système hydraulique.....	56
5. Types d'installation (chauffage / climatisation)	58
6. Configurer le WiFi connexion pour télécommande par application mobile	60
7. Gestion et programmation des dispositifs de chauffage/refroidissement	61
7.1 Programmation de vos appareils	
7.2 Gestion des dispositifs d'éclairage	
7.3 Gestion ON/OFF des appareils	
8. Maintenance	66
9. Caractéristiques techniques	66
10. Déclaration de conformité UE	67
11. Appareils compatibles	68

INFORMATIONS GÉNÉRALES

Avertissements de sécurité et instructions d'utilisation

- Ce produit doit être installé de préférence par un professionnel qualifié. Sous réserve du respect des conditions ci-dessus, le fabricant assume la responsabilité de l'équipement conformément aux dispositions légales. Toutes les instructions contenues dans ce manuel d'installation et d'utilisation doivent être respectées lors de l'utilisation du régulateur.
- Les défaillances dues à une mauvaise installation, une mauvaise utilisation ou un mauvais entretien annulent la responsabilité du fabricant
- Toute tentative de réparation annule la responsabilité et l'obligation de garantie et de remplacement du fabricant.



Informations relatives à l'élimination et au recyclage

Le texte intégral de la déclaration de conformité de l'UE est disponible à l'adresse Internet suivante : www.tece.com

- 2012/19/UE (directive DEEE) : Les produits marqués de ce symbole ne peuvent pas être éliminés comme déchets municipaux non triés dans l'Union européenne. Pour un recyclage approprié, retournez ce produit à votre fournisseur local lors de l'achat d'un nouvel équipement équivalent, ou jetez-le aux points de collecte désignés. Pour plus d'informations, voir : www.recyclethis.info
- 2006/66/CE (directive sur les piles) : Ce produit contient une pile qui ne peut pas être éliminée comme déchet municipal non trié dans l'Union européenne. Consultez la documentation du produit pour obtenir des informations spécifiques sur la pile. La pile est marquée de ce symbole, qui peut inclure des lettres pour indiquer le cadmium (Cd), le plomb (Pb) ou le mercure (Hg). Pour un recyclage adéquat, retournez la pile à votre fournisseur ou à un point de collecte désigné. Pour plus d'informations, voir : www.recyclethis.info

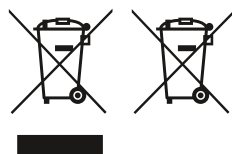

1. PRÉSENTATION

Nous vous remercions d'avoir choisi **TECE Smart Home**, un système de communication sans fil pour le contrôle du système de chauffage et de refroidissement. Il permet une gestion multi-zones (jusqu'à 50) de votre système de chauffage électrique et hydraulique.

Principales caractéristiques de l'unité centrale :

- Écran tactile
- Interface via internet (WiFi)
- Montage mural avec alimentation électrique 85-265VAC (50-60) Hz
- Montage sur table avec support fourni et alimentation mini USB (0-5V) (vendue séparément)
- Pile de secours pour un fonctionnement de l'installation d'une heure maximum
- Communication RF uniquement avec les appareils **TECE** (jusqu'à 40 m à l'intérieur, extensible avec répéteur)
- Capable de gérer jusqu'à 50 zones ou pièces et 4 circuits d'alimentation principaux avec une pompe ou une chaudière dédiée sur chacun
- Contrôle de plusieurs appareils de chauffage/refroidissement
- Logement pour carte SD pour la mise à jour du logiciel
- Menus intuitifs pour la gestion des appareils

Contenu de l'emballage :

- unité centrale
- Alimentation 230V encastrée
- support mural/de table
- Déclaration de conformité CE
- Guide d'installation et d'utilisation

2. INSTALLATION

2.1 Séquence d'installation

Veillez suivre la séquence d'installation ci-dessous :

ÉTAPE 1 Installez votre unité centrale (voir 2.2 Installation de votre unité centrale)

ÉTAPE 2 Créez votre maison/créez et nommez vos pièces (voir 3.3 Configurer votre maison - page 10)

ÉTAPE 3 Appairez vos appareils à la centrale/attribuez-les aux pièces correspondantes (voir 3.4 Appairez vos appareils à la centrale - page 11) **Veillez charger la centrale pendant au moins 1 heure avant d'appairer les appareils déjà montés**

ÉTAPE 4 Personnalisez les paramètres utilisateur de votre unité centrale (voir 3. Réglages - pages 7 à 11)

ÉTAPE 5 Configurez le WiFi pour le contrôle à distance de votre système via un smart-phone/une tablette (voir 6. Configurer le contrôle WiFi - page 15)

ÉTAPE 6 Programmez vos appareils de manière à ce qu'ils fonctionnent selon un calendrier (voir 7. Gestion des dispositifs de chauffage/refroidissement - page 16)

2.2 Installez votre centrale

2.2.1 Montage mural

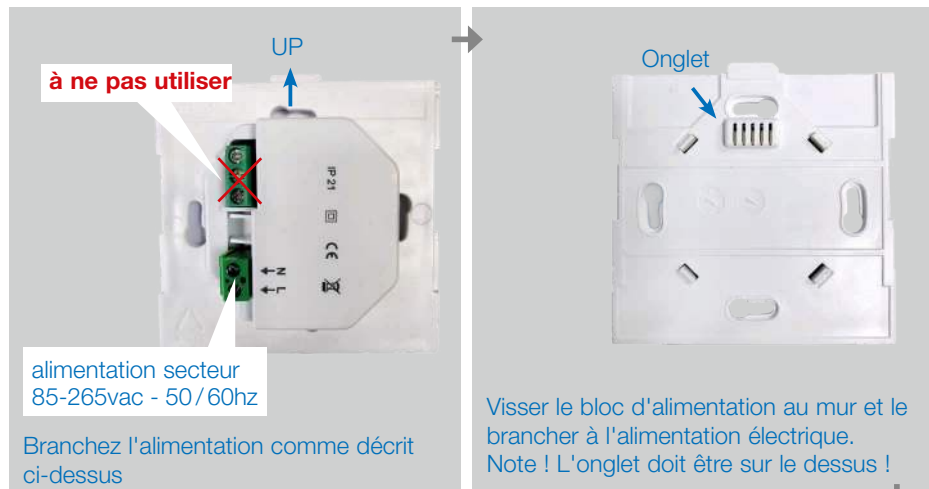

Mettez l'interrupteur sur la position ON

Montez la centrale sur l'unité d'alimentation et faites-la glisser vers le bas pour l'accrocher. La centrale est prête à fonctionner.

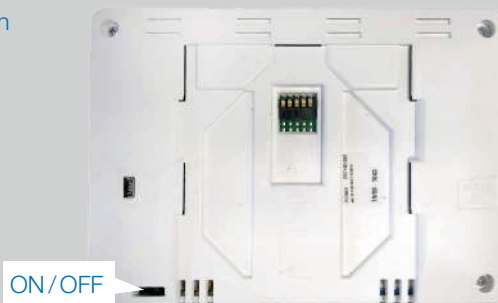

2.2.2 Installation sur table (avec câble mini USB en option - vendu séparément)

Connectez l'unité centrale avec le câble mini USB (5V, 1A) puis montez le repose-jambes dessus et mettez l'interrupteur sur la position ON. L'unité centrale est prête à fonctionner.



2.3 Description des principaux icônes d'écran

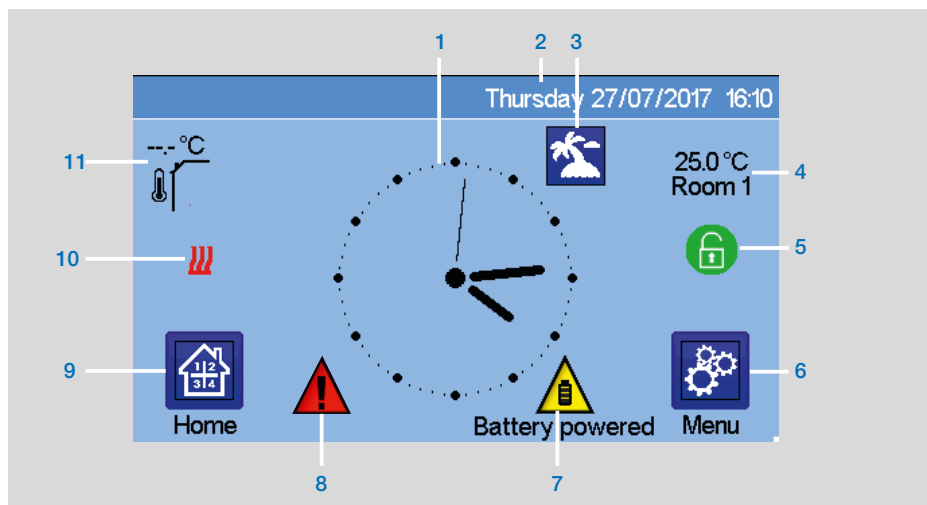

- 1 Afficher l'heure ou la T° ambiante de la pièce ou de la zone. Faites votre choix en appuyant sur la partie centrale de l'écran
- 2 Date
- 3 État du mode vacances.
- 4 Afficher la température ambiante de la pièce souhaitée.
- 5 Verrouillage de l'écran. Une pression longue permet de basculer entre le verrouillage et le déverrouillage.
- 6 Menu principal.
- 7 L'appareil fonctionne sur pile (uniquement pour les réglages et l'appairage).
- 8 Drapeau d'erreur - appuyez sur cette touche pour accéder à RF, limites, alarmes, anomalies de la pile.
- 9 Accès aux pièces (si la centrale est verrouillée - les réglages ne peuvent pas être modifiés).
- 10 L'état de la chaudière est affiché si elle est connectée à la centrale.
- 11 Température du capteur extérieur (nécessite un capteur extérieur)

2.3.1 Pictogrammes généraux et actions



Pour revenir à l'écran principal.



Pour revenir à l'écran précédent.



Les boutons avec un point rouge nécessitent une longue pression (min 5s)



pression courte



pression longue (min 5s)

3. RÉGLAGES

3.1 Menu principal

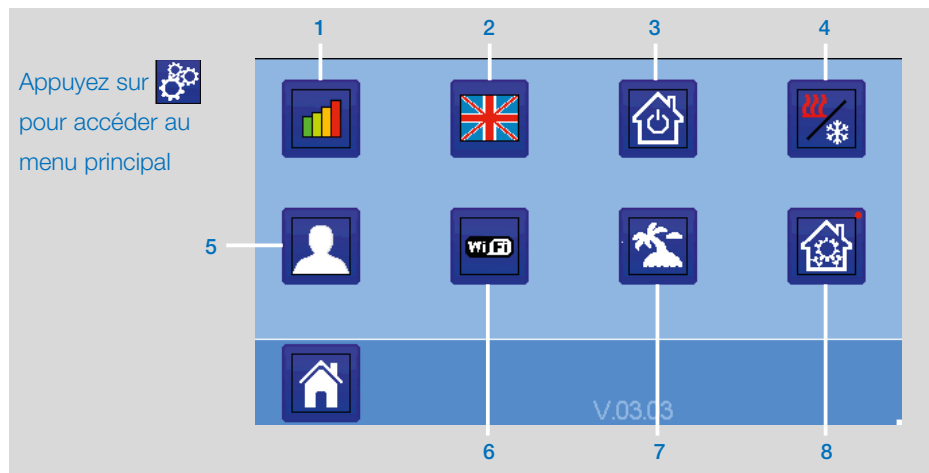

1 Menu des statistiques de consommation d'énergie.

2 Langue (le drapeau de la langue actuelle est affiché). 8 langues sont proposées. Si vous souhaitez sélectionner une autre langue, vous devez insérer le logiciel

(disponible sur www.tece.com.) sur une microSD puis sélectionner la vôtre.

3 Menu des commandes générales. Utilisez ce menu pour mettre tous les mêmes types d'appareils dans le même mode de fonctionnement.

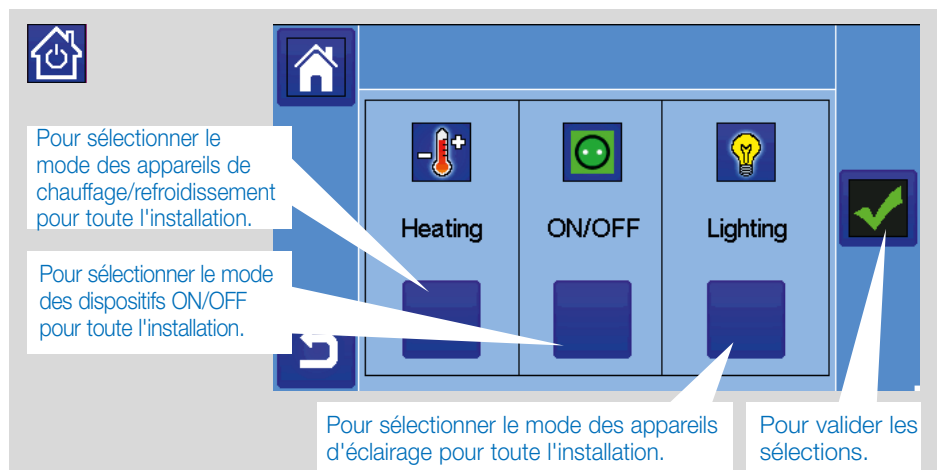

- 4  **Menu de gestion du mode chauffage/refroidissement.** Voir le chapitre « Contrôle du chauffage et du refroidissement »

- 5  **Menu des paramètres utilisateur.**
Dans ce menu, vous pouvez régler :

- Heure, date (manuelle, automatique).
- Fuseau horaire (UTC) si l'appareil est en mode de mise à jour automatique de l'heure.
- L'heure et la date si l'appareil est en mode de mise à jour manuelle de l'heure.
- Été-Hiver (manuel, automatique).
- Unité de température (°C, °F).
- Couleur d'arrière-plan.
- Couleur des boutons.
- Rétro-éclairage.
- Économiseur d'écran (activé, désactivé).
- Écran par défaut (accueil, horloge, désactivé)
- Nettoyeur d'écran.
- Utilisateur (interface) par défaut en usine.

- 6  **Menu WIFI.**



Bouton de lecture (rafraîchissement).

Le mot de passe d'accès à Internet permet de relier votre unité centrale à votre compte Internet (voir ci-dessous) pour une commande à distance de votre système via Internet ou Smart Phone. Remarque : Lors de la première utilisation ou de la mise à jour du logiciel, attendez un certain temps jusqu'à ce que l'icône d'état verte soit active.

- 7  **Menu des congés.**

- Pour définir les dates et l'heure de départ / retour.
- Utilisez < ou > pour sélectionner année/ mois/jour, heure et minute.
- Réglez et validez le mode de fonctionnement des appareils en mode congés. (même menu que le menu des commandes générales).

- 8  --> **Menu d'installation**

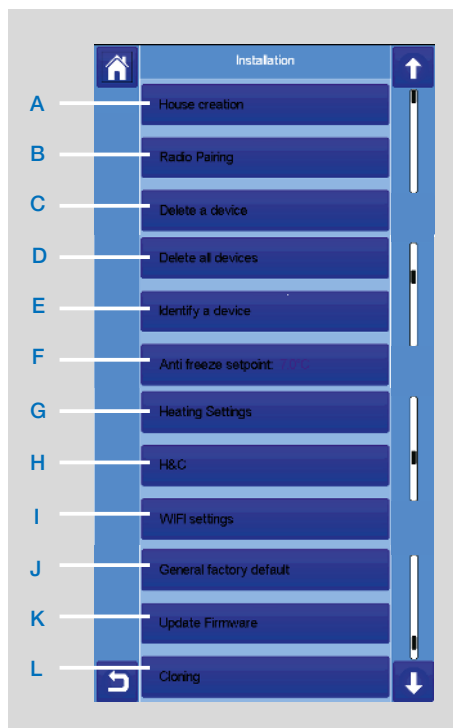

- A Création de maison.**

Voir la section création de maison.

- B Appairage radio.**

Voir la section d'appairage de la radio.

- C Supprimer un appareil :**

Sélectionnez le type d'appareil, puis l'appareil.

- D Supprimez tous les appareils :**

Tous les appareils installés dans le système seront supprimés (les pièces seront conservées).

E Identifier un appareil

Pour identifier un appareil de l'installation, allez dans le menu Installation, puis « Identifier un appareil »

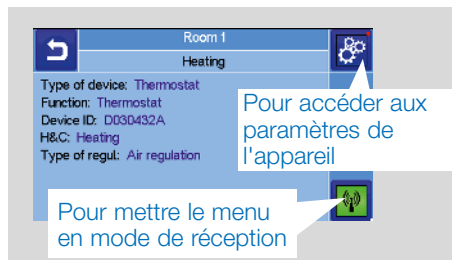

Processus :

-  pour que la centrale écoute
- sur le récepteur de l'appareil et attendez quelques secondes jusqu'à ce que la trame de communication radio soit transmise.

Note : Le numéro d'identification est affiché à l'écran, veuillez répéter pour vous assurer d'avoir la même identification.

- - → sur  pour modifier les paramètres de l'appareil (nom, puissance ...).

F Consigne d'antigel :

Vous pouvez définir la consigne d'antigel comme référence pour l'ensemble de l'installation.

G Réglage du chauffage :

Il est possible de fixer des limites de consigne (min/max) par zone et le décalage attribué aux appareils travaillant à la régulation des capteurs de sol

H Réglages de chauffage/refroidissement :

Vous pouvez paramétrer l'installation :

- en mode chauffage,
- en mode refroidissement ou
- en mode manuel.

Si vous réglez l'appareil en mode manuel, la



apparaît dans le menu principal.

I Réglages WIFI :

Pour définir les configurations WIFI (SSID/ type de clé d'accès protégée/mot de passe). Vous pouvez le faire manuellement ou analyser les réseaux actifs.

La configuration demandant un enregistrement sur une page Web n'est pas prise en charge.

Statut WIFI :

- 0/2 : Unité centrale non connectée au routeur et au serveur WiFi
- 1/2 : Unité centrale connectée au routeur WiFi (pas au serveur)
- 2/2 : Unité centrale connectée au routeur WiFi et au serveur (l'appairage de la centrale à un compte est nécessaire)

Remarque : La connexion à Internet est recommandée avec des routeurs WiFi certifiés (<http://www.wi-fi.org/certification>).

Remarque : Temps d'appairage automatique au routeur WiFi avec la clé WEP : 3-4 min, avec la clé WPA2 : 1 min.

Remarque : Pour le balayage du réseau, répétez au moins deux fois l'opération si le réseau WiFi souhaité n'est pas affiché. Si le réseau WiFi souhaité n'est toujours pas affiché, entrez les paramètres WiFi manuellement

J Réglage général d'usine par défaut :

Pour réinitialiser le système avec les valeurs d'usine, mais la version du logiciel reste la même.

K Mise à jour du micrologiciel :

Pour mettre à jour le logiciel, avec la carte microSD. Le système est qualifié pour fonctionner avec des cartes SD inférieures ou égales à 16 Go.

Veuillez attendre la fin de la procédure de mise à jour (l'icône WiFi doit être disponible pour la centrale WiFi) avant de retirer la microSD de l'unité centrale. Le logiciel et la procédure de mise à jour de l'unité centrale sont disponibles sur www.tece.com.

L Clonage :

Le menu permet de transférer une configuration de la centrale 1 à la centrale 2. Si vous modifiez la centrale, vous n'avez pas à reconfigurer votre système.

Mettez le fichier update.bin sur la microSD (Logiciel spécial pour le clonage disponible sur www.tece.com).

Insérez la microSD (chargée avec le logiciel de clonage) dans la centrale 1 et faites une mise à jour du firmware. Insérez la même carte microSD dans le central 2 et lancez le clonage. Après le clonage, vous devez reconfigurer le WiFi et la langue.

3.2 Réglage de l'heure/paramètres utilisateur



Langue



Réglez l'heure et la date manuellement ou automatiquement, vous devez régler le fuseau horaire (UTC) et l'appareil reçoit l'heure par Internet (une connexion WiFi est nécessaire).

Personnalisez les paramètres de votre écran, par exemple la couleur de fond, etc.

Voir « Menu des paramètres utilisateur » dans la section MENU PRINCIPAL (page 8) pour plus d'informations.

3.3 Configurez votre maison



Créez toutes les pièces et renommez-les, par exemple

- chambre 1 = Cuisine,
- chambre 2 = Salon, etc.,

où seront placés les différents dispositifs tels que les thermostats.

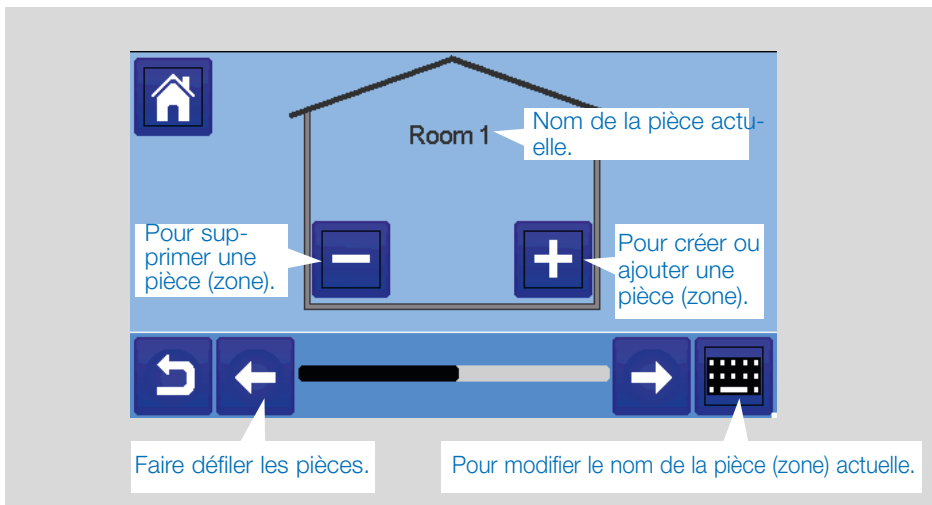

3.4 Appairez vos appareils à la centrale

- Installez vos appareils (voir les manuels des appareils concernés)
- Créez la pièce si elle n'existe pas (voir section 3)
- Allez à l'appairage des radios



- Choisissez le type d'appareil (chauffage, appareil On/Off, etc.)
- Choisissez la pièce
- Note : Le maître (thermostat ou SH-CD) doit être le premier appareil appairé
- Mettez l'appareil en mode appairage (voir fiche technique de l'appareil)



- Suivez les instructions données par la centrale (vérifier sur l'appareil que l'appairage est réussi, se référer à la notice de l'appareil)
- Remarque : Temps d'appairage automatique en cas de perte de communication RF : 10s.
- Remarque : Appairage du répéteur : Sélectionnez n'importe quel type d'appareil, n'importe quelle pièce et ne pas tenir compte du message d'échec d'appairage sur l'unité centrale à la fin de la procédure. La LED doit être verte fixe sur le répéteur.

- Vérifiez la réussite de l'installation



Vous aurez un avertissement dans le menu d'accueil pour les communications d'erreurs RF. Le drapeau d'avertissement doit apparaître pendant 10mn maximum. Il disparaît s'il n'y a plus de problèmes de communication. Sinon, vérifiez les appareils présentant des erreurs RF, essayez de les déplacer à un autre endroit et répétez la procédure.

4. AFFECTATION D'UN SYSTÈME HYDRAULIQUE

Dans une installation, il peut être nécessaire de commander des dispositifs tels que des pompes, des entraînements de vannes ou des producteurs de chaleur ou de froid, dès qu'il existe une demande de chauffage ou de refroidissement sur au moins une zone.

Avec TECE Smart Home, il est possible de commuter jusqu'à 4 de ces appareils via la fonction « circuit hydraulique ».

Chacun de ces 4 circuits possibles peut être commandé par un seul récepteur radio.

ÉTAPE 1 : Définissez quel dispositif est affecté à un circuit hydraulique

Avec le plan de votre installation, définissez quels appareils se trouvent sur le « circuit 1 ». Ensuite, à l'aide de la centrale, appairez et configurez tous ces appareils sur le circuit 1.

→ entrez une zone (pièce) qui appartient au circuit 1,

→ et sélectionnez un appareil du circuit 1 (boîtier de raccordement radio, récepteur radio ou tête thermostatique de radiateur)

→ Vous êtes maintenant entré dans le menu de configuration de l'appareil. Sélectionnez le menu « Réglages de chauffage » et assurez-vous que « Chauffage hydraulique » est sélectionné

→ → →  Vous pouvez maintenant sélectionner le circuit hydraulique relié à ce récepteur (par ex. le circuit 1).



Répétez la procédure pour chaque appareil de la pièce (zone) que vous voulez relier au circuit hydraulique. D'autres appareils peuvent être sélectionnés à l'aide des boutons [<<<] ou [>>>] en haut du nom de l'appareil.

Répétez la procédure pour chaque pièce (zone) que vous voulez relier au circuit hydraulique 1. Si vous avez affecté toutes les pièces/tous les appareils, répétez la procédure pour tous les autres circuits hydrauliques.

ÉTAPE 2 : appairage du circuit hydraulique du récepteur radio avec l'unité centrale

Pour chaque circuit, vous pouvez relier un récepteur de circuit pour piloter les dispositifs de pompe, l'entraînement de vanne ou le générateur de chaleur/de froid du circuit. Ceci peut être fait par exemple par SH-SM.



Sélectionnez « Circuit », puis choisir le numéro du circuit, par exemple le circuit 1. Mettez le récepteur radio en mode d'appairage (SH-SM).



Répétez la procédure pour les circuits hydrauliques supplémentaires.

Installations de chauffage et de refroidissement

Si votre installation comprend à la fois des fonctions de chauffage et de refroidissement, vous pouvez passer du chauffage au refroidissement manuellement ou automatiquement :

- Si vous avez un SH-HCM dans votre kit d'installation en tant que « Maître » (voir les instructions manuelles de l'appareil), tout est automatique, vous n'avez rien à faire
- Pour tous les autres cas, vous devez effectuer le changement manuellement :



Vous aurez alors le choix entre « Chauffage seul », « Refroidissement seul » ou « Réversible manuel ». Avec cette dernière option, vous créez un raccourci dans le menu principal où vous pouvez facilement changer de mode de chauffage et de refroidissement. 

Notes :

- En mode Refroidissement, le mode Réduit et le mode Antigel sont inactifs :

l'icône  est affichée

au lieu de  ou .

- Dans le thermostat, l'utilisateur peut configurer le paramètre « Cold » qui permet à la zone de produire ou non du refroidissement. S'il est réglé sur « Non », et si le mode de la zone est « Refroidissement », la zone ne fera pas de refroidissement.

5. TYPES D'INSTALLATION (CHAUFFAGE/CLIMATISATION)

TYPE 1 Dans cette configuration :

- Jumelez d'abord le thermostat (maître) avec la centrale avant de jumeler les autres appareils (configurés comme appareils de chauffage).
- Les servomoteurs se régulent selon la température du thermostat.

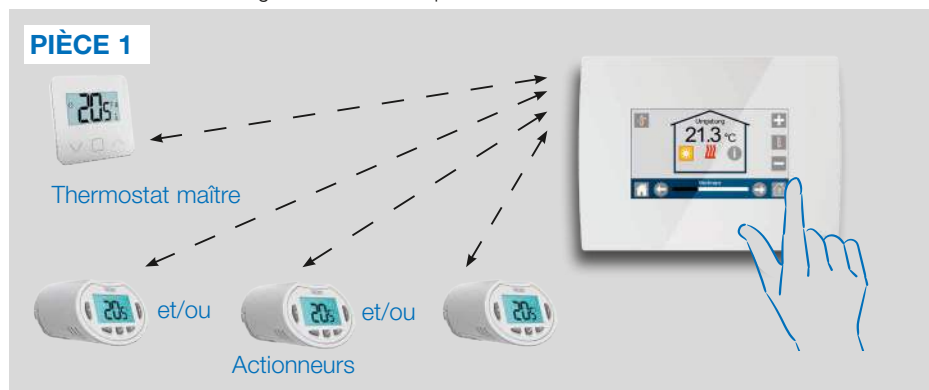

TYPE 2 Dans cette configuration :

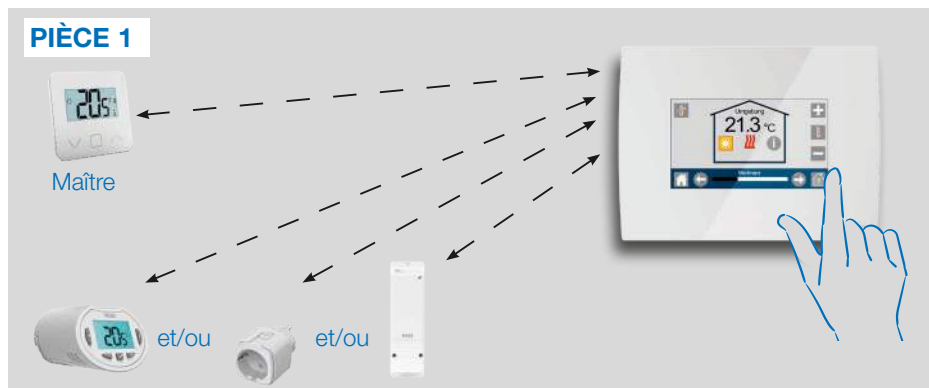

- Jumelez d'abord le thermostat (maître - configuré comme appareil de chauffage) à la centrale avant de jumeler les autres appareils.
- Les autres appareils se régulent selon la température du thermostat.

Attention ! Dans ce type d'installation, le thermostat (MASTER) doit être en mode de régulation Air (et non sol ou Air + sol)

TYPE 3 Dans cette configuration (pas de thermostat) :

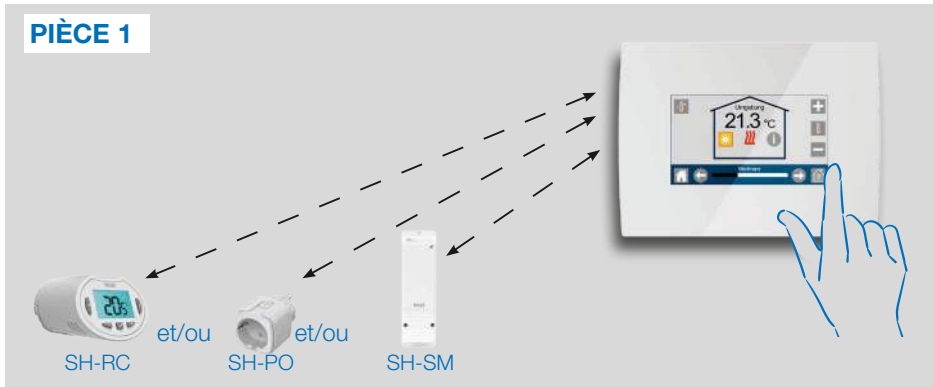

- SH-RC configuré comme appareil de chauffage. SH-PO, SH-SM peuvent être configurés comme On/Off ou des dispositifs d'éclairage.

TYPE 4 Dans cette configuration :

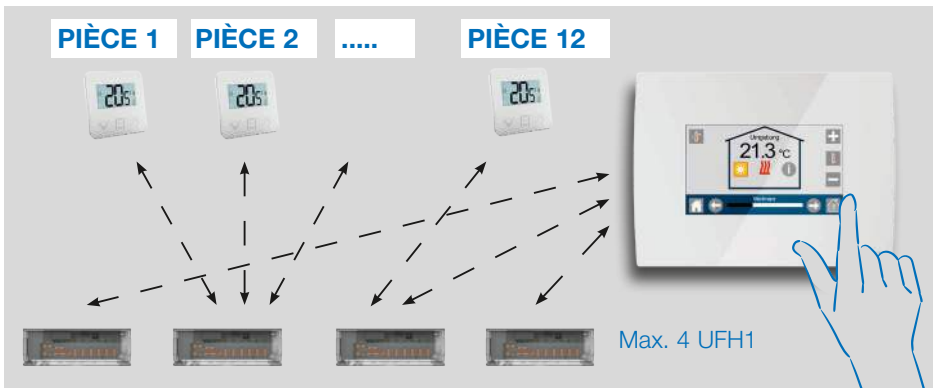

- Chaque thermostat est d'abord jumelé avec le HNF1 approprié, puis le ou les HNF1 sont jumelés avec la centrale
- Lors de l'appairage, la centrale crée automatiquement les pièces en fonction du nombre de thermostats (pièces) des HNF.

6. CONFIGURER LE WIFI CONNEXION POUR TÉLÉCOMMANDE PAR APPLICATION MOBILE

ÉTAPE 1 Connectez l'unité centrale à votre réseau WiFi :



- Choisissez les paramètres WiFi
- Choisissez Rechercher un réseau (recherche de votre WiFi)
- Choisissez votre WiFi dans la liste et entrez votre mot de passe WiFi habituel
- Observez le décompte de l'appareil de 120 à zéro
- Assurez-vous que la centrale est maintenant connectée au réseau WiFi avec une adresse IP (le statut WiFi devrait indiquer 1/2)



Si après plusieurs tentatives, la connexion échoue, connectez la centrale au WiFi manuellement (voir paramètres WiFi page 9).

ÉTAPE 2 Téléchargez l'application sur votre appareil :

- Pour PC : cliquez sur le lien dédié disponible sur la page d'accueil de www.tece.com
- Pour les Smartphones : téléchargez l'application **TECE SMART COMFORT App** de l'App store ou de Google Play.



ÉTAPE 3 Créer un compte

- Entrez vos coordonnées et sélectionnez la langue.
- Sélectionnez « Valider » (un courriel vous sera envoyé avec un lien).
- Allez sur votre email et cliquez sur le lien.
- Retournez sur votre compte App et suivez les instructions à l'écran.
- Demandez un code de jumelage pour relier votre unité centrale. Le code de jumelage (valable 24h) est envoyé dans votre boîte de réception.

Dans le menu d'état du WiFi  de la centrale, entrez le code d'appairage (mot de passe d'accès à Internet).



Votre unité centrale devrait apparaître après quelques minutes dans l'application ou la page Web. Cliquez sur le bouton d'actualisation si nécessaire. **L'état du WiFi devrait être 2/2.**

Attention ! L'affichage de toutes les pièces et de tous les appareils dans l'application peut prendre jusqu'à quelques heures. Vous pouvez alors faire fonctionner votre unité centrale depuis n'importe où.

TECE n'est pas responsable du bon fonctionnement des appareils connectés, ni des dommages potentiels causés par un mauvais fonctionnement ou une utilisation incorrecte des appareils et des dispositifs connectés.

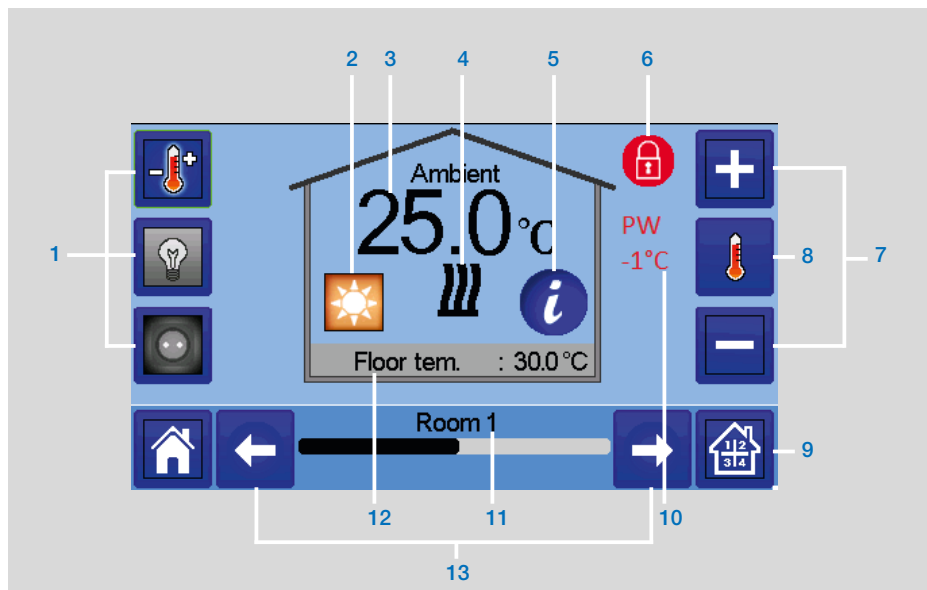
7. GESTION ET PROGRAMMATION DES DISPOSITIFS DE CHAUFFAGE/CLIMATISATION



→  dans l'écran principal et après avoir sélectionné la pièce → 

- 1 Choix du type d'appareil (chauffage/refroidissement, éclairage, marche/arrêt). Ces touches ne sont affichées que si un type d'appareil est installé dans la pièce (coloré si actif).
- 2 Mode actuel, appuyez sur cette icône pour entrer dans le menu où vous pouvez changer le mode de fonctionnement actuel.
- 3 Température ambiante ou température de réglage (consigne) ou humidité après une pression sur 8.

- 4 Indicateur de chauffage/refroidissement (animé si demande).
- 5 Informations sur les appareils de chauffage/refroidissement installés dans la pièce
- 6 S'affiche uniquement si l'écran est verrouillé.
- 7 Réglez le point de consigne actuel (désactivé si l'écran est verrouillé).
- 8 Pour afficher la température ambiante ou de réglage ou l'humidité en 3.
- 9 Accès rapide à la pièce désirée.
- 10 État du fil pilote.
- 11 Nom de la pièce actuelle.
- 12 Température du sol si régulation du sol.
- 13 Changement de pièce.

→  pour accéder à ce menu des modes :

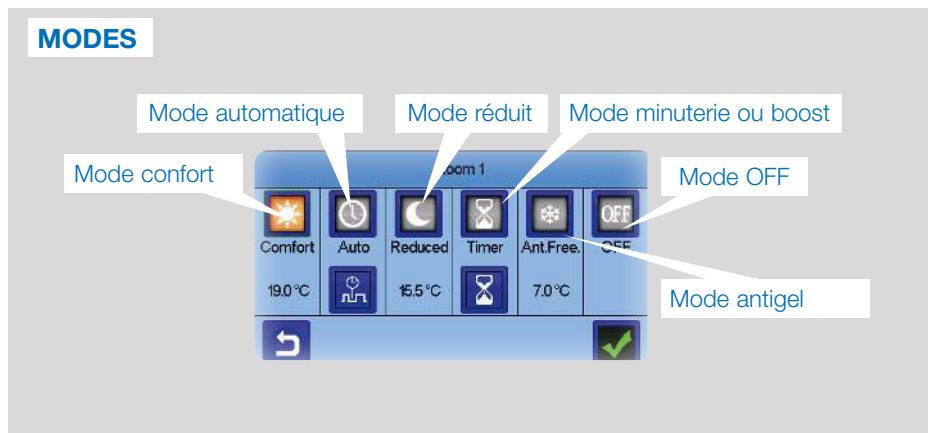



→  **Mode confort** : Réglez la pièce en mode confort. Si elle reste active, la température de confort sera suivie en permanence.

→  **Mode antigel** : Utilisez ce mode pour mettre votre pièce en mode antigel (la température est réglée dans le menu Installation)

→  **Mode réduit** : Réglez la pièce en mode réduit. Si elle reste active, la température réduite sera suivie en permanence.

→  **Mode OFF** : Pour éteindre l'appareil (pièce en mode arrêt). Attention ! Dans ce mode, votre installation peut geler !

→  **Minuterie ou mode Boost** : Dérogation temporaire. Réglez la durée de la minuterie (jours, heures, minutes) en appuyant sur le bouton , puis validez et réglez la température souhaitée sur l'écran principal.

7.1 Programmation de vos appareils

→  **Mode Auto** : Dans ce mode, la température ambiante suit le programme que vous avez choisi. Vous pouvez choisir entre des programmes existants ou en créer un nouveau que vous pouvez modifier comme vous le souhaitez.

→  pour choisir entre :

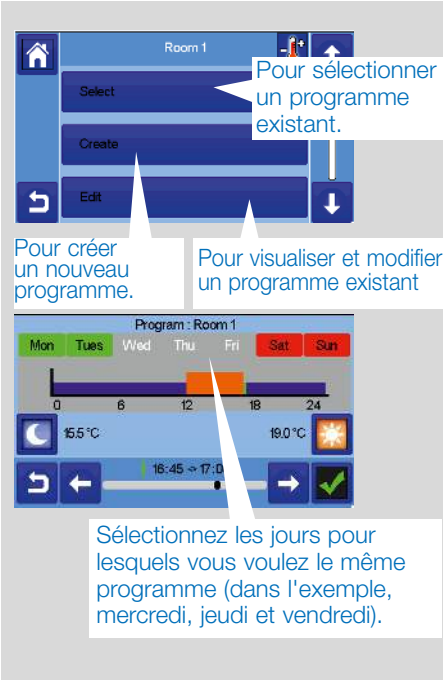

Pour sélectionner un programme existant.

Pour créer un nouveau programme.

Pour visualiser et modifier un programme existant

Sélectionnez les jours pour lesquels vous voulez le même programme (dans l'exemple, mercredi, jeudi et vendredi).

Utilisez la touche Confort  pour sélectionner les plages horaires pendant lesquelles la température de confort sera suivie (page marron)

- et le bouton Réduit  pour sélectionner les plages horaires pendant lesquelles la température réduite sera suivie (page marron)

- Utilisez les flèches  et  pour placer le curseur sur les heures souhaitées.

Validez le programme ; les jours validés sont alors surlignés en vert (sur cet exemple : lundi et mardi).

Les jours qui ne sont pas programmés sont affichés en rouge.

Information

- pour voir le programme en cours
- Programmes par défaut :

P1 : matin, soir et week-end.

P2 : matin, midi, soir et week-end.

P3 : jour et week-end.

P4 : soir et week-end.

P5 : matin, soir (salle de bain).

7.2 Gestion des dispositifs d'éclairage

→  dans l'écran principal et → 

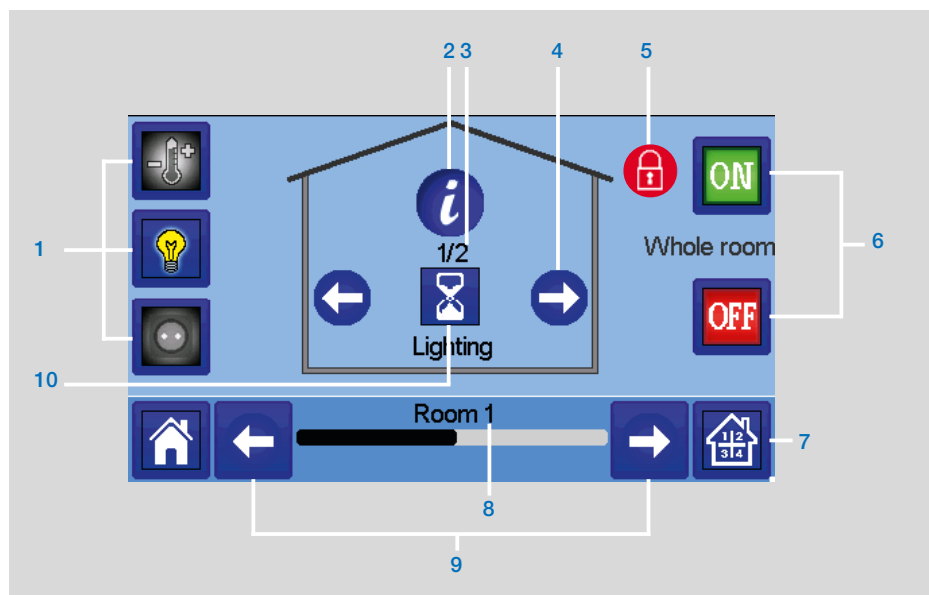

- 1 Choix du type d'appareil (chauffage/refroidissement, éclairage, marche/arrêt). Ces touches ne sont affichées que si un type d'appareil est installé dans la pièce (coloré si actif).
- 2 Informations sur les dispositifs d'éclairage installés dans la pièce.
- 3 Indique à la fois le numéro du dispositif d'éclairage actuel/le nombre de dispositifs d'éclairage dans la pièce.
- 4 Seulement affiché si le nombre d'appareils est supérieur à 1 ; utilisé pour sélectionner les appareils dans la pièce.
- 5 S'affiche uniquement si l'écran est verrouillé.
- 6 Accès rapide à la pièce désirée.
- 7 Gestion générale de tous les éclairages de la pièce.
- 8 Pièce actuelle.
- 9 Changement de pièce.
- 10 Indique l'état de l'éclairage. Une pression sur ce bouton permet de changer l'état de l'éclairage.

Veillez noter que la fonctionnalité d'éclairage ne prend pas en charge les programmes. Si vous voulez programmer les appareils d'éclairage, veuillez les régler comme ON/OFF.

7.3 GESTION On/off des dispositifs

→  dans l'écran principal et 

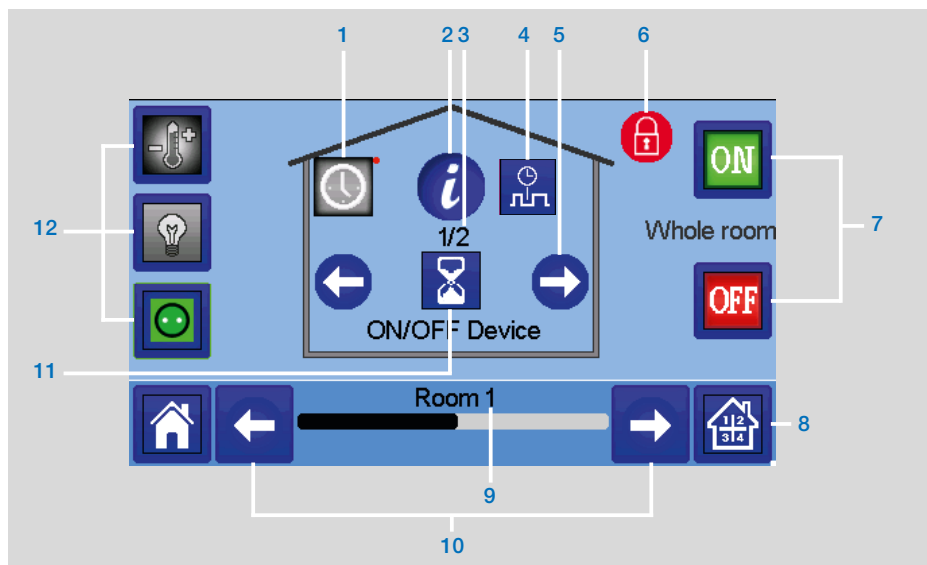

- 1 Appuyez longuement pour passer du mode automatique au mode normal (coloré si actif).
- 2 Informations sur l'appareil.
- 3 Indique à la fois le numéro de l'appareil actuel/le nombre d'appareils dans la pièce.
- 4 Affiché uniquement si l'appareil est en mode Auto, appuyez pour accéder et modifier le programme de l'appareil.
- 5 Seulement affiché si le nombre d'appareils est supérieur à 1 ; utilisé pour sélectionner les appareils dans la pièce.
- 6 S'affiche uniquement si l'écran est verrouillé.
- 7 Gestion générale de tous les appareils ON/OFF de la salle.
- 8 Accès rapide à la pièce désirée.
- 9 Pièce actuelle.
- 10 Changement de pièce.
- 11 Indique le statut ON/OFF. Une pression sur ce bouton permet de changer l'état de l'appareil.
- 12 Choix du type d'appareil (chauffage/refroidissement, éclairage, marche/arrêt). Ces touches ne sont affichées que si un type d'appareil est installé dans la pièce (coloré si actif).

8. MAINTENANCE

Nettoyage de l'unité centrale

Dépoussiérez doucement l'extérieur de la centrale avec un chiffon doux et non pelucheux. Si la centrale a besoin d'un nettoyage plus approfondi :

- Humidifiez légèrement un chiffon doux et propre avec de l'eau.

• FAQ, dépannage et mises à jour du logiciel de la centrale

Veuillez visiter notre site Internet www.tece.com dans la section « TECE Smart Home System »

- Essorez le tissu pour éliminer l'excès d'eau.
- Essayez doucement l'écran et les côtés de la centrale, en vous assurant qu'aucune goutte d'eau ne s'accumule autour du produit.

Important : Ne pas vaporiser directement la centrale avec de l'eau, ni utiliser des solutions de nettoyage ou des produits de polissage, car cela pourrait endommager la centrale.

9. CARACTÉRISTIQUESTECHNIQUES

C'est un dispositif de contrôle électronique

Température de fonctionnement, connecté.	-30°C à +40°C
Température de fonctionnement, pile	0°C à +40°C
Température d'expédition et de stockage	-30°C à +50°C
Protection électrique	IP30
Isolation électrique	Catégorie II
Précision de la température	0,1°C (à partir du thermostat)
Plage de température de réglage	
• Confort	5°C à 30°C par pas de 0,5°C
• Réduit	5°C à 30°C par pas de 0,5°C
• Antigel	5°C à 10°C
Alimentation électrique	85-265V, 50-60 Hz
Fréquence radio	868 MHz, <10mW, portée <40m en intérieur, <100m
Version du logiciel	Interface utilisateur Montré sur le menu principal V.xx.xx Communication WiFi : Montré sur le menu WiFi xx.xx
Carte SD	<= 16 Go (FAT)
WiFi	802.11b - 2.4GHz 802.11g - 2.4GHz
Dimensions	Largeur : 158 mm, Hauteur : 116,50 mm, Profondeur : 20,5 mm
Poids (unité centrale + alimentation + support de table)	0,635 kg

10. Déclaration de conformité UE

Par la présente, TECE déclare que l'équipement radio est conforme à la législation communautaire d'harmonisation pertinente :

Désignation	Description	Lien
Directive Basse Tension (DBT) 2014/35/EU	La directive basse tension (DBT) (2014/35/UE) garantit que les équipements électriques dans certaines limites de tension offrent un niveau élevé de protection aux citoyens européens et bénéficient pleinement du marché unique.	2014/35/UE
Directive sur la Compatibilité Électromagnétique (EMC) 2014/30/UE	La directive sur la compatibilité électromagnétique (CEM) 2014/30/UE garantit que les équipements électriques et électroniques ne génèrent pas ou ne sont pas affectés par des perturbations électromagnétiques.	2014/30/UE
Équipement radio Directive (RED) 2014/53/EU	La directive 2014/53/UE relative aux équipements radio (RED) établit un cadre réglementaire pour la mise sur le marché des équipements radioélectriques.	2014/53/ EU
Restriction de l'utilisation de certaines substances dangereuses (RoHS), Directive 2011/65/UE	Directive relative à la limitation de l'utilisation de certaines substances dangereuses dans les équipements électriques et électroniques.	2011/65/ EU
Directive sur les déchets d'équipements électriques et électroniques (DEEE)	La directive DEEE (2012/19/UE) vise à réduire la quantité de déchets d'équipements électriques et électroniques qui aboutissent dans les décharges.	2012/19/ EU
Réglementation de la Commission pour l'écoconception (UE) 2015/1188	Exigences d'écoconception pour les appareils de chauffage locaux.	2015/1188
Directive 2001/95/CE relative à la sécurité générale des produits	S'assurer que seuls des produits sûrs sont vendus sur le marché	2001/95/EC

11. APPAREILS COMPATIBLES

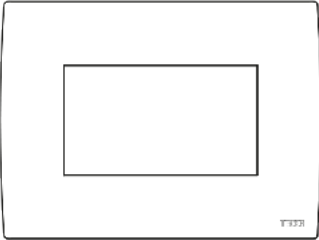
		Panneau de chauffage hydraulique	Panneau de chauffage électrique (P) Plancher électrique (F)	Chauffage(H)/Refroidissement(C)	Régulation hydraulique du sol	Interrupteur marche/arrêt
SH-AT SH-DT HS-DTP SH-AT	Thermostats sans fil	√	P F	HC	√	
SH-RC	Tête thermostatique électronique pour radiateur hydraulique	√		H		
SH-SM	Récepteur mural. Contact libre 10A		P	HC	√	√
SH-PO	Fiche EU pour l'entraînement d'un appareil de chauffage électrique ou d'un appareil électrique. Contact sous tension 16A 230VAC		P	HC		√
SH-CD	Maître 6 zones pour le chauffage et le refroidissement hydraulique par le sol			HC	√	
SH-HCM *	Chauffage et refroidissement par le sol			HC	√	
RÉPÉTITEUR	Extension de la gamme RF					

* SH-CD obligatoire

Dispositifs / limitations maximaux

- 50 appareils maîtres (thermostats) de chauffage/refroidissement de pièces/ zones et 50 appareils esclaves de chauffage/refroidissement (récepteurs).
- 25 appareils ON/OFF avec programme hebdomadaire avec pas de 15 min.
- 50 appareils d'éclairage (ON / OFF).
- Vous devrez peut-être utiliser un répéteur RF de TECE si vous souhaitez étendre la plage RF.

Les descriptions et les photographies contenues dans cette fiche technique sont fournies à titre indicatif et ne sont pas contractuelles. TECE GmbH se réserve le droit d'apporter toute amélioration technique et conceptuelle à ses produits sans préavis. Garantie : Toutes les ventes et tous les contrats de vente sont expressément conditionnés à l'assentiment de l'acheteur aux conditions générales de TECE qui se trouvent sur son site Web à l'adresse www.tece.com. TECE s'oppose par les présentes à toute condition, différente ou supplémentaire aux conditions de TECE, contenue dans toute communication de l'acheteur sous quelque forme que ce soit, à moins qu'elle ne soit convenue par écrit et signée par un dirigeant de TECE.

TABLA DE CONTENIDO

Información general	70
1. Presentación	71
2. Instalación.....	71
2.1 Secuencia de instalación	
2.2 Instale su central	
2.2.1 Montaje en la pared	
2.2.2 Instalación sobre mesa (con cable mini USB opcional - se vende por separado)	
2.3. Iconos de la pantalla principal	
2.3.1 Pictogramas generales	
3. Configuración	74
3.1 Menú principal	
3.2 Ajustar la hora y la configuración del usuario	
3.3 Configure su casa	
3.4 Emparejamiento de sus dispositivos con la central	
4. Asignación del sistema hidráulico.....	78
5. Tipos de instalación (calefacción/refrigeración).....	80
6. Establecer Wifi conexión para el control remoto de app móvil....	82
7. Gestión y programación de dispositivos de calefacción/refrigeración.....	83
7.1 Programación de los dispositivos	
7.2 Gestión de dispositivos de iluminación	
7.3 Gestión de dispositivos ON/OFF	
8. Mantenimiento	88
9. Características técnicas.....	88
10. Declaración de conformidad de la UE.....	89
11. Dispositivos compatibles	90

INFORMACIÓN GENERAL

Advertencias de seguridad e instrucciones de uso

- La instalación de este producto debe ser realizada preferiblemente por un profesional cualificado. Siempre respetando los términos anteriores, el fabricante asumirá la responsabilidad del equipo según lo dispuesto por la reglamentación legal vigente. Todas las instrucciones de este manual de Instalación y funcionamiento deben ser cumplidas cuando se trabaje con el controlador.
- Los fallos debidos a una instalación inadecuada, uso inapropiado o mantenimiento deficiente anulan la responsabilidad del fabricante
- Cualquier intento de reparación anula la responsabilidad y las obligaciones de garantía y sustitución del fabricante.



Información sobre eliminación y reciclaje

El texto completo de la declaración de conformidad de la UE está disponible en la siguiente dirección de Internet: www.tece.com

- 2012/19/UE (Directiva RAEE): Los productos marcados con este símbolo no pueden ser eliminados como residuos domésticos sin clasificar de la Unión Europea. Para un correcto reciclaje, devuelva este producto a su proveedor local cuando compre un equipo nuevo equivalente, o deséchelo en los puntos de recogida adecuado. Para más información, ver www.recyclethis.info
- 2006/66/CE (Directiva sobre baterías): Este producto contiene una batería que no puede ser eliminada como residuo doméstico sin clasificar en la Unión Europea. Consulte la documentación del producto para obtener información específica sobre la batería. La batería está marcada con este símbolo, que puede incluir letras que indican cadmio (Cd), plomo (Pb) o mercurio (Hg). Para un reciclaje adecuado, devuelva la batería a su proveedor o llévelo a un punto de recogida adecuado. Para más información, ver www.recyclethis.info

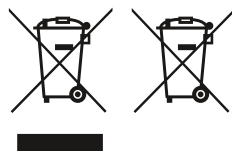

1. PRESENTACIÓN

Gracias por elegir **TECE Smart Home**, un sistema de comunicación inalámbrica para controlar el sistema de calefacción y refrigeración. Permite la gestión multizona (hasta 50) de su sistema de calefacción eléctrico e hidráulico.

Características principales de la unidad central:

- Pantalla táctil
- Interfaz a través de Internet (WiFi)
- Montaje en pared con fuente de alimentación 85-265VAC (50-60) Hz
- Se puede montar sobre mesa con el soporte suministrado y la fuente de alimentación mini USB (0-5V) (se vende por separado)
- Batería de reserva para el funcionamiento de la instalación de 1 hora como máximo
- Comunicación RF sólo con los dispositivos **TECE** (hasta 40m internos, ampliable con repetidor)
- Capaz de gestionar hasta 50 zonas o habitaciones y 4 circuitos principales de suministro con una bomba o caldera específica en cada uno de ellos
- Control de múltiples dispositivos calefacción/refrigeración
- Ranura de tarjeta SD para actualizar el software
- Menús intuitivos para la gestión de los dispositivos

Contenido del embalaje:

- unidad central
- 230V Fuente de alimentación de montaje empotrado
- soporte de pared/mesa
- Declaración de conformidad CE
- Guía de instalación y uso

2. INSTALACIÓN

2.1 Secuencia de la instalación

Por favor, siga la siguiente secuencia de configuración;

PASO 1 Instale su unidad central (véase 2.2 Instalación de la central)

PASO 2 Dibuje su casa / cree y nombre sus habitaciones (ver 3.3 Configure su casa - página 10)

PASO 3 Acoplar los aparatos a la central / asignarlos a las habitaciones correspondientes (ver 3.4 Acoplar los aparatos a la central - página 11) **Cargue la central durante al menos 1 hora antes de acoplar los aparatos ya montados**

PASO 4 Personalice los ajustes de usuario de su unidad central (ver 3. Configuración - páginas 7 a 11)

PASO 5 Configure Wifi para el control remoto de su sistema a través de un teléfono inteligente / tableta (ver 6. Configurar el control Wifi - página 15)

PASO 6 Programe sus dispositivos para que funcionen según un calendario (vea 7. Gestión de los dispositivos de calefacción y refrigeración - página 16)

2.2 Instale su central

2.2.1 Montaje en la pared



2.2.2 Instalación sobre mesa (con cable mini USB opcional - se vende por separado)

Conecte la unidad central con el cable mini USB (5V, 1A) y, a continuación, monte el soporte de patas y ponga el interruptor en la posición ON. La unidad central está lista para funcionar.



2.3 Descripción de los iconos de la pantalla principal

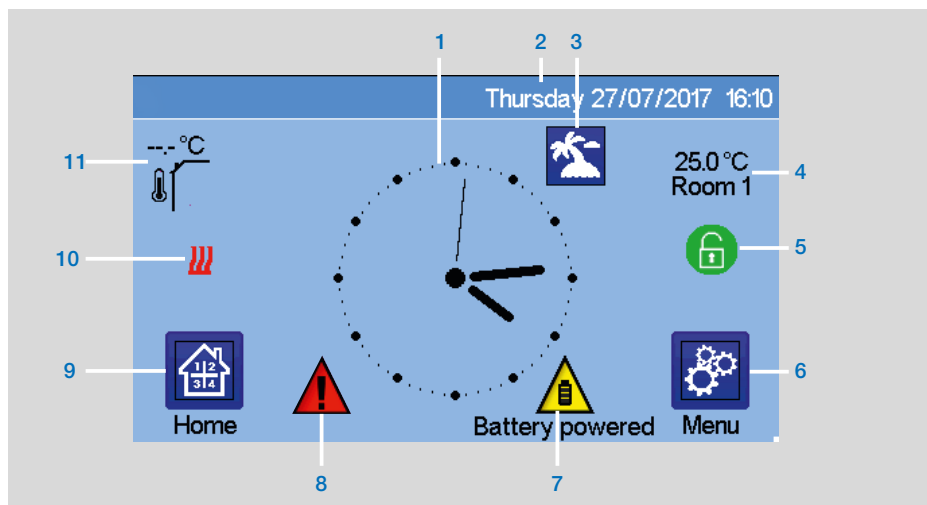

- 1 Visualizar la hora o la T° ambiente de la habitación o de la zona. Haga su elección pulsando en la parte central de la pantalla
- 2 Fecha
- 3 Estado del modo vacaciones.
- 4 Muestra la temperatura ambiente de la habitación deseada.
- 5 Bloqueo de pantalla. Una pulsación prolongada alterna entre bloqueo y desbloqueo.
- 6 Menú principal.
- 7 El dispositivo funciona con batería (¡sólo para configuración y emparejamientos).
- 8 Señal de error - pulse para acceder a RF, límites, alarmas, anomalías de la batería.
- 9 Acceso a las habitaciones (si la Central está bloqueada - no puede cambiar la configuración).
- 10 Muestra el estado de la caldera si está conectada a la Central.
- 11 Temperatura en el sensor exterior (Se requiere un dispositivo de sensor exterior)

2.3.1 Pictogramas y acciones generales

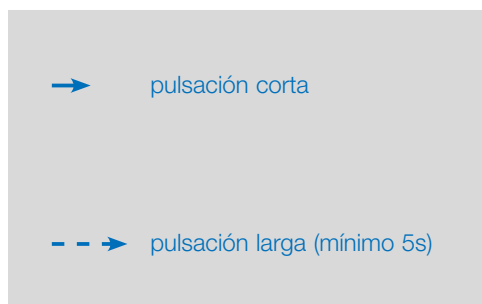

3. CONFIGURACIÓN

3.1 Menú principal

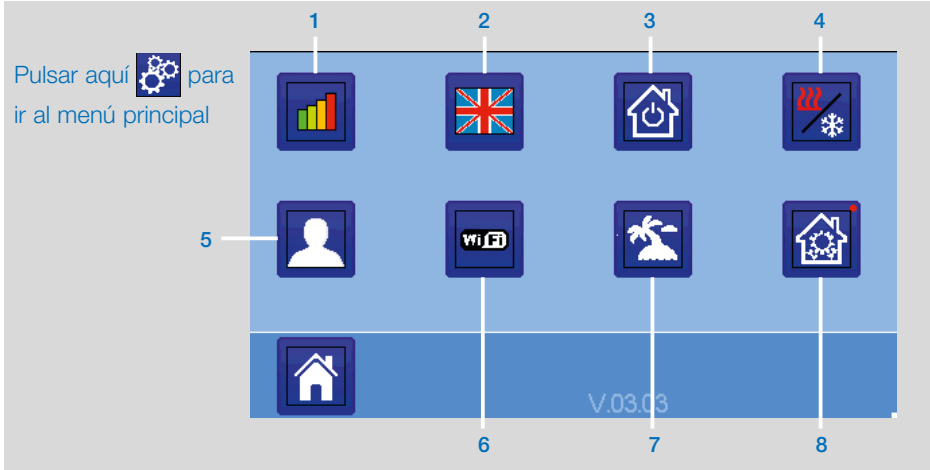

- 1 **Menú estadística de consumo de energía.**
- 2 **Idioma (se muestra la bandera del idioma actual).** Se proponen 8 idiomas. Si desea seleccionar otro idioma, debe insertar el software (disponible en www.tece.com.) en una microSD y luego

- seleccionar el suyo.
- 3 **Menú de comandos generales.** Utilice este menú para poner todos los mismos tipos de dispositivos en el mismo modo de funcionamiento.

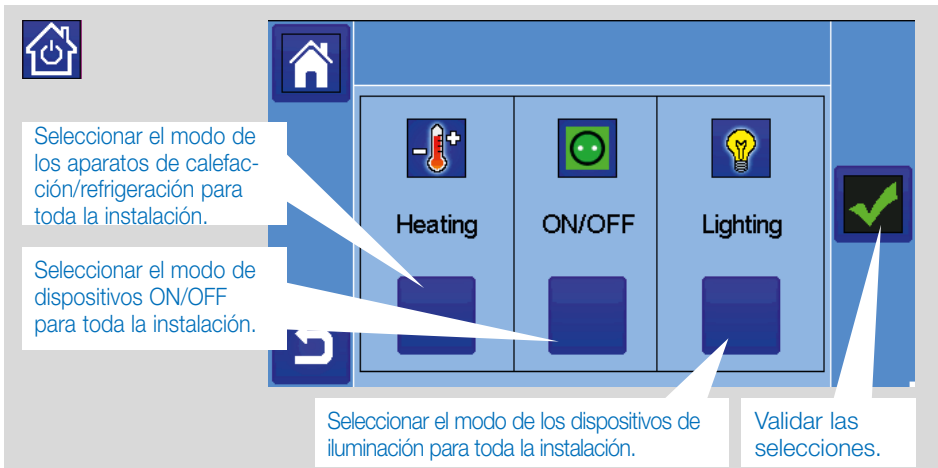

- 4**  **Modo de calefacción/refrigeración: menú de gestión.** Ver el apartado "Control de calefacción y refrigeración"

- 5**  **Menú de configuración del usuario.**
En este menú, puede configurar:

- Hora, Fecha (Manual, Automático).
- Zona horaria (UTC) si el dispositivo está en modo de actualización automática de la hora.
- Hora y fecha si el dispositivo está en modo de actualización manual de la hora.
- Verano-Invierno (Manual, Automático).
- Unidad de temperatura (°C, °F).
- Color de fondo.
- Color de los botones.
- Luz de fondo.
- Protector de pantalla (Activado, Desactivado).
- Pantalla por defecto (Inicio, Reloj, Desactivada)
- Limpiador de pantallas.
- Usuario predeterminado de fábrica (interfaz).

- 6**  **Menú WIFI.**



Botón de lectura (refresco).

La contraseña de acceso a Internet permite vincular la unidad central a su cuenta de Internet (ver más abajo) para el control remoto de su sistema a través de Internet o del Smart Phone. nota: La primera vez que use o actualice el software, espere hasta que el icono verde de Estado se active.

- 7**  **Menú de vacaciones.**

- Para fijar las fechas y la hora de salida / regreso.
- Utilice < o > para seleccionar año / mes / día, hora y minuto.
- Ajustar y validar el modo de funcionamiento de los dispositivos en modo vacaciones. (Mismo menú que el menú de comandos generales).

- 8**  -- --> **Menú de instalación**

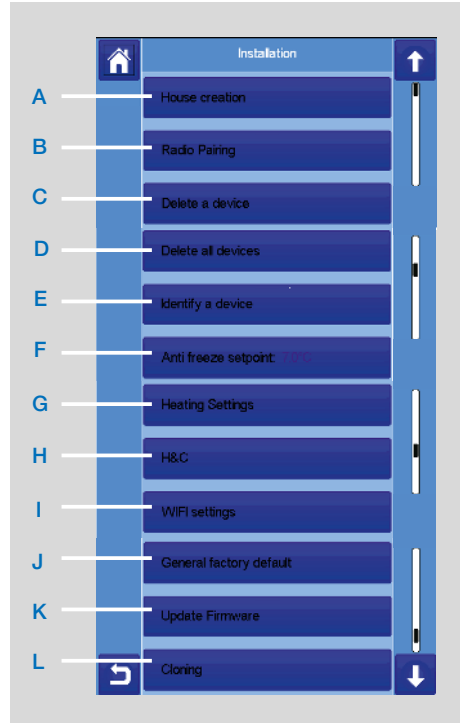

- A Creación de la casa.**

Ver la sección creación de la casa.

- B Emparejamiento de radio.**

Ver sección de emparejamiento de radio.

- C Borrar un dispositivo:**

Seleccione el tipo de dispositivo y luego el dispositivo.

- D Borrar todos los dispositivos:**

Todos los dispositivos instalados en el sistema serán eliminados (se mantendrán las habitaciones).

E Identificar un dispositivo

Para identificar un dispositivo de la instalación, vaya al Menú de Instalación, y a continuación, "Identificar un dispositivo"



Proceso:

-  para hacer que la Central escuche
- en el receptor del dispositivo y espere unos segundos hasta que se transmita el soporte de comunicación por radio.

Nota: El número de identificación aparece en pantalla. Repita para asegurarse de que tiene el mismo número de identificación.

- - → en  para cambiar los parámetros del dispositivo (nombre, potencia,...).

F Punto de ajuste de anti congelación:

Puede establecer el punto de ajuste de anti congelación como referencia para toda la instalación.

G Ajuste de la calefacción:

Se pueden fijar las limitaciones de ajuste (mín/máx) por zona y el intervalo asignado a los dispositivos que trabajan para regular los sensores de suelo

H Configuración de calefacción/enfriamiento:

Puede configurar la instalación:

- en modo calefacción,
- en modo refrigeración o
- en modo manual.

Si pone el aparato en modo manual, el icono  aparece en el menú principal.

I Configuración de WIFI:

Establecer las configuraciones WIFI (SSID/Tipo de clave de acceso protegido/contraseña). Puede hacerlo manualmente o escanear las redes activas.

No se permiten configuraciones que soliciten registrarse en página web.

Estado WIFI:

- 0/2: Unidad central no conectada al router y al servidor wifi
- 1/2: Unidad central conectada al router Wifi (no al servidor)
- 2/2: Unidad central conectada al router wifi y al servidor (se requiere emparejar la central a una cuenta)

nota: Se recomienda la conexión a Internet con enrutadores WiFi certificados (<http://www.wi-fi.org/certification>).

nota: Tiempo de emparejamiento automático con el router WiFi con clave WEP: 3-4 min, con clave WPA2: 1 min.

nota: Para explorar la red, repita al menos dos veces la operación si no aparece la red WiFi que desea. Si la red WiFi que desea no aparece en pantalla, introduzca la configuración de WiFi manualmente

J Ajuste general de fábrica por defecto:

Para reiniciar el sistema con los valores de fábrica, pero la versión del software seguirá siendo la misma.

K Actualizar el firmware:

Para actualizar el software, con tarjeta microSD. El sistema está diseñado para trabajar con tarjeta microSD de menos o igual a 16 GB.

Por favor, espere al final del procedimiento de actualización (el icono de Wifi debe estar disponible para la unidad central Wifi) antes de retirar la microSD de la unidad central. El SW y el procedimiento para actualizar la unidad central está disponible en www.tece.com.

L Clonación:

El menú permite transferir una configuración de la central 1 a la central 2. Si cambia la central, no tiene que reconfigurar su sistema.

Ponga el archivo update.bin en la tarjeta microSD (Software especial para la clonación disponible en www.tece.com).

Inserte la tarjeta microSD (cargada con el software de clonación) en la central 1 y actualice el firmware. Inserte la misma tarjeta microSD en la central 2 e inicie la clonación. Después de la clonación, reconfigure el Wifi y el idioma.

Establezca la hora y la fecha manualmente, o automáticamente, seleccionando la zona horaria (UTC). El dispositivo obtiene la hora de Internet (se necesita una conexión WIFI).

Personalice la configuración de la pantalla, por ejemplo , el color de fondo, etc.

Consulte el "Menú de configuración del usuario" en la sección MENÚ PRINCIPAL (página 8) para obtener más información.

3.2 Ajustar hora / configuración de usuario



Idioma



3.3 Configure su casa



Crear todas las habitaciones y renombrarlas, por ejemplo:

- habitación 1 = Cocina,
 - habitación 2 = Salón, etc,
- donde se colocarán los diversos dispositivos, como los termostatos.

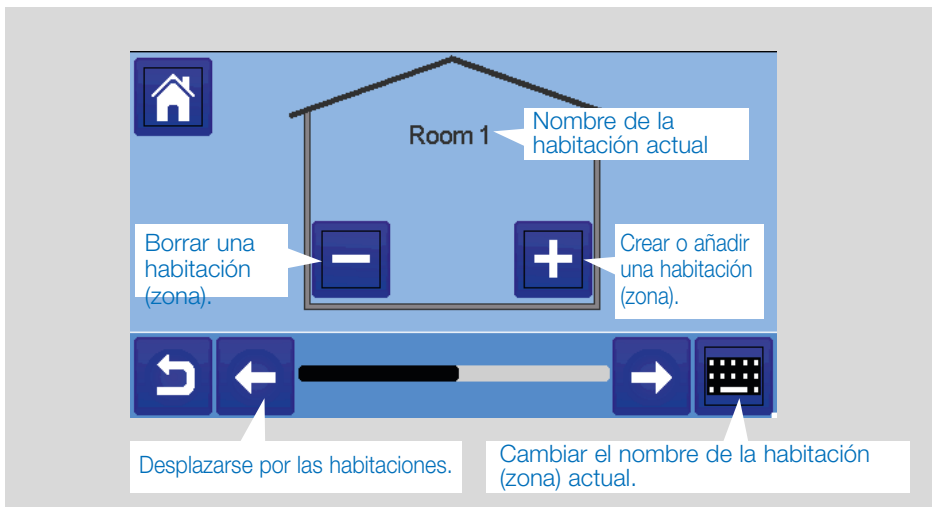

3.4 Emparejamiento de sus dispositivos con la central

- Instale sus dispositivos (consulte los respectivos manuales de los dispositivos)
- Crear la habitación si no existe (Ver sección 3)
- Ir a Emparejamiento de radio





- Elija el tipo de dispositivo (calefacción, dispositivo de encendido/apagado, etc.)
- Elija la habitación
- Nota: El dispositivo maestro (termostato o SH-CD) debe ser el primer dispositivo emparejado
- Poner el dispositivo modo emparejado (consulte el folleto del dispositivo)

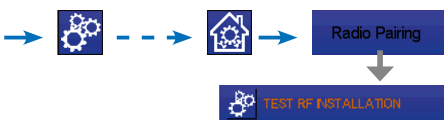

- Siga las instrucciones que muestra la Central (compruebe en el aparato que el emparejamiento se ha realizado correctamente. Consultar el folleto del dispositivo)
- nota: Tiempo de emparejamiento automático en caso de pérdida de comunicación RF: 10s.
- nota: Emparejamiento del repetidor: Selecciona cualquier tipo de dispositivo, cualquier habitación, y no tenga en cuenta el mensaje de fallo de emparejamiento de la unidad central al final del procedimiento. El LED del repetidor debe estar encendido en verde fijo.

- Compruebe que la instalación se ha realizado con éxito



Tendrá una advertencia  en el menú de inicio sobre comunicación de errores RF. La señal de aviso debe aparecer durante un máximo de 10mn. Desaparecerá si no hay problemas de comunicación. Si no fuera así, compruebe los dispositivos que muestran errores de radiofrecuencia, intente moverlos a otro lugar, y repita el procedimiento.

4. ASIGNACIÓN DEL SISTEMA HIDRÁULICO

Dentro de una instalación puede ser necesario controlar dispositivos como bombas, accionamientos de válvulas o productores de calor/frío, en cuanto exista demanda de calefacción o refrigeración en al menos una zona.

Con TECE Smart Home se pueden conectar hasta 4 dispositivos de este tipo a través de la función "circuito hidráulico".

Cada uno de estos 4 posibles circuitos puede ser controlado a través de un solo receptor de radio.

PASO 1: Defina qué dispositivo está asignado a un circuito hidráulico

Con el plano de su instalación, defina qué dispositivos se encuentran en el "circuito 1". A continuación, con el controlador de la Central, empareje y configure todos esos dispositivos en el circuito 1.

→  En el caso de que el circuito 1 no esté disponible, entre en una zona (habitación) que pertenezca al circuito 1,

→  y seleccione un dispositivo del circuito1 (caja de conexiones de radio, receptor de radio o cabezal termostático de radiador)

→  Ahora ha entrado en el menú de configuración del dispositivo. **Seleccione el menú "Configuración de la calefacción" y asegúrese de que ha seleccionado "Calefacción hidráulica"**

→ → →  A continuación seleccione el circuito hidráulico vinculado a este receptor (p. ej. circuito 1).



Repita el procedimiento para cada dispositivo de la habitación (zona) que desee conectar al circuito hidráulico. Con las teclas [<<<<] o [>>>>] en la parte superior del nombre del aparato se pueden seleccionar otros aparatos.

Repita el procedimiento para cada habitación (zona) que desee conectar al circuito hidráulico 1. Cuando haya asignado todas las habitaciones / dispositivos, repita el procedimiento para los demás circuitos hidráulicos.

PASO 2: emparejar el circuito hidráulico del receptor de radio con la unidad central

Para cada circuito, se puede conectar un receptor de circuito para accionar los dispositivos de la bomba, el accionamiento de la válvula o el generador de calor/frío del circuito. Esto se puede hacer, por ejemplo, con el SH-SM.



Seleccione "Circuito", luego seleccione el número del circuito, por ejemplo, el circuito 1. Ponga el receptor de radio en el modo de emparejamiento (SH-SM).





Repita el procedimiento para los circuitos hidráulicos adicionales.

Instalaciones de calor y frío

Si su instalación incluye tanto funciones de calefacción como de refrigeración, puede cambiar de Calor a Frío de forma manual o automática:

- Si tiene un SH-HCM en su instalación como "Maestro" (consultar el manual de instrucciones del equipo), entonces todo es automático y no tiene que hacer nada
- En todos los demás casos, tiene que hacer el cambio manualmente:

→  → →  y entrar en "H&C". Allí tendrá la opción de elegir entre "Sólo Calefacción" "Sólo Refrigeración" o "Manual Reversible". Con esta última opción, se crea un atajo en el menú principal donde se puede cambiar fácilmente el modo Calor/Frío. 

Notas:

- En modo refrigeración, el modo reducido y el modo anti congelación están inactivos:

se muestra el icono 

en lugar de  o .

- En el termostato, el usuario puede configurar el parámetro "Frío" que permite a la zona realizar o no la refrigeración. Si se coloca en "No", si el modo de la zona es Enfriamiento, en la zona no se aplicará Refrigeración

5. TIPOS DE INSTALACIÓN (CALEFACCIÓN/REFRIGERACIÓN)

TIPO 1 En esta configuración:

- Empareje primero el termostato (maestro) con la Central antes de emparejar los demás dispositivos (configurados como dispositivos de calefacción).
- Los accionadores regulan la temperatura del termostato.



TIPO 2 En esta configuración:

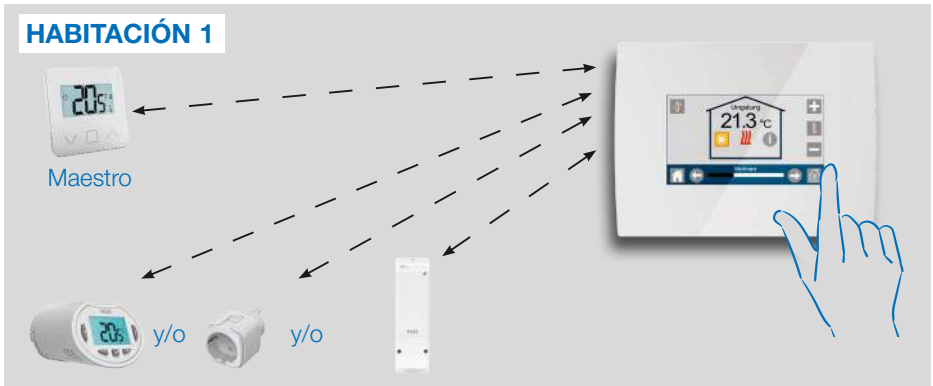

- Empareje primero el termostato (maestro - configurado como dispositivo de calefacción) con la Central antes de emparejar los demás dispositivos.
- Los otros dispositivos regulan la temperatura del termostato.

¡Advertencia! En este tipo de instalación, el termostato (MAESTRO) debe estar en modo de regulación Aire (no suelo o Aire + Suelo)

TIPO 3 En esta configuración (sin termostato):

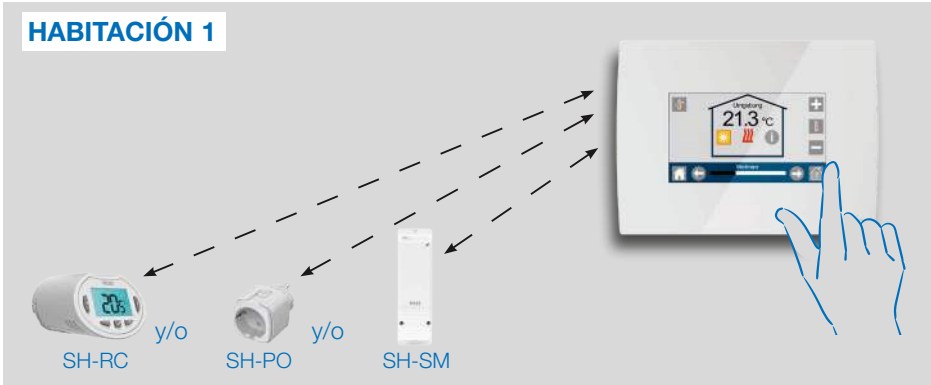

- SH-RC configurado como dispositivo de calefacción. SH-PO, SH-SM pueden ser configurados como On / Offo como dispositivos de iluminación.

TIPO 4 En esta configuración:

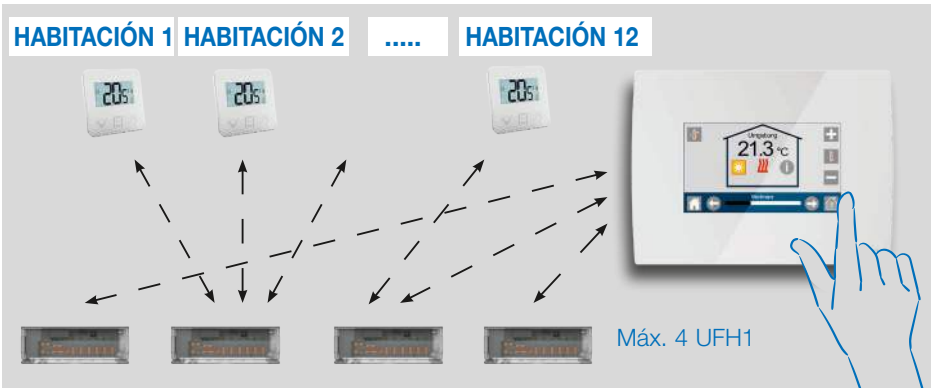

- Cada termostato se empareja primero con el UFH1 apropiado y a continuación el UFH1(s) se empareja con la Central
- Durante el emparejamiento, la Central crea automáticamente habitaciones según el número de termostatos (habitaciones) de UFHs.

6. ESTABLECER WIFI CONEXIÓN PARA EL CONTROL REMOTO DE APP MÓVIL

PASO 1 Conecte la unidad central a su red WiFi:



- Seleccione la configuración WiFi
- Seleccione búsqueda de redes (busque su wifi)
- Elija su WiFi en la lista e introduzca su contraseña WiFi habitual
- Observe la cuenta atrás de 120 a cero
- Asegúrese de que la central está ahora conectada a la red WiFi con una dirección IP (el estado de WiFi debe ser 1/2)



Si después de varios intentos no consigue la conexión, conecte la unidad central a WiFi manualmente (ver Ajustes de WiFi página 9).

PASO 2 Descargue la aplicación en su dispositivo:

- Para PC: haga clic en el enlace específico disponible en la página web www.tece.com
- Para Smartphone: descargue la aplicación **TECE SMART COMFORT App** de la App store o de Google Play.

PASO 3 Crear una cuenta

- Introduzca sus datos y seleccione el idioma.
- Seleccione "Validar" (se le enviará un correo electrónico con un enlace).
- Vaya a su correo electrónico y haga clic en el enlace.
- Vuelva a su cuenta de App y siga las instrucciones en pantalla.
- Solicite un código de emparejamiento para conectar su unidad central. El código de emparejamiento (válido 24h) se envía a su buzón de correo electrónico.

En el menú de estado de WiFi  de la unidad central, introduzca el código de emparejamiento (contraseña de acceso a Internet).

Su unidad central debería aparecer después de unos minutos en la aplicación, o en la página web. Haga clic en el botón de actualización si fuera necesario. **El estado de WiFi debería ser 2/2.**



¡Por favor, tenga en cuenta! La visualización de todas las habitaciones y dispositivos de la aplicación puede tardar hasta unas horas. De este modo, podrá manejar su unidad central desde cualquier lugar.

TECE no se hace responsable del correcto funcionamiento de los dispositivos conectados, ni de los posibles daños causados por el mal funcionamiento o el uso inadecuado de los dispositivos y aparatos conectados.

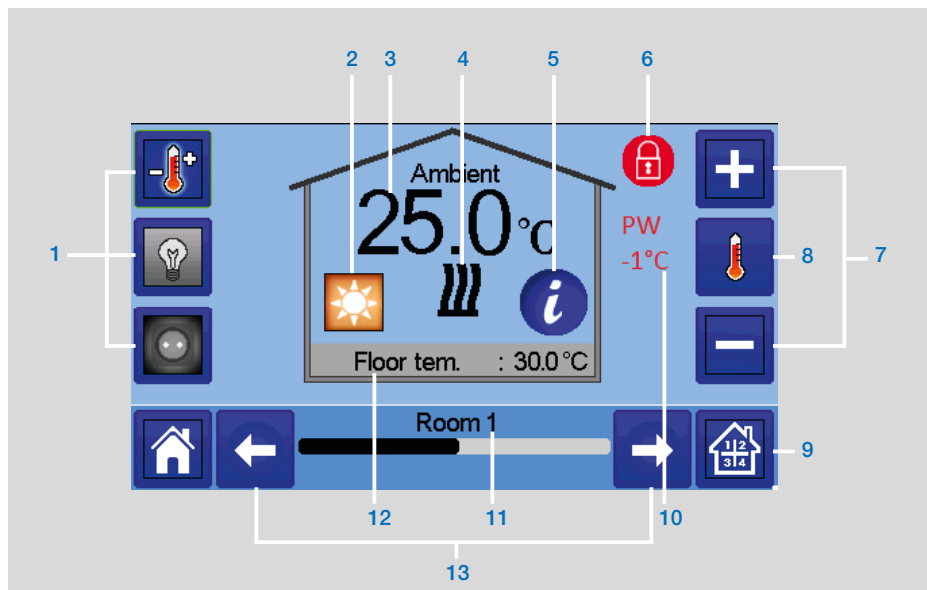

7. GESTIÓN Y PROGRAMACIÓN DE LOS DISPOSITIVOS DE CALEFACCIÓN/REFRIGERACIÓN





→  en la pantalla principal y después de seleccionar la habitación → 

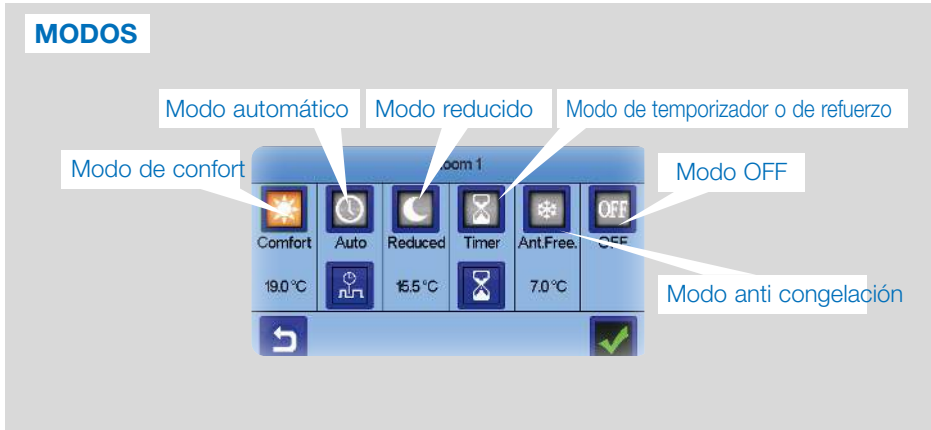

- 1 Elección del tipo de dispositivo (calefacción/refrigeración, iluminación, encendido/apagado). Estos botones sólo se muestran si hay un dispositivo de ese tipo instalado en la habitación (en color si está activo).
- 2 Modo actual, pulse sobre este icono para entrar en el menú donde puede cambiar el modo de funcionamiento actual.
- 3 Temperatura ambiente o ajuste de la temperatura (punto de referencia) o la humedad después de pulsar 8.
- 4 Indicador de calefacción/enfriamiento (animado si se solicita).
- 5 Información sobre los aparatos de calefacción/refrigeración instalados en la habitación
- 6 Sólo se muestra si la pantalla está bloqueada.
- 7 Configurar el punto de ajuste actual (desactivado si la pantalla está bloqueada).
- 8 Para mostrar la temperatura ambiente o la temperatura de ajuste o la humedad en 3.
- 9 Acceso rápido a la habitación deseada.
- 10 Estado del cable piloto.
- 11 Nombre de la habitación actual.
- 12 Temperatura del suelo si se regula el suelo.
- 13 Cambio de habitación.

→  para acceder a este menú de modos:



→  **Modo de confort:** Ponga la habitación en modo de confort. Si se mantiene activado, la temperatura de confort se cumple en todo momento.

→  **Modo reducido:** Ponga la habitación en modo reducido. Si permanece activado, la temperatura reducida se cumple en todo momento.

→  **Modo de temporizador o de refuerzo:** Derogación temporal. Configurar la duración del temporizador (días, horas, minutos) pulsando el botón , y a continuación, valide y ajuste la temperatura deseada en la pantalla principal.

→  **Modo anti congelación:** Utilice este modo para poner su habitación en modo anti congelación (la temperatura se ajusta en el menú de instalación)

→  **Modo OFF:** Para apagar el dispositivo (habitación en modo de apagado). ¡Cuidado! En este modo, su instalación puede congelarse!

7.1 Programación de sus dispositivos

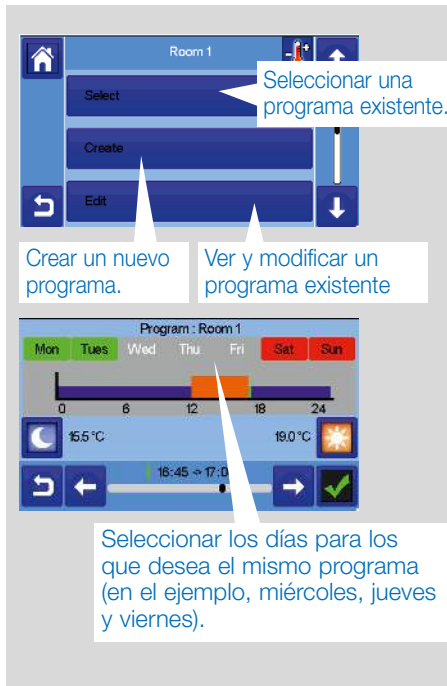

→  **Modo automático:** En este modo, la temperatura ambiente seguirá el programa que haya elegido. Puede elegir entre los programas existentes o puede crear uno nuevo que puede modificar como desee.

→  seleccione entre:



The screenshot shows a control interface for 'Room 1'. At the top, there are three main buttons: 'Select', 'Create', and 'Edit'. A callout box points to the 'Select' button with the text 'Seleccionar una programa existente.' Below these buttons are navigation arrows. A second callout box points to the 'Create' button with the text 'Crear un nuevo programa.' and another points to the 'Edit' button with the text 'Ver y modificar un programa existente.' Below the buttons is a weekly temperature schedule for 'Program : Room 1'. The days of the week are shown as tabs: Mon, Tues, Wed, Thu, Fri, Sat, Sun. Below the tabs is a 24-hour temperature graph. A callout box points to the graph with the text 'Seleccionar los días para los que desea el mismo programa (en el ejemplo, miércoles, jueves y viernes).' At the bottom, there are temperature settings: 16.5 °C (with a moon icon) and 19.0 °C (with a sun icon), and a time range of 16:45 → 17:00.

Utilice el botón Confort  para seleccionar los rangos horarios en los que se aplicará la temperatura de confort (rango marrón)

- y el botón reducido  para seleccionar los rangos horarios durante los cuales se aplicará la temperatura reducida (rango azul).
- Utilice las flechas  y  para poner el cursor en las horas deseadas.

Valide el programa. Los días validados se resaltan en verde (en este ejemplo: lunes y martes).

Los días que no están programados aparecen en rojo.

Information

- para ver el programa actual
- Programas por defecto:

P1: mañana, tarde y fin de semana.

P2: mañana, mediodía, tarde y fin de semana.

P3: día y fin de semana.

P4: tarde y fin de semana.

P5: mañana, tarde (baño).

7.2 Gestión de dispositivos de iluminación

→  en la pantalla principal y → 

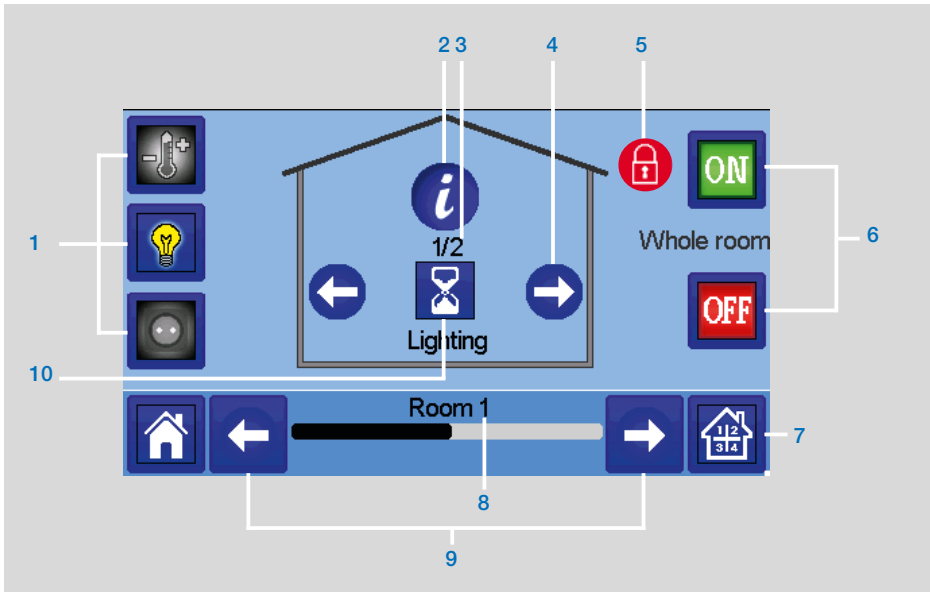

- 1 Elección del tipo de dispositivo (calefacción /refrigeración, iluminación, On /Off). Estos botones sólo se muestran si hay un dispositivo de ese tipo instalado en la habitación (en color si está activo).
 - 2 Información sobre los dispositivos de iluminación instalados en la habitación.
 - 3 Indica tanto el número de dispositivos de iluminación actuales, como el número de dispositivos de iluminación en la habitación.
 - 4 Sólo se muestra si el número de dispositivos es superior a 1. Para seleccionar los dispositivos de la habitación.
 - 5 Sólo se muestra si la pantalla está bloqueada.
 - 6 Acceso rápido a la habitación deseada.
 - 7 Gestión general de toda la iluminación de la habitación.
 - 8 Habitación actual.
 - 9 Cambio de habitación.
 - 10 Indica el estado de la iluminación. Pulsarlo una vez enciende el estado de la iluminación.
- Tenga en cuenta que la función de iluminación no es compatible con programas. Si desea programar los dispositivos de iluminación, configure los dispositivos como ON / OFF.

7.3 Gestión de dispositivos de ENCENDIDO/APAGADO

→  en la pantalla principal y en 

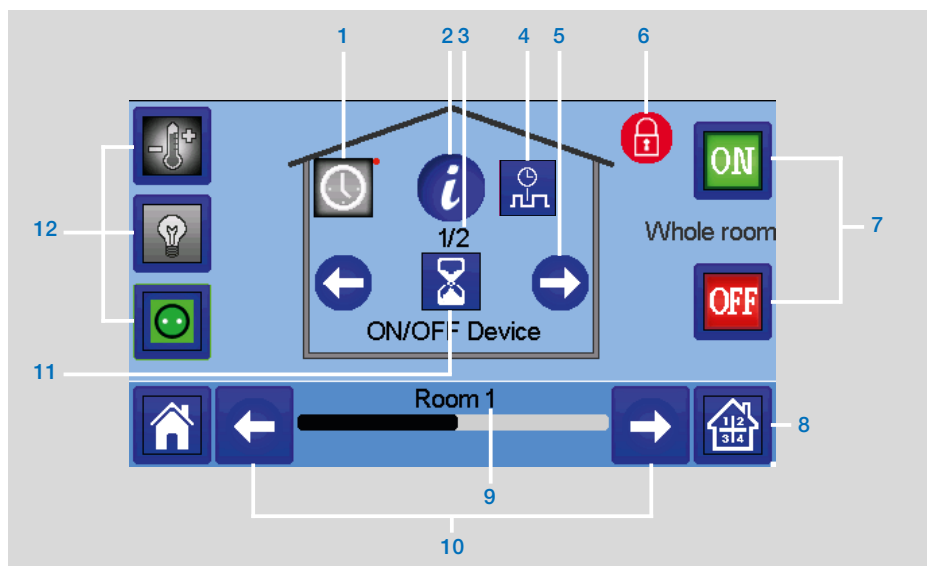

- 1 Pulsación larga para cambiar entre el modo automático y el modo normal (coloreado el que esté activo).
- 2 Información sobre el dispositivo.
- 3 Número del dispositivo actual y número de dispositivos en la habitación.
- 4 Se muestra sólo si el dispositivo está en modo automático. Pulse para acceder y editar el programa del dispositivo.
- 5 Sólo se muestra si el número de dispositivos es superior a 1. Para seleccionar los dispositivos de la habitación.
- 6 Sólo se muestra si la pantalla está bloqueada.
- 7 Gestión general de todos los dispositivos ON/OFF de la habitación.
- 8 Acceso rápido a la habitación deseada.
- 9 Habitación actual.
- 10 Cambio de habitación.
- 11 Indica el estado ON/OFF. Pulsarlo muestra el estado del dispositivo.
- 12 Elección del tipo de dispositivo (calefacción/refrigeración, iluminación, On/Off). Estos botones sólo se muestran si hay un dispositivo de ese tipo instalado en la habitación (en color si está activo).

8. MANTENIMIENTO

Limpieza de la unidad central

Limpie suavemente la parte exterior de la central con un paño suave y sin pelusas. Si la central necesita una limpieza más profunda:

- Humedezca ligeramente un paño suave y limpio con agua.

• Preguntas frecuentes, resolución de problemas y actualizaciones de software de la unidad central

Visite nuestra página web www.tece.com en la sección "TECE Smart Home System"

- Escurra el exceso de agua del tejido.
- Limpie suavemente la pantalla y los laterales de la parte central, asegurándose de que no se acumulen gotas de agua alrededor del producto.

Importante: No rocíe la central directamente con agua, ni utilice disoluciones de limpieza o de pulir, ya que al hacerlo podría dañar la central.

9. CARACTERÍSTICASTÉCNICAS

Es un dispositivo de control electrónico

Temperatura de funcionamiento, conectada.	-30°C a +40°C
Temperatura de funcionamiento, batería	0°C a +40°C
Temperatura de transporte y almacenamiento	-30°C a +50°C
Protección eléctrica	IP30
Aislamiento eléctrico	Clase II
Precisión de la temperatura	0,1°C (del termostato)
Ajuste del rango de temperatura	
• Confort	5°C a 30°C en pasos de 0,5°C
• Reducido	5°C a 30°C en pasos de 0,5°C
• Anti congelación	5°C a 10°C
Fuente de alimentación	85-265V, 50-60 Hz
Radiofrecuencia	868 MHz, <10 mW, Rango <40 m interna, <100 m
Versión de software	Interfaz de usuario: Se muestra en el menú principal V.xx.xx Comunicación Wifi: Se muestra en el menú wifi xx.xx
Tarjeta SD	<=16GB
WIFI	802.11b - 2.4GHz 802.11g - 2.4GHz
Dimensiones	Anchura: 158 mm, Altura: 116,50 mm, Profundidad: 20,5 mm
Peso (Unidad central + fuente de alimentación + soporte de sobremesa)	0,635kg

10. Declaración de conformidad de la UE

Por la presente, TECE declara que el equipo de radiocomunicaciones cumple con la legislación comunitaria de armonización pertinente:

Designación	Descripción	Enlace
Directiva de Baja Tensión (LVD) 2014/35/UE	La Directiva de Baja Tensión (LVD) (2014/35/UE) garantiza que los equipos eléctricos que se encuentran dentro de ciertos límites de tensión proporcionen un alto nivel de protección a los ciudadanos europeos y se beneficien plenamente del Mercado Único.	2014/35/UE
Compatibilidad Electromagnética (EMC) Directiva 2014/30/UE	La Directiva de Compatibilidad Electromagnética (EMC) 2014/30/UE asegura que los equipos eléctricos y electrónicos no generen, o no se vean afectados por perturbaciones electromagnéticas.	2014/30/UE
Equipo de radio Directiva (RED) 2014/53/UE	La Directiva de Equipos de Radio 2014/53/UE (RED) establece el marco regulatorio para la salida al mercado de equipos de radio.	2014/53/UE
Directiva sobre la restricción del uso de determinadas sustancias peligrosas (RoHS) 2011/65/UE	Directiva sobre restricciones para la utilización de determinadas sustancias peligrosas en aparatos eléctricos y electrónicos.	2011/65/UE
Residuos Eléctricos y de equipo electrónicos Directiva (WEEE)	La Directiva WEEE (2012/19/EU) tiene como objetivo reducir la cantidad de residuos de aparatos eléctricos y electrónicos que terminan en los vertederos.	2012/19/UE
Comisión de Ecodiseño Reglamento (UE) 2015/1188	Requisitos de ecodiseño para calentadores locales.	2015/1188
Directiva 2001/95/CE sobre la seguridad general de los productos	Asegurar que sólo se venden productos seguros en el mercado	2001/95/CE

11. DISPOSITIVOS COMPATIBLES

		Calentador de panel hidráulico	Calentador de panel eléctrico (P) Piso eléctrico (F)	Calefacción(H)/Refrigeración(C)	Regulación hidráulica del suelo	Interruptor de encendido/apagado
SH-AT SH-DT HS-DTP SH-AT	Termostatos inalámbricos	√	P F	HC	√	
SH-RC	Cabezal termostático electrónico para el radiador hidráulico	√		H		
SH-SM	Receptor de pared. Contacto libre 10A		P	HC	√	√
SH-PO	EU Enchufe para accionar calentadores o dispositivos eléctricos. Contacto directo 16A 230VAC		P	HC		√
SH-CD	Máster de 6 zonas para calefacción y refrigeración hidráulicas por debajo del suelo			HC	√	
SH-HCM *	Manejo de calefacción y refrigeración por debajo del suelo			HC	√	
REPETIDOR	Rango de extensión de RF					

* SH-CD es obligatorio

Límites y máximos de los dispositivos

- 50 habitaciones/zonas, dispositivos maestros de calefacción/refrigeración (termostatos) y 50 dispositivos esclavos de calefacción/refrigeración (receptores).
- 25 dispositivos ON/OFF con programación semanal con pasos de 15 minutos.
- 50 dispositivos de iluminación (ON/OFF).
- Es posible que tenga que utilizar un repetidor de radiofrecuencia de TECE si desea ampliar el alcance de la radiofrecuencia.

Las descripciones y fotografías contenidas en esta ficha de especificaciones del producto se proporcionan a título informativo y no son vinculantes. TECE GmbH se reserva el derecho de llevar a cabo cualquier mejora técnica o de diseño de sus productos sin previo aviso" Garantía: Todas las ventas y contratos de venta están expresamente condicionados a la aceptación por parte del comprador a los términos y condiciones de TECE que se encuentran en su página web www.tece.com. TECE por la presente se opone a cualquier término, diferente o adicional a los términos de TECE, contenido en cualquier comunicación del comprador en cualquier forma, a menos que se haya acordado en escrito firmado por un director de TECE.

INDICE DEI CONTENUTI

Informazioni generali	92
1. Presentazione	93
2. Installazione	93
2.1 Sequenza di installazione	
2.2 Installare la centrale	
2.2.1 Montaggio a parete	
2.2.2 Installazione da tavolo (con cavo mini USB opzionale - venduto separatamente)	
2.3 Icone della schermata principale	
2.3.1 Pittogrammi generali	
3. Impostazioni	96
3.1 Menu principale	
3.2 Regolare le impostazioni utente/tempo	
3.3 Configurare la casa	
3.4 Accoppiare i dispositivi alla centrale	
4. Assegnazione dell'impianto idraulico	100
5. Tipi di installazione (riscaldamento/raffreddamento)	102
6. Configurare il collegamento Wifi per il controllo remoto delle applicazioni mobili	104
7. Gestione e programmazione dei dispositivi di riscaldamento/raffreddamento	105
7.1 Programmazione dei dispositivi	
7.2 Gestione dei dispositivi di illuminazione	
7.3 Gestione dei dispositivi ON/OFF	
8. Manutenzione	110
9. Caratteristiche tecniche	110
10. Dichiarazione di conformità UE	111
11. Dispositivi compatibili	112

INFORMAZIONI GENERALI

Avvertenze di sicurezza e istruzioni per l'uso

- Questo prodotto deve essere installato preferibilmente da un professionista qualificato, fermo restando il rispetto dei termini di cui sopra, il produttore si assume la responsabilità per l'apparecchiatura come previsto dalle disposizioni di legge. Quando si interviene con il dispositivo di controllo, devono essere osservate tutte le istruzioni contenute nel presente manuale di installazione e uso.
- I guasti dovuti ad un'installazione non corretta, ad un uso improprio o ad una cattiva manutenzione invalidano la responsabilità del produttore.
- Qualsiasi tentativo di riparazione annulla la responsabilità e l'obbligo di garanzia e sostituzione da parte del produttore.



Informazioni sullo smaltimento e sul riciclaggio

Il testo completo della dichiarazione di conformità UE è disponibile al seguente indirizzo Internet: www.tece.com

- 2012/19/UE (direttiva RAEE): I prodotti contrassegnati con questo simbolo non possono essere smaltiti come rifiuti urbani non differenziati nell'Unione Europea. Per un corretto riciclaggio, restituire questo prodotto al fornitore locale al momento dell'acquisto di una nuova apparecchiatura equivalente o smaltirlo presso i punti di raccolta designati. Per maggiori informazioni: www.recyclethis.info
- 2006/66/CE (direttiva sulle batterie): Il prodotto contiene una batteria che non può essere smaltita come rifiuto urbano non differenziato nell'Unione Europea. Per informazioni specifiche sulle batterie, consultare la documentazione del prodotto. La batteria è contrassegnata con questo simbolo che può includere scritte che indicano cadmio (Cd), piombo (Pb) o mercurio (Hg). Per procedere correttamente al riciclaggio, restituire la batteria al fornitore di fiducia o consegnarla ad un punto di raccolta preposto a tal fine. Per maggiori informazioni: www.recyclethis.info



1. PRESENTAZIONE

Grazie per aver scelto **TECE Smart Home**, un sistema di comunicazione wireless per il controllo del sistema di riscaldamento e raffreddamento. Consente la gestione multi zone (fino a 50) dell'impianto di riscaldamento elettrico e idraulico.

L'unità centrale, caratteristiche principali:

- Touch screen
- Interfaccia via internet (WiFi)
- Montabile a parete con alimentazione 85-265VAC (50-60) Hz
- Montabile a tavolo con staffa in dotazione e alimentazione mini USB (0-5V) (venduta separatamente)
- Batteria di riserva per un funzionamento dell'impianto di 1 ora al massimo
- Comunicazione RF solo con dispositivi **TECE** (fino a 40m interni, estendibile con ripetitore)
- In grado di gestire fino a 50 zone o locali e 4 circuiti di alimentazione principali con una pompa o caldaia dedicata per ciascuno di essi
- Controllo di più dispositivi di riscaldamento/raffreddamento
- Slot per scheda SD per l'aggiornamento del software
- Menu intuitivi per la gestione dei dispositivi

Contenuto dell'imballaggio:

- unità centrale
- 230V Alimentazione da incasso
- supporto a parete/tavolo
- Dichiarazione di conformità CE
- Guida all'installazione e all'uso

2. INSTALLAZIONE

2.1 Sequenza di installazione

Si prega di seguire la sequenza di configurazione riportata qui di seguito;

PASSO 1 Installare l'unità centrale (vedere 2.2 Installare l'unità centrale)

PASSO 2 Creare la casa/creare e dare un nome alle stanze (vedere 3.3 Configurare la casa - pagina 10)

PASSO 3 Accoppiare i dispositivi al controllore centrale/assegnarli ai locali appropriati (vedere 3.4 Accoppiare i dispositivi alla centrale - pagina 11)

Caricare l'unità centrale per almeno 1 ora prima di accoppiare i dispositivi già montati

PASSO 4 Personalizzare le impostazioni utente dell'unità centrale (vedere 3. Impostazioni - pagine da 7 a 11)

PASSO 5 Impostare il Wifi per il controllo remoto del sistema tramite smart-phone/tablet (vedere 6. Impostare il controllo Wifi - pagina 15)

PASSO 6 Programmare i dispositivi in modo che funzionino secondo un programma orario (vedere 7. Gestione dei dispositivi di riscaldamento/raffreddamento - pagina 16)

2.2 Installare la centrale

2.2.1 Montaggio a parete

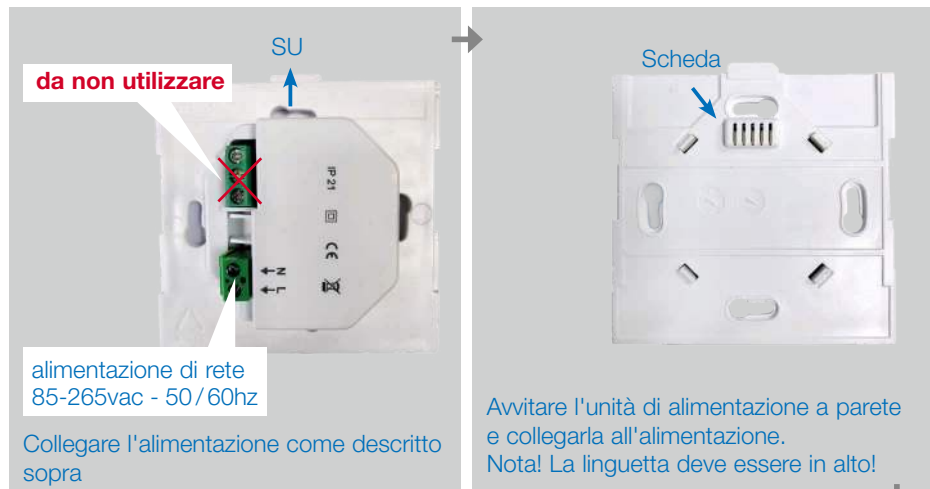

2.2.2 Installazione da tavolo (con cavo mini USB opzionale - venduto separatamente)

Collegare l'unità centrale con il cavo mini USB (5V, 1A), quindi montare il supporto gambe su di essa e collocare l'interruttore in posizione ON. L'unità centrale è pronta per il funzionamento.



2.3 Descrizione delle icone della schermata principale

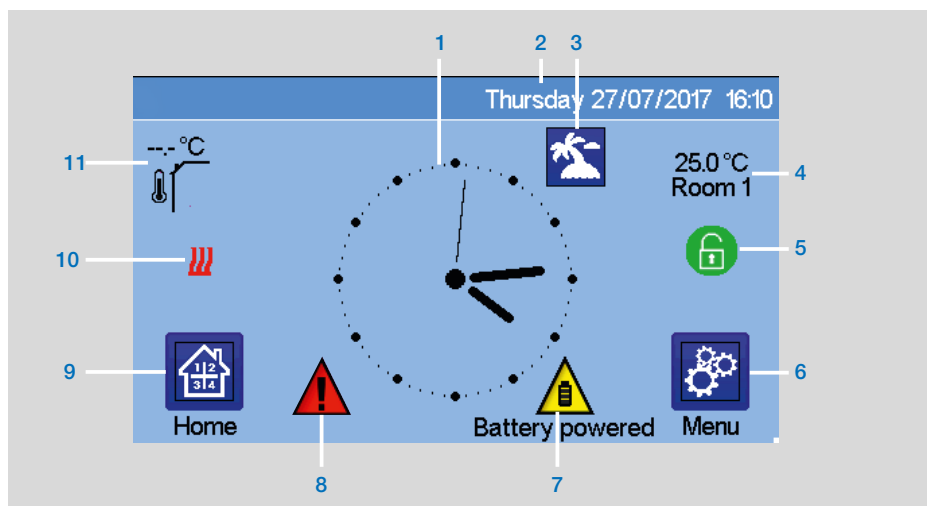

- 1 Visualizzare l'ora o il T° ambiente della stanza o della zona. Effettuare la scelta premendo sulla parte centrale della schermata
- 2 Data
- 3 Stato della modalità vacanze.
- 4 Visualizzare la temperatura ambiente nella stanza desiderata.
- 5 Blocco schermo. La pressione lunga commuta tra bloccaggio e sbloccaggio.
- 6 Menu principale.
- 7 Il dispositivo funziona a batteria (solo per le impostazioni e l'accoppiamento).
- 8 Flag di errore - premere per accedere a RF, limiti, allarmi, anomalie della batteria.
- 9 Accesso alle stanze (se la centrale è bloccata - impossibile modificare le impostazioni).
- 10 Stato della caldaia visualizzato se collegato alla centrale.
- 11 Temperatura esterna del sensore (Richiede dispositivo sensore esterno)

2.3.1 Pittogrammi e azioni generali



Per tornare alla schermata principale.



Per tornare alla schermata precedente.



I pulsanti con il punto rosso richiedono una lunga pressione (min 5s)



pressione breve



pressione lunga (min. 5s)

3. IMPOSTAZIONI

3.1 Menu principale

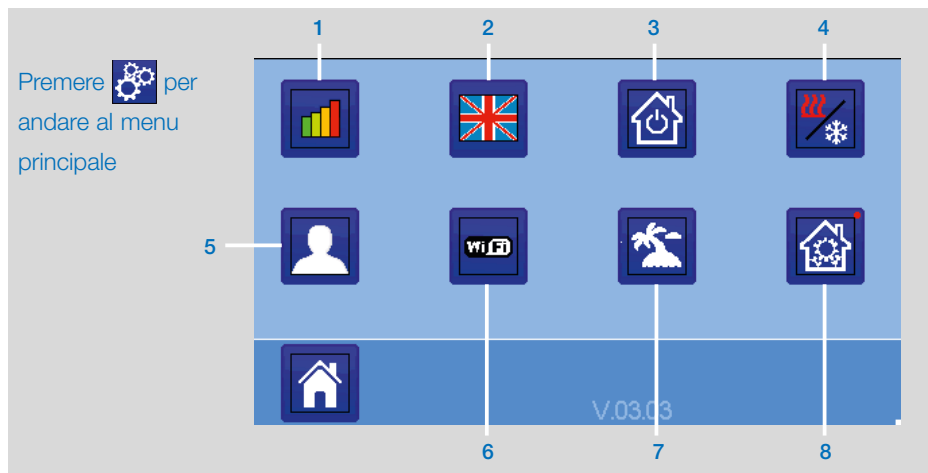

1 Menu delle statistiche del consumo di energia.

2 Lingua (viene visualizzata la bandiera della lingua corrente). Sono proposte 8 lingue. Per selezionare un'altra lingua, inserire il software (disponibile su www.tece.com.)

su una microSD e poi selezionare quella desiderata.

3 Menu comandi generali. Utilizzare questo menu per mettere tutti gli stessi apparecchi nella stessa modalità di funzionamento.

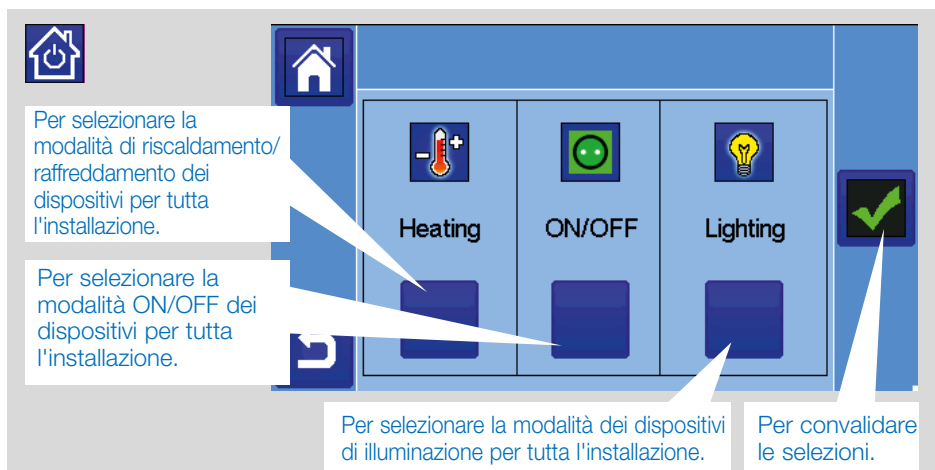

4 **Modalità riscaldamento/raffreddamento - menu di gestione.**

Vedere sezione "Controllo del riscaldamento e del raffreddamento"

5 **Menu impostazioni utente.**

In questo menu è possibile impostare:

- Ora, data (manuale, automatico).
- Fuso orario (UTC) se il dispositivo è in modalità di aggiornamento automatico dell'ora.
- Ora e data se l'apparecchio è in modalità di aggiornamento manuale dell'ora.
- Estate-inverno (manuale, automatico).
- Unità di temperatura (°C, °F).
- Colore di sfondo.
- Colore dei pulsanti.
- Retroilluminazione.
- Screen saver (Attivato, Disattivato).
- Schermata predefinita (Home, Orologio, Disabilitato)
- Pulisci schermo.
- Utente predefinito in fabbrica (interfaccia).

6 **Menu WIFI.**



Pulsante di lettura (aggiornamento).

La password di accesso a Internet consente di collegare l'unità centrale al proprio account Internet (vedere sotto) per il controllo remoto del sistema tramite Internet o Smart Phone.

n.b.: Al primo utilizzo o all'aggiornamento del software, attendere un po' di tempo fino a quando l'icona di stato verde risulta attiva.

7 **Menu vacanze.**

- Per impostare le date e l'orario di partenza/rientro.
- Utilizzare < o > per selezionare anno/mese/giorno, ora e minuti.
- Impostare e convalidare la modalità di funzionamento degli apparecchi in modalità vacanza. (Stesso menu, poi menu comandi generali).

8 --> **Menu installazione**

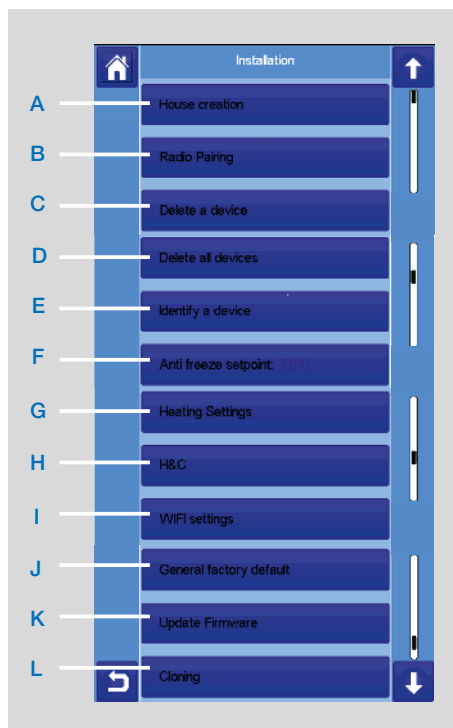

A **Creazione della casa.**

Vedere sezione creazione della casa.

B **Accoppiamento radio.**

Vedere la sezione accoppiamento radio.

C **Cancellare un dispositivo:**

Selezionare il tipo di apparecchio e poi l'apparecchio.

D **Cancellare tutti i dispositivi:**

Tutti i dispositivi installati sul sistema saranno cancellati (le stanze saranno mantenute).

I Identificare un dispositivo

Per identificare un dispositivo dell'installazione, andare al menu di installazione, quindi "Identifica un dispositivo"



Procedura:

-  per mettere in ascolto la Centrale
- sul ricevitore dell'apparecchio e attendere qualche secondo fino alla trasmissione del frame di comunicazione radio.

Nota: Il numero ID viene visualizzato sullo schermo, ripetere per essere sicuri di avere lo stesso ID.

- - → su  per modificare i parametri dell'apparecchio (nome, potenza...).

F Setpoint antigelo:

È possibile impostare il setpoint antigelo come riferimento per l'intera installazione.

G Impostazione riscaldamento:

È possibile fissare le limitazioni del setpoint (min/max) per zona e l'offset assegnato agli apparecchi che intervengono nella regolazione dei sensori di piano

H Impostazioni di riscaldamento/raffreddamento:

È possibile impostare l'installazione:

- in modalità riscaldamento,
- in modalità di raffreddamento o
- in modalità manuale.

Se si imposta il dispositivo in modalità manuale, nel menu principale appare l'icona .

I Impostazioni WIFI:

Per impostare le configurazioni WIFI (SSID/ Protected Access Key Type/Password). È possibile farlo manualmente o scansionare le reti attive.

La configurazione che richiede una registrazione su una pagina web non è supportata.

Stato WIFI:

- 0/2: Unità centrale non collegata al router wifi e al server
- 1/2: Unità centrale collegata al router Wifi (non al server)
- 2/2: Unità centrale collegata al router wifi e al server (è richiesto l'accoppiamento della centrale ad un account)

n.b.: La connessione a Internet è consigliata con router WiFi certificati(<http://www.wi-fi.org/certification>).

n.b.: Tempo di accoppiamento automatico al router WiFi con chiave WEP: 3-4 min, con chiave WPA2: 1 min.

n.b.: Per la scansione della rete, ripetere almeno due volte l'operazione se la rete WiFi desiderata non viene visualizzata. Se la rete WiFi desiderata non viene ancora visualizzata, inserire manualmente le impostazioni WiFi

J Default generale di fabbrica:

Per resettare il sistema con i valori di fabbrica; tuttavia la versione del software rimarrà la stessa.

K Aggiornare il firmware:

Per aggiornare il software, con la scheda microSD. Il sistema è qualificato per lavorare con scheda microSD inferiori o uguali a 16GB.

Attendere la fine della procedura di aggiornamento (l'icona Wifi deve essere disponibile per l'unità centrale Wifi) prima di rimuovere la microSD dall'unità centrale. Il SW e la procedura di aggiornamento dell'unità centrale

è disponibile su www.tece.com.

L Clonazione:

Il menu permette di trasferire una configurazione dalla centrale 1 alla centrale 2. Se si cambia la centrale, non è necessario riconfigurare il sistema.

Salvare il file `update.bin` sulla scheda microSD (Software speciale per la clonazione è disponibile su www.tece.com).

Inserire la scheda microSD (caricare con il software di clonazione) nella centrale 1 ed effettuare un aggiornamento del firmware. Inserire la stessa scheda microSD nella centrale 2 e lanciare la clonazione. Dopo la clonazione, è necessario riconfigurare il Wifi e la lingua.

3.2 Regolare le impostazioni utente/tempo



Lingua



Impostare l'ora e la data manualmente; per procedere in automatico è necessario impostare il fuso orario (UTC): in questo modo il dispositivo riceverà l'ora da internet (è necessaria una connessione WIFI).

Personalizzare le impostazioni dello schermo, ad es. il colore dello sfondo ecc.

Vedere "Menu impostazioni utente" nella sezione MENU PRINCIPALE (pagina 8) per ulteriori informazioni.

3.3 Configurare la casa



Creare tutte le stanze e rinominarle, ad es:

- camera 1 = cucina,
 - camera 2 = Lounge ecc,
- dove saranno collocati i vari dispositivi come i termostati.

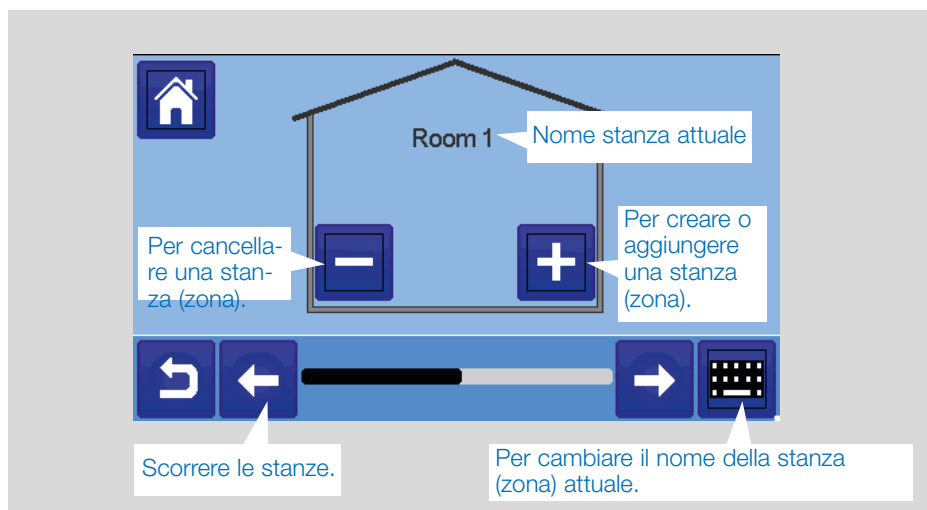

3.4 Accoppiare i dispositivi alla centrale

- Installare i dispositivi (vedere i relativi manuali)
- Creare la stanza se non esiste (vedere sezione 3)
- Andare a Accoppiamento radio



- Scegliere il tipo di dispositivo (riscaldamento, apparecchio On/Off ecc.)
- Scegliere la stanza
- Nota: Il master (termostato o SH-CD) deve essere il primo dispositivo accoppiato
- Mettere il dispositivo in modalità di accoppiamento (consultare il libretto del dispositivo)



- Seguire le istruzioni fornite dalla Centrale (verificare sul dispositivo che l'accoppiamento sia riuscito, fare riferimento al libretto del dispositivo)
- n.b.: Tempo di accoppiamento automatico in caso di perdita di comunicazione RF: 10s.
- n.b.: Accoppiamento del ripetitore: Selezionare qualsiasi tipo di dispositivo, qualsiasi stanza senza prendere in considerazione il messaggio di errore di accoppiamento sull'unità centrale alla fine della procedura. Il led deve risultare verde fisso sul ripetitore.

- Verificare il buon esito dell'installazione



Verrà emesso un avviso  nel menu iniziale per le comunicazioni di errori RF. Il flag di avviso deve apparire per un massimo di 10mn. Scomparebbe se non ci fossero problemi di comunicazione. In caso contrario, controllare i dispositivi che mostrano errori RF, provare a spostarli in un altro luogo e ripetere la procedura.

4. ASSEGNAZIONE DELL'IMPIANTO IDRAULICO

All'interno di un impianto può essere necessario controllare dispositivi come pompe, azionamenti di valvole o produttori di calore/freddo, non appena esiste una richiesta di riscaldamento o raffreddamento su almeno una zona.

Con TECE Smart Home è possibile commutare fino a 4 apparecchi di questo tipo tramite la funzione "circuito idraulico".

Ognuno di questi 4 possibili circuiti può essere controllato tramite un unico ricevitore radio.

PASSO 1: Definire quale dispositivo è assegnato ad un circuito idraulico

Con il progetto dell'impianto in uso, definire quali dispositivi si trovano sul "circuito 1". Quindi, utilizzando il controllore centrale, accoppiare e configurare tutti questi dispositivi sul circuito 1.

→  entrare in una zona (stanza) che appartiene al circuito 1,

→  e selezionare un dispositivo del circuito 1 (scatola di collegamento radio, ricevitore radio o testa termostatica del radiatore)

→  Ora siete entrati nel menu di configurazione del dispositivo. **Selezionare il menu "Impostazioni riscaldamento" e assicurarsi che sia selezionato "Riscaldamento idraulico"**

→ → →  Ora è possibile selezionare il circuito idraulico collegato a questo ricevitore (per es. circuito 1).



Ripetere la procedura per ogni dispositivo della stanza (zona) che si intende collegare al circuito idraulico. Altri dispositivi possono essere selezionati tramite i pulsanti [<<<] o [>>>] sopra al nome del dispositivo.

Ripetere la procedura per ogni stanza (zona) che si intende collegare al circuito idraulico 1. In caso di assegnazione di tutti i locali/dispositivi, ripetere la procedura per ulteriori circuiti idraulici.

PASSO 2: accoppiamento del circuito idraulico del radiorecettore con l'unità centrale

Per ogni circuito, è possibile collegare un ricevitore di circuito per azionare i dispositivi della pompa, l'azionamento della valvola o il generatore di calore/freddo del circuito. Questo può essere fatto ad esempio con SH-SM.





Selezionare "Circuito", quindi selezionare il numero del circuito, ad es. il circuito 1. Mettere il ricevitore radio in modalità di accoppiamento (SH-SM). → 

Ripetere la procedura per i circuiti idraulici supplementari.

Impianti di riscaldamento e raffreddamento

Se la vostra installazione include sia la funzione di riscaldamento sia quella di raffreddamento, è possibile passare da Calore a Raffreddamento manualmente o automaticamente:

- Se, nell'impianto in uso, esiste un SH-HCM impostato come "Master" (fare riferimento alle istruzioni del manuale dell'apparecchio) allora tutto è automatico e non sarà necessario fare nulla
- Per tutti gli altri casi, è necessario eseguire l'interruttore manualmente:

→  → →  e andare su "H&C". Lì avrete la scelta tra "Solo riscaldamento" "Solo raffreddamento" o "Reversibile manuale". Con quest'ultima opzione, si crea una scorciatoia nel menu principale dove è possibile cambiare facilmente la modalità Caldo/Freddo. 

Note:

- In modalità di raffreddamento, modalità ridotta e modalità antigelo sono inattive:

viene visualizzata l'icona 

invece di  o .

- Nel termostato, l'utente può configurare il parametro "Freddo" che permette alla zona di procedere al Raffreddamento oppure no. Se è impostato su "No", allora, se la modalità della zona è Raffreddamento, la zona non effettuerà il raffreddamento.

5. TIPI DI INSTALLAZIONE (RISCALDAMENTO/RAFFREDDAMENTO)

TIPO 1 In questa configurazione:

- Accoppiare prima il termostato (master) con la Centrale prima di accoppiare gli altri dispositivi (configurati come dispositivi di riscaldamento).
- Gli attuatori regolano la temperatura del termostato.

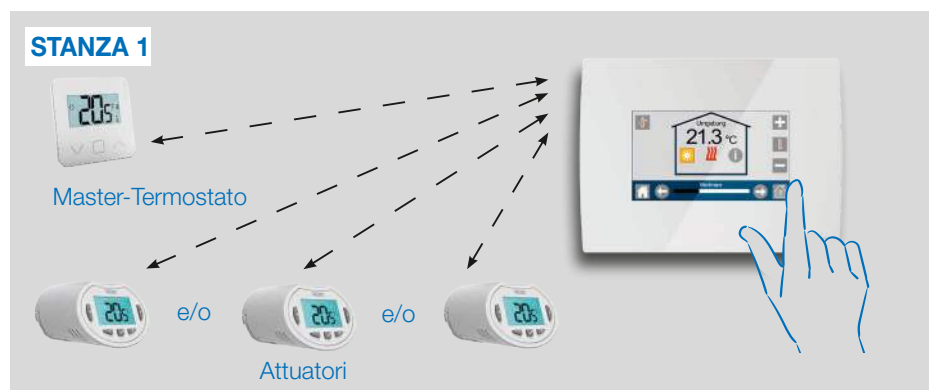

TIPO 2 In questa configurazione:

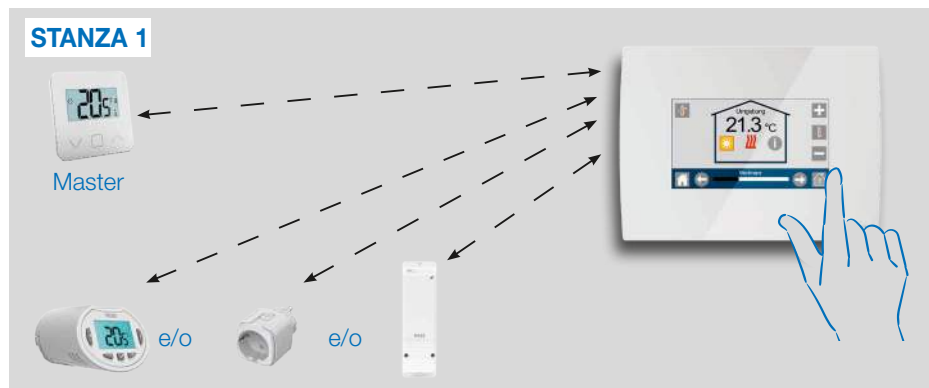

- Accoppiare prima il termostato (master - configurato come dispositivo di riscaldamento) con la Centrale prima di accoppiare gli altri dispositivi.
- Gli altri dispositivi regolano la temperatura del termostato.

Attenzione! In questo tipo di installazione, il termostato (MASTER) deve essere in modalità di regolazione Aria (non a pavimento o Air + Floor)

TIPO 3 In questa configurazione (nessun termostato):

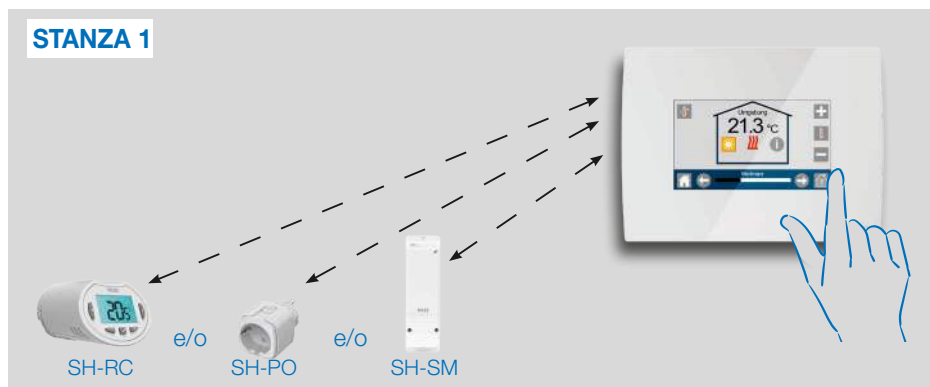

- SH-RC configurato come dispositivo di riscaldamento. SH-PO, SH-SM possono essere configurati come dispositivi di accensione/spengimento o di illuminazione.

TIPO 4 In questa configurazione:

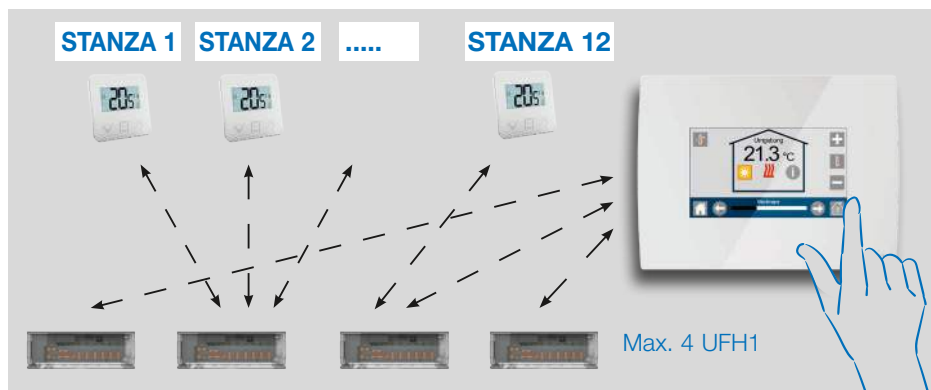

- Ogni termostato viene prima accoppiato con l'UFH1 appropriato e poi l'UFH1 (o gli UFH1) vengono accoppiati con la Centrale
- Durante l'accoppiamento, la Centrale crea automaticamente delle stanze in base al numero di termostati (stanze) degli UFH.

6. CONFIGURARE IL COLLEGAMENTO WIFI PER IL CONTROLLO REMOTO DELLE APPLICAZIONI MOBILI

PASSO 1 Collegare l'unità centrale alla rete WiFi:



- Scegliere le impostazioni WIFI
- Scegliere Cerca reti (cercare wifi)
- Scegliere il WiFi in uso dalla lista e inserire la normale password WiFi.
- Osservare il conto alla rovescia dell'unità da 120 a zero
- Assicurarsi che la centrale sia ora collegata alla rete WiFi con un indirizzo IP (lo stato WiFi deve corrispondere a 1/2)



Se, dopo diversi tentativi, la connessione non riesce, collegare manualmente l'unità centrale al WiFi (vedere impostazioni WiFi a pagina 9).

PASSO 2 Scaricare l'applicazione sul dispositivo in uso:

- Per PC: fare clic sul link dedicato disponibile sull'homepage del sito www.tece.com
- Per Smartphone: scaricare l'applicazione **TECE SMART COMFORT App** dall'App store o da Google Play.

PASSO 3 Creare un account

- Inserire i dati personali e selezionare la lingua.
- Selezionare "Convalida" (verrà inviata un'e-mail con un link).
- Accedere all'e-mail e fare clic sul link.
- Tornare all'account personale dell'App e attenersi alle istruzioni su schermo.
- Richiedere un codice di accoppiamento per collegare l'unità centrale in uso. Il codice di accoppiamento (valido per 24h) viene inviato alla casella di posta elettronica personale.

Nel menu di stato WiFi  dell'unità centrale, inserire il codice di accoppiamento (password di accesso a Internet).

L'unità centrale dovrebbe apparire dopo pochi minuti nell'applicazione o nella pagina web. Se necessario, fare clic sul pulsante di aggiornamento. **Lo stato WiFi deve corrispondere a 2/2.**



Attenzione! Possono essere necessarie poche ore per visualizzare tutti i locali e i dispositivi dell'applicazione. In questo modo è possibile azionare l'unità centrale da qualsiasi luogo.

TECE non è responsabile del corretto funzionamento dei dispositivi collegati e dei potenziali danni causati dal malfunzionamento o dall'uso improprio dei dispositivi e degli apparecchi collegati.

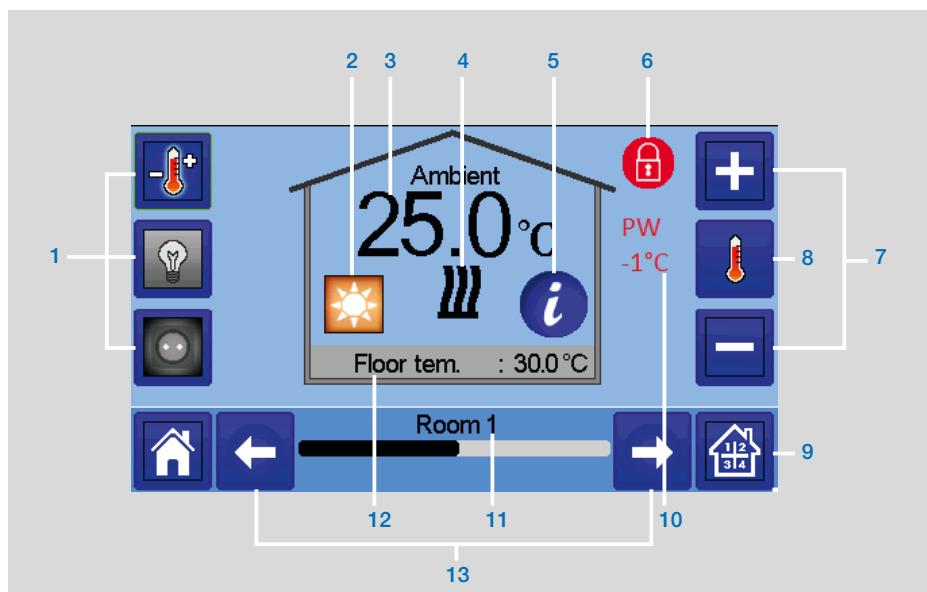

7. GESTIONE E PROGRAMMAZIONE DEI DISPOSITIVI DI RISCALDAMENTO/RAFFREDDAMENTO



→  nella schermata principale e dopo aver selezionato la stanza → 

- 1 Scelta del tipo di dispositivo (riscaldamento/raffreddamento, illuminazione, On/Off). Questi pulsanti vengono visualizzati solo se nella stanza è installato un tipo di apparecchio (a colori se attivo).
- 2 Modalità operativa attuale; premere su questa icona per accedere al menu dove è possibile cambiare la modalità operativa attuale.
- 3 Temperatura ambiente o temperatura di impostazione (setpoint) o umidità dopo una pressione su 8.

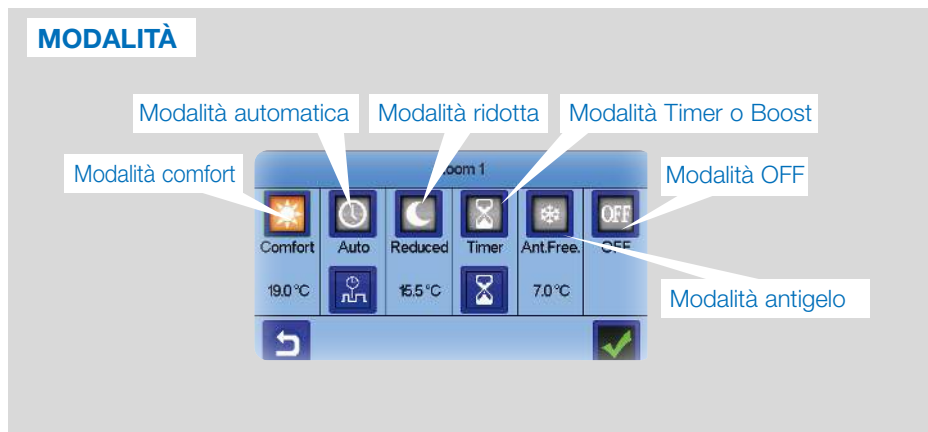

- 4 Indicatore di riscaldamento/raffreddamento (animato se richiesto).
- 5 Informazioni sui dispositivi di riscaldamento/raffreddamento installati nel locale
- 6 Visualizzato solo se lo schermo è bloccato.
- 7 Impostare il setpoint attuale (disattivato se lo schermo è bloccato).
- 8 Per visualizzare la temperatura ambiente o l'impostazione della temperatura o dell'umidità in 3.
- 9 Accesso rapido alla camera desiderata.
- 10 Stato del filo pilota.
- 11 Nome stanza attuale.
- 12 Temperatura del pavimento in caso di regolazione del pavimento.
- 13 Cambio di stanza.

→  per accedere a questo menu modalità:



→  **Modalità comfort:** Impostare la stanza in modalità comfort. Se rimane attiva, la temperatura di comfort sarà sempre seguita.

→  **Modalità ridotta:** Impostare la stanza in modalità ridotta. Se rimane attiva, la temperatura ridotta sarà sempre seguita.

→  **Modalità Timer o Boost:** Deroga temporanea. Impostare la durata del timer (giorni, ore, minuti) premendo sul pulsante , quindi convalidare e impostare la temperatura desiderata sulla schermata principale.

→  **Modalità antigelo:** Utilizzare questa modalità per mettere il locale in modalità antigelo (la temperatura è impostata nel menu Installazione)



→  **Modalità OFF:** Per spegnere il dispositivo (stanza in modalità off). Fare attenzione! In questa modalità, l'installazione può bloccarsi!

7.1 Programmazione dei dispositivi

→  **Modalità Auto:** In questa modalità, la temperatura ambiente seguirà il programma scelto. È possibile scegliere tra i programmi esistenti o crearne uno nuovo che è possibile modificare a piacimento.

→  per selezionare tra:

Utilizzare il pulsante Comfort  per selezionare gli intervalli orari durante i quali la temperatura di comfort sarà rispettata (intervallo marrone)

- e il pulsante Ridotta  per selezionare gli intervalli orari durante i quali la temperatura ridotta sarà rispettata (intervallo blu).
- Utilizzare le frecce  e  per posizionare il cursore sulle ore desiderate.

Convalidare il programma; i giorni convalidati vengono poi evidenziati in verde (su questo esempio: lunedì e martedì).

I giorni non programmati vengono visualizzati in rosso.

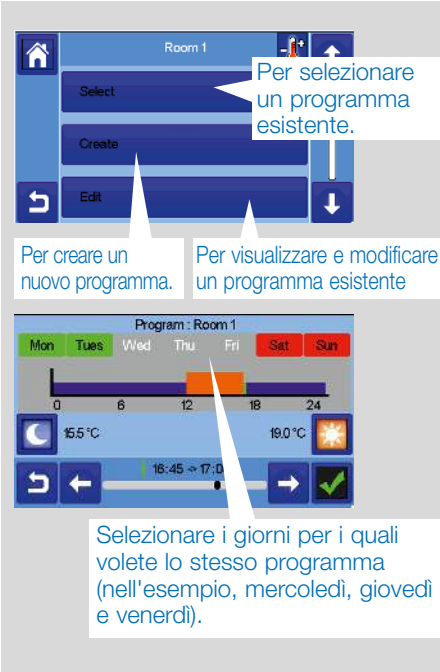

Per selezionare un programma esistente.

Per creare un nuovo programma.

Per visualizzare e modificare un programma esistente

Selezionare i giorni per i quali volete lo stesso programma (nell'esempio, mercoledì, giovedì e venerdì).

Information

- per visualizzare il programma corrente
- Programmi predefiniti:

P1: mattina, sera e fine settimana.

P2: mattina, mezzogiorno, sera e fine settimana.

P3: giorno e fine settimana.

P4: sera e fine settimana.

P5: mattina, sera (bagno).

7.2 Gestione dei dispositivi di illuminazione

→  nella schermata principale e → 

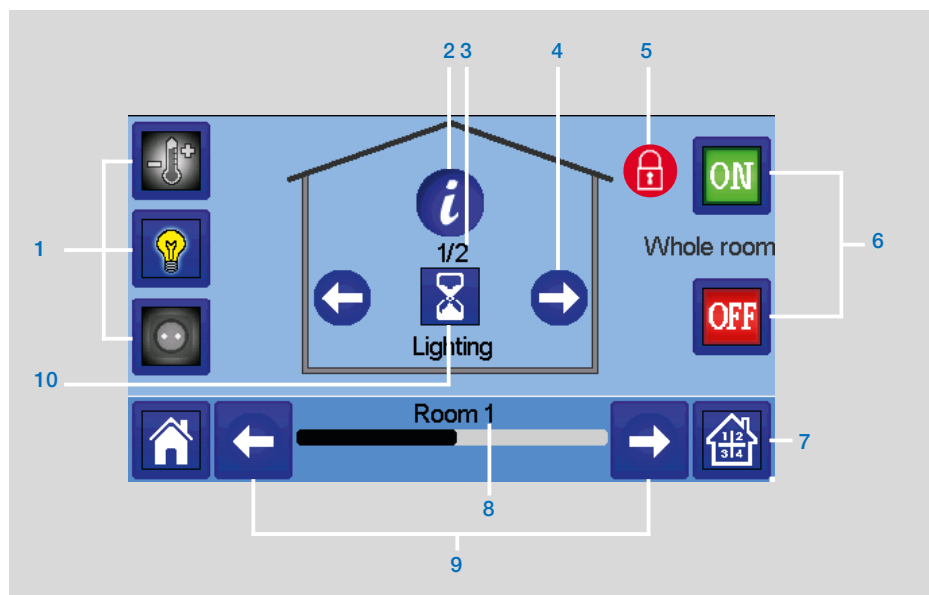

- 1 Scelta del tipo di dispositivo (riscaldamento/raffreddamento, illuminazione, On/Off). Questi pulsanti vengono visualizzati solo se nella stanza è installato un tipo di apparecchio (a colori se attivo).
- 2 Informazioni sui dispositivi di illuminazione installati nella stanza.
- 3 Indica sia il numero dell'apparecchio di illuminazione attuale sia il numero di apparecchi di illuminazione presenti nel locale.
- 4 Visualizzato solo se il numero di dispositivi è superiore a 1; utilizzato per selezionare i dispositivi nella stanza.
- 5 Visualizzato solo se lo schermo è bloccato.
- 6 Accesso rapido alla camera desiderata.
- 7 Gestione generale di tutta l'illuminazione della stanza.
- 8 Camera attuale.
- 9 Cambio di stanza.
- 10 Indica lo stato di illuminazione. Una pressione commuta lo stato di illuminazione.

Notare che la funzionalità di illuminazione non supporta i programmi. Se si desidera programmare i dispositivi di illuminazione, impostare i dispositivi come ON/OFF.

7.3 GESTIONE dei dispositivi on/off

→  nella schermata principale e su 

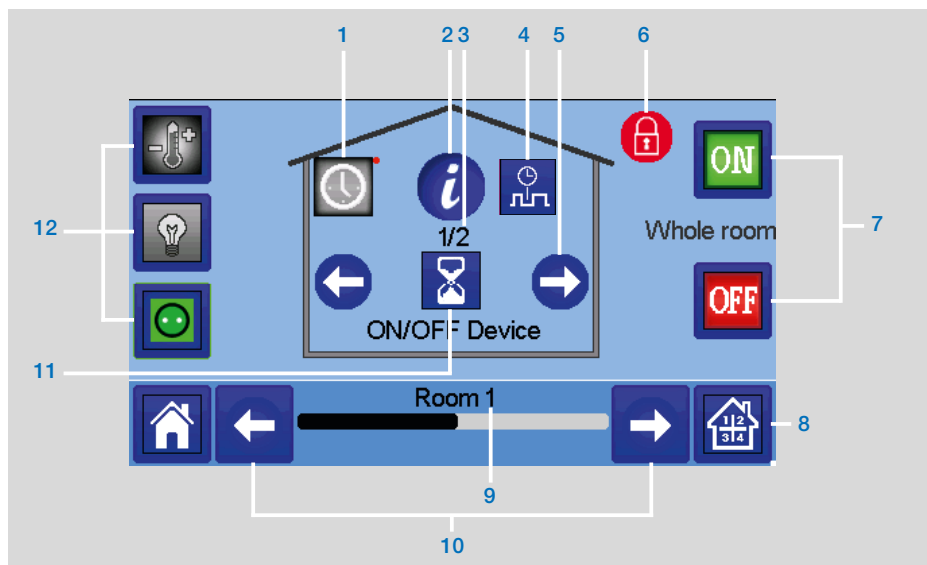

- 1 Premere a lungo per passare dalla modalità automatica alla modalità normale (a colori se attiva).
- 2 Informazioni sul dispositivo.
- 3 Indica sia il numero dell'apparecchio attuale che il numero di apparecchi presenti nella stanza.
- 4 Visualizzato solo se il dispositivo è in modalità Auto; premere per accedere e modificare il programma del dispositivo.
- 5 Visualizzato solo se il numero di dispositivi è superiore a 1; utilizzato per selezionare i dispositivi nella stanza.
- 6 Visualizzato solo se lo schermo è bloccato.
- 7 Gestione generale per tutti i dispositivi ON/OFF presenti nella stanza.
- 8 Accesso rapido alla camera desiderata.
- 9 Camera attuale.
- 10 Cambio di stanza.
- 11 Indica lo stato ON/OFF. Una pressione commuta lo stato dell'apparecchio.
- 12 Scelta del tipo di dispositivo (riscaldamento/raffreddamento, illuminazione, on/off). Questi pulsanti vengono visualizzati solo se nella stanza è installato un tipo di apparecchio (a colori, se attivo).

8. MANUTENZIONE

Pulizia dell'unità centrale

Rimuovere delicatamente la polvere presente sulla parte esterna della centrale con un panno morbido e privo di pelucchi. Se la centrale ha bisogno di una pulizia più approfondita:

- Inumidire leggermente con acqua un panno morbido e pulito.

• Domande frequenti, ricerca guasti e aggiornamenti software dell'unità centrale

Visitare il nostro sito web www.tece.com nella sezione "TECE Smart Home System"

- Strizzare l'acqua in eccesso dal panno.
- Pulire delicatamente il display e i lati della centrale, facendo attenzione che non si accumulino gocce d'acqua intorno al prodotto.

Importante: Non spruzzare la centrale direttamente con acqua, né utilizzare soluzioni detergenti o lucidanti, in quanto ciò potrebbe danneggiare la centrale.

9. CARATTERISTICHE TECNICHE

È un dispositivo di controllo elettronico

Temperatura di esercizio, collegato.	Da -30°C a +40°C
Temperatura di esercizio, batteria	Da 0°C a +40°C
Temperatura di spedizione e di stoccaggio	Da -30°C a +50°C
Protezione elettrica	IP30
Isolamento elettrico	Classe II
Precisione della temperatura	0,1°C (da termostato)
Impostazione dell'intervallo di temperatura	
• Comfort	Da 5°C a 30°C in passaggi da 0,5°C
• Ridotta	Da 5°C a 30°C in passaggi da 0,5°C
• Antigelo	Da 5°C a 10°C
Alimentazione	85-265V, 50-60 Hz
Radio Frequenza	868 MHz, <10mW, portata <40m interna, <100m spazio aperto
Versione software	Interfaccia utente: Visualizzato nel menu principale V.xx.xx Comunicazione Wifi: Visualizzato nel menu wifi xx.xx
Scheda SD	<=16GB (FAT)
WIFI	802.11b – 2.4GHz 802.11g – 2.4GHz
Dimensioni	Larghezza: 158 mm, Altezza: 116,50 mm, Pprofondità: 20,5 mm
Peso (unità centrale + alimentazione + supporto da tavolo)	0,635kg

10. Dichiarazione di conformità UE

Con la presente, TECE dichiara che l'apparecchiatura radio è conforme alla pertinente normativa comunitaria di armonizzazione:

Designazione	Descrizione	Link
Direttiva bassa tensione (LVD) 2014/35/EU	La direttiva in materia di bassa tensione (LVD) (2014/35/UE) garantisce che le apparecchiature elettriche entro determinati limiti di tensione forniscano un elevato livello di protezione ai cittadini europei e beneficino pienamente del mercato unico.	2014/35/UE
Compatibilità elettromagnetica (EMC) Direttiva 2014/30/EU	La direttiva in materia di compatibilità elettromagnetica (EMC) 2014/30/UE garantisce che le apparecchiature elettriche ed elettroniche non generino o non siano influenzate da disturbi elettromagnetici.	2014/30/UE
Apparecchiature radio Direttiva (RED) 2014/53/EU	La Direttiva in materia di apparecchiature radio 2014/53/UE (RED) stabilisce un quadro normativo per l'immissione sul mercato di apparecchiature radio.	2014/53/EU
Direttiva sulla restrizione dell'uso di determinate sostanze pericolose (RoHS) 2011/65/UE	Direttiva sulla restrizione dell'uso di determinate sostanze pericolose nelle apparecchiature elettriche ed elettroniche.	2011/65/UE
Rifiuti elettrici e apparecchiature elettroniche - Direttiva (RAEE)	La Direttiva RAEE (2012/19/UE) mira a ridurre la quantità di rifiuti di apparecchiature elettriche ed elettroniche che finiscono in discarica.	2012/19/UE
Commissione per la progettazione ecocompatibile Regolamento (EU) 2015/1188	Requisiti di progettazione ecocompatibile per i riscaldatori locali.	2015/1188
Direttiva 2001/95/CE sulla sicurezza generale dei prodotti	Assicurarsi che sul mercato siano venduti solo prodotti sicuri	2001/95/EC

11. DISPOSITIVI COMPATIBILI

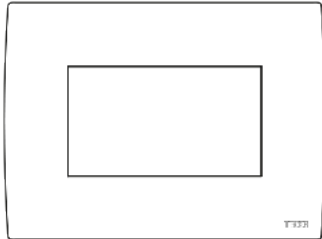
		Riscaldatore a pannello idraulico	Riscaldatore del quadro elettrico (P) Piano elettrico (F)	Riscaldamento(H)/ raffreddamento(C)	Regolazione idraulica del pavimento	Interruttore On/Off
SH-AT SH-DT HS-DTP SH-AT	Termostati senza fili	√	P F	HC	√	
SH-RC	Testa termostatica elettronica per radiatore idraulico	√		H		
SH-SM	Ricevitore a parete. Contatto libero 10A		P	HC	√	√
SH-PO	Spina EU per l'azionamento del riscaldatore elettrico o del dispositivo elettrico. Contatto in diretta 16A 230VAC		P	HC		√
SH-CD	Master 6 zone per riscaldamento e raffreddamento idraulico sotto pavimento			HC	√	
SH-HCM *	Gestione riscaldamento e raffreddamento sotto pavimento			HC	√	
RIPETITORE	Gamma di estensione RF					

*SH-CD è obbligatorio

Dispositivi / limitazioni massimi

- 50 dispositivi di riscaldamento/raffreddamento master (termostati) locali/zone e 50 dispositivi slave di riscaldamento/raffreddamento (ricevitori).
- 25 apparecchi ON/OFF con programma settimanale a passi di 15 min.
- 50 dispositivi di illuminazione (ON / OFF).
- Potrebbe essere necessario utilizzare un ripetitore RF TECE se si vuole estendere la portata RF.

Le descrizioni e le fotografie contenute in questa scheda tecnica di prodotto sono fornite a titolo puramente informativo e non sono vincolanti. TECE GmbH si riserva il diritto di apportare miglioramenti tecnici e di design ai propri prodotti senza preavviso". Garanzia: Tutte le vendite e i contratti di vendita sono espressamente condizionati dal consenso dell'acquirente ai termini e alle condizioni di TECE che si trovano sul suo sito web all'indirizzo www.tece.com. TECE si oppone a qualsiasi termine, diverso o aggiuntivo rispetto ai termini TECE, contenuto in qualsiasi comunicazione dell'acquirente in qualsiasi forma, a meno che non sia stato concordato per iscritto e firmato da un funzionario di TECE.

INHOUDSOPGAVE

Algemene informatie	114
1. Presentatie	115
2. Installatie.....	115
2.1 Installatievolgorde	
2.2 Uw centrale installeren	
2.2.1 Montage op een muur	
2.2.2 Montage op een tafel (met optionele mini USB-kabel – apart verkocht)	
2.3 Iconen hoofdscherm	
2.3.1 Algemene pictogrammen	
3. Instellingen.....	118
3.1 Hoofdmenu	
3.2 Tijd/gebruikersinstellingen aanpassen	
3.3 Uw woning configureren	
3.4 Uw apparaten aan de centrale koppelen	
4. Toekenning hydraulisch systeem	122
5. Installatietypes (verwarming/koeling).....	124
6. Wifi set-up Verbinding voor mobiele app afstandbediening...	126
7. Beheer en programmering verwarmings/koelingsapparaten .	127
7.1 Programmering van uw apparaten	
7.2 Beheer verlichtingsapparaten	
7.3 Beheer AAN/UIT apparaten	
8. Onderhoud.....	132
9. Technische eigenschappen.....	132
10. EU conformiteitsverklaring	133
11. Compatibele apparaten	134

ALGEMENE INFORMATIE

Veiligheidswaarschuwingen en besturingsinstructies

- Dit product moet bij voorkeur geïnstalleerd worden door een gekwalificeerde technicus. Op voorwaarde van naleving van de bovenstaande voorwaarden, aanvaardt de fabrikant de aansprakelijkheid voor de uitrusting volgens de wettelijke bepalingen. Alle instructies in deze Installatie en gebruikshandleiding moeten worden opgevolgd bij het gebruiken van de controller.
- In geval van defecten ten gevolge van verkeerde installatie, onjuist gebruik of slecht onderhoud vervalt de aansprakelijkheid van de fabrikant
- De aansprakelijkheid en de garantie- en vervaningsverplichting van de fabrikant vervallen in geval van pogingen tot reparatie.



Afvoeren en recycling informatie

De volledige tekst van de EU conformiteitsverklaring is te vinden op www.wattwelectronics.com

- 2012/19/EU (WEEE richtlijn): Producten met dit symbool mogen niet worden weggegooid bij het ongesorteerd huishoudelijk afval in de Europese Unie. Voor correcte recycling brengt u dit product terug naar uw plaatselijke leveranciers bij de aankoop van equivalente nieuwe uitrustingen of u brengt het naar een speciaal inzamelpunt. Voor meer informatie zie: www.recyclethis.info
- 2006/66/EC (batterij-richtlijn): Dit product bevat een batterij die niet mag worden weggegooid bij het ongesorteerde huishoudelijk afval in de Europese Unie. Zie de productdocumentatie voor specifieke informatie over de batterij. De batterij heeft een symbool dat letters bevat om aan te geven dat deze cadmium (Cd), lood (Pb) of kwik (Hg) bevat. Voor correcte recycling, brengt u de batterij terug naar de leverancier of een speciaal inzamelpunt. Voor meer informatie zie: www.recyclethis.info



1. PRESENTATIE

Bedankt voor uw keuze voor **TECE Smart Home**, een draadloos communicatiesysteem voor het beheer van verwarmings- en koelingsystemen. Hiermee kunt u meerdere zones (tot 50) van uw elektrische en hydraulische verwarmingssysteem beheren.

De centrale unit, hoofdkenmerken:

- Tactiel scherm
- Interface via internet (wifi)
- Kan op een muur gemonteerd worden met stroomvoorziening 85-265VAC (50-60) Hz
- Kan op een tafel gemonteerd worden met een meegeleverde haak en mini USB-kabel voor stroomvoorziening (0-5V) (apart verkocht)
- Back-up batterij voor installatie operatie van 1 uur maximaal
- RF-communicatie alleen met **TECE** apparaten (tot 40 m intern, kan uitgebreid worden met repeater)
- Kan tot 50 zones of kamers en 4 hoofdcircuits beheren met een speciale pomp of boiler voor elk daarvan
- Beheer van meerdere verwarmings/koelingsapparaten
- SD-kaart slot voor software update
- Intuïtieve menu's voor apparaatbeheer

Inhoud van de verpakking:

- centrale unit
- 230V inbouwmontage stroomvoorziening
- muur/tafel steun
- CE conformiteitsverklaring
- Installatie- en gebruikersgids

2. INSTALLATIE

2.1 Installatievolgorde

Houd u aan de onderstaande set-up volgorde:

STAP 1 Installeer uw centrale unit (zie 2.2 Installeren van uw centrale)

STAP 2 Creëer uw woning/ creëer uw ruimtes en geef ze een naam (zie 3.3 Uw woning configureren – pagina 10)

STAP 3 Koppel uw apparaten aan de centrale controller/ wijs ze aan de betreffende ruimtes toe (zie 3.4 Uw apparaten aan de centrale koppelen – pagina 11) **Laad de centrale unit minsten 1 uur op voordat u de reeds gemonteerde apparaten koppelt**

STAP 4 Personaliseer de gebruikersinstellingen van uw centrale unit (zie 3. Instellingen - pagina 7 tot 11)

STAP 5 Set-up van de wifi om uw systeem op afstand te beheren via smartphone/ tablet (zie 6. Set-up wifi beheer - pagina 15)

STAP 6 Programmeer uw apparaten zodat ze volgens een tijdschema werken (zie 7. Beheer verwarmings/koelingsapparaten - pagina 16)

2.2 Uw centrale unit installeren

2.2.1 Montage op een muur

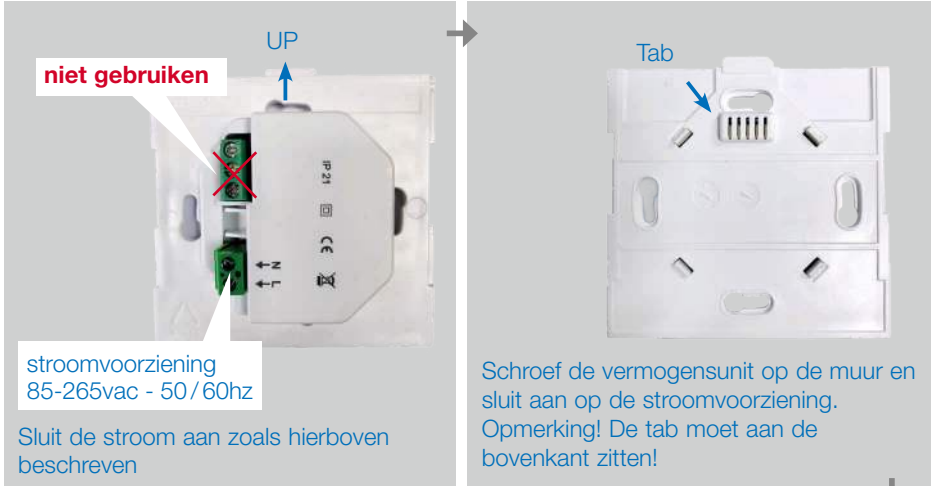

2.2.2 Montage op een tafel (met optionele mini USB-kabel – apart verkocht)

Sluit de centrale unit aan met de mini USB-kabel (5V, 1A) en monteer dan de steun erop en zet de schakelaar op AAN. De centrale unit is gebruiksklaar.



2.3 Beschrijving iconen hoofdscherm

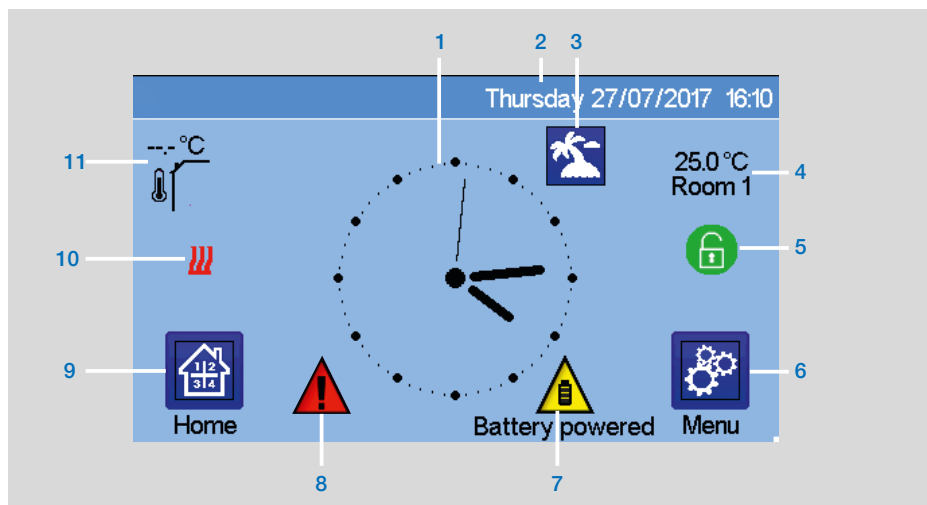

- 1 Weergave van de tijd of de omgevingstemperatuur van de ruimte of de zone. Maak uw keuzes door in het midden van het scherm te drukken
- 2 Datum
- 3 Status vakantiemodus.
- 4 Weergave van de omgevingstemperatuur in de gewenste ruimte.
- 5 Screen lock. Door lang te drukken kunt u wisselen tussen vergrendelen/ontgrendelen.
- 6 Hoofdmenu.
- 7 Het apparaat werkt op batterijen (! Alleen voor instellingen en koppelen).
- 8 Foutmelding – druk om naar RF, limieten, alarmen, batterij anomalieën te gaan.
- 9 Toegang ruimtes (als centrale vergrendeld is – instellingen kunnen niet veranderd worden).
- 10 Boilerstatus weergegeven in geval van koppeling aan de centrale.
- 11 Buitentemperatuursensor (sensorvoorziening buiten vereist)

2.3.1 Algemene pictogrammen en acties



3. INSTELLINGEN

3.1 Hoofdmenu

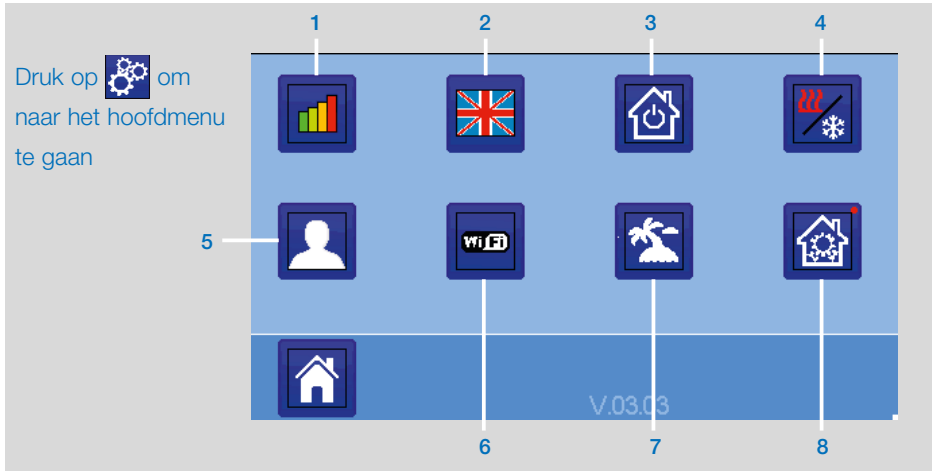



1 Statistieken energieverbruik menu.

2 Taal (de vlag van de huidige gekozen taal wordt weergegeven). 8 talen beschikbaar. Als u een andere taal wilt kiezen, moet u de software invoeren (beschikbaar op www.tece.com) op een

microSD-kaart en dan de gewenste taal kiezen.

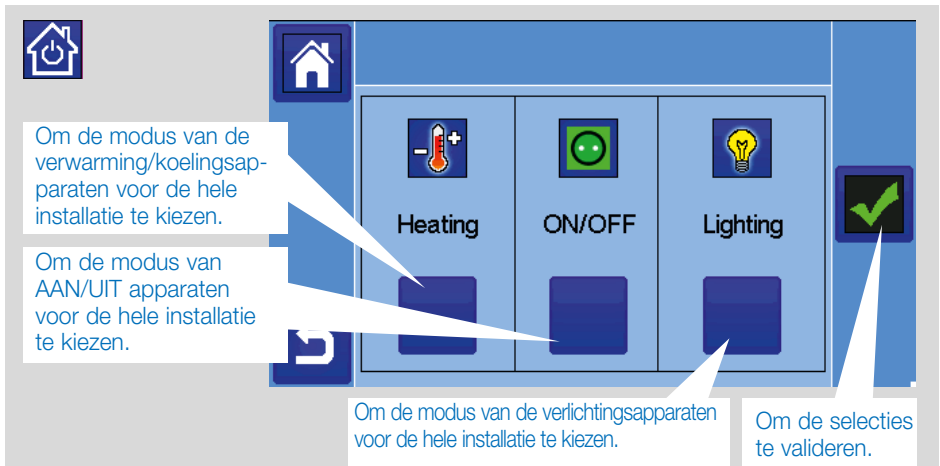
3 Algemeen bedieningsmenu. Gebruik dit menu om dezelfde apparaat types in dezelfde werkingsmodus te zetten.



- 4  **Verwarmings/koelingsmodus beheermenu.** Zie hoofdstuk “Beheer verwarming en koeling”

- 5  **Menu gebruikersinstellingen.**
In dit menu kunt u het volgende instellen:

- Tijd, datum (handmatig, automatisch).
- Tijdzone (UTC) als het apparaat in de automatische tijd update modus staat.
- Tijd en datum als het apparaat in de handmatige tijd update modus staat.
- Zomer-winter (handmatig, automatisch).
- Temperatuur unit (°C, °F).
- Achtergrondkleur.
- Kleur knoppen.
- Backlight.
- Screen saver (geactiveerd, gedeactiveerd).
- Default scherm (start, klok, gedeactiveerd)
- Scherm cleaner.
- Fabrieksinstellingen gebruiker (interface).

- 6  **Wifimenu.**



Het wachtwoord voor internettoegang maakt het mogelijk een link te maken naar uw centrale unit via uw internet account (zie boven) voor het op afstand bedienen van uw systeem via internet of smartphone.

NB: Bij het eerste gebruik of een software update, wacht u tot het groene statusicoon actief is.

- 7  **Vakantiemenu.**

- Om vertrek /retourdata en tijden in te stellen.
- Gebruik < of > om het jaar / de maand / de dag, het uur en de minuten in te stellen.
- Stel de werkingsmodus van het apparaat in vakantiemodus in en valideer. (Hetzelfde menu als het algemene bedieningsmenu).

- 8  -- --> **Installatiemenu**

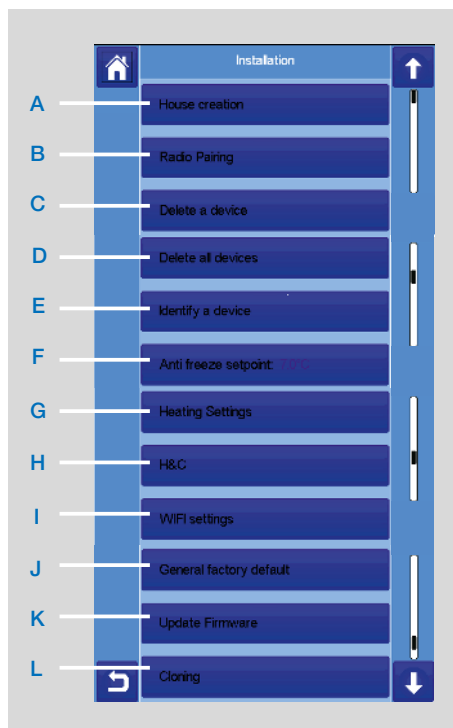

- A Een woning creëren.**

Zie het hoofdstuk over het creëren van een woning.

- B Radiokoppeling.**

Zie het hoofdstuk over radiokoppeling.

- C Een apparaat verwijderen:**

Kies een apparaat type en daarna het apparaat.

- D Alle apparaten verwijderen:**

Alle apparaten die op het systemen zijn gecreëerd, worden verwijderd (ruimtes blijven behouden).

E Een apparaat identificeren

Om een apparaat van de installatie te identificeren, [gaat u naar het Installatiemenu, “Een apparaat identificeren”](#)



Proces:

- Om de centrale te laten luisteren
- Op de ontvanger van het apparaat en wacht een paar seconden tot het radio communicatieframe is verzonden.

Opmerking: Id-nummer wordt weergegeven op het scherm, herhaal dit om er zeker van te zijn dat u hetzelfde id-nummer hebt.

- - → op voor het veranderen van apparaatinstellingen (naam, stroom ...).

F Antivorst instelpunt:

U kunt het antivorst instelpunt instellen als referentie voor de hele installatie.

G Instelling verwarming:

U kunt instelpuntbeperkingen (min/max) instellen per zone en de offset die is toegekend aan de apparaten in de vloersensor-regulering

H Instellingen verwarming/koeling:

U kunt de installatie instellen:

- in de verwarmingsmodus,
- in de koelingsmodus, of
- in de handmatige modus.

Als u het apparaat in de handmatige modus zet, verschijnt het icoon in het hoofdmenu.

I Wifi-instellingen:

Om de wifi-configuraties (SSID/Protected Access Key Type/wachtwoord) in te stellen. U kunt dit handmatig doen of de actieve netwerken scannen.

Configuratie waarvoor registratie op een webpagina is vereist, wordt niet ondersteund.

Wifi status:

- 0/2: Centrale unit is niet aangesloten op de wifi router en server
- 1/2: Centrale unit is aangesloten op de wifi router (niet op de server)
- 2/2: Centrale unit aangesloten op de wifi router en de server (koppelen van de centrale aan een account is vereist)

NB: De aansluiting op internet wordt aanbevolen met gecertificeerde wifi routers (<http://www.wi-fi.org/certification>).

NB: Automatische koppelingstijd met wifi router met WEP key: 3-4 min, met WPA2 key: 1 min.

NB: Voor de netwerkscan herhaalt u minstens twee keer de operatie als het gewenste wifinetwerk niet wordt weergegeven. Als het gewenste wifinetwerk nog steeds niet wordt weergegeven, voert u de wifi-instellingen handmatig in

J Algemene fabrieksdefault:

Om het systeem te resetten met de fabrieksinstellingen, maar met behoud van de software versie.

K Update firmware:

De software updaten met de microSD-kaart. Het systeem kan met microSD-kaart werken van minder of gelijk aan 16GB.

Wacht tot het eind van de update procedure (het wifi icoon moet beschikbaar zijn voor de wifi centrale unit) voordat u de microSD-kaart uit de centrale eenheid haalt. De SW en de procedure voor het updaten van de centrale unit zijn beschikbaar op www.tece.com.

L Cloning:

Het menu maakt het mogelijk een configuratie over te dragen van centrale 1 naar centrale 2. Als u de centrale verandert, hoeft u het systeem niet opnieuw te configureren.

Zet het update.bin bestand op de microSD-kaart (speciale software voor cloning beschikbaar op www.tece.com).

Doe de microSD-kaart (met de opgeladen cloning software) in centrale 1 en maak een update van de firmware. Doe dezelfde microSD-kaart in centrale 2 en start het clonen. Na het clonen, moet u de wifi en de taal opnieuw configureren.

3.2 Tijd/gebruikersinstellingen aanpassen



Taal



Stel de tijd en de datum handmatig in of stel in de automatische modus de tijdzone (UTC) zodat het apparaat de tijd van internet overneemt (wifi-verbinding vereist).

Personaliseer uw scherminstellingen, bijv. achtergrondkleur etc.

Zie “Menu gebruikersinstellingen” in HOOFDMENU (pagina 8) voor meer informatie.

3.3 Uw woning configureren



Creëer alle ruimtes en geef ze een nieuwe naam, bijv.:

- ruimte 1 = keuken,
 - ruimte 2 = lounge, etc,
- waar de apparatuur zoals thermostaten worden geplaatst.

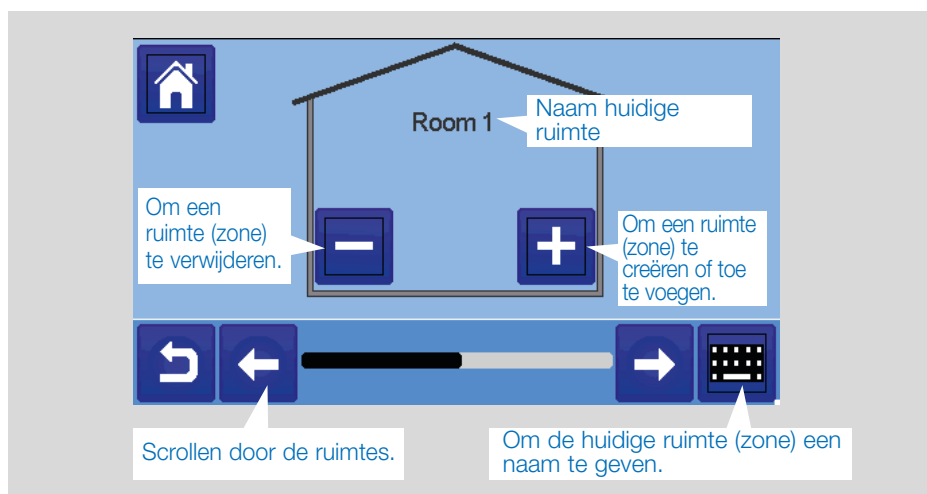

3.4 Uw apparaten aan de centrale koppelen

- Uw apparaten installeren (zie relevante handleiding van het apparaat)
- Creëer de ruimte als deze niet bestaat (zie hoofdstuk 3)
- Ga naar radiokoppeling



- Kies het apparaat type (verwarming, aan/uit voorziening, etc.)
- Kies de ruimte
- Opmerking: De master (thermostaat of SH-CD) moet als eerste aan het apparaat worden gekoppeld
- Zet het apparaat in de koppelmodus (zie de apparaatbrochure)



- Volg de instructies van de centrale (controleer op het apparaat of de koppeling geslaagd is, zie de apparaatbrochure)
- NB: automatische koppeltijd in geval van verlies RF-communicatie: 10s.
- NB: Koppelen van de repeater: Kies een type apparaat, een ruimte en negeer het bericht koppelen mislukt op de centrale unit aan het eind van de procedure. Het led lampje op de repeater moet groen branden.

- Controleer of installatie succesvol is



U krijgt een waarschuwing in het startmenu betreffende RF communicatiefouten. Het waarschuwingsbericht moet maximaal 10 min worden weergegeven. Daarna verdwijnt dit als er geen RF-communicatieproblemen zijn. Als dit niet het geval is, moet u de apparaten met RF-fouten controleren, proberen deze te verplaatsen en de procedure herhalen.

4. TOEKENNING HYDRAULISCH SYSTEEM

Het kan nodig zijn om in een installatie apparaten te controleren zoals pompen, klepaandrijvingen of verwarmings/koelproducteurs zodra er een verwarmings- of koelverzoek in minstens een zone is.

Met TECE Smart Home kunnen tot 4 van deze apparaten worden geschakeld via de “hydraulische circuit” functie.

Elk van deze 4 mogelijke circuits kan beheerd worden via een enkele radio-ontvanger.

STAP 1: Definieer welk apparaat aan een hydraulisch circuit wordt toegekend

Via het plan van uw installatie definieert u welke apparaten op “circuit 1” zitten. Vervolgens koppelt en configureert u via de centrale controller al deze apparaten op circuit 1.

→ , een zone betreden (ruimte) die tot circuit 1 behoort,

→ , en kies een apparaat op circuit 1 (radio verbindingsbox, radio-ontvanger of radiator thermostaatkop)

→ Nu bent u in het configuratiemenu van het apparaat. Kies het menu “Instellingen verwarming” en zorg dat “Hydraulische verwarming” geactiveerd is

→ → →  Nu kunt u het hydraulische circuit kiezen dat gekoppeld is aan de ontvanger (bijv. Circuit 1).



Herhaal de procedure voor elke apparaat in de ruimte (zone) dat u aan het hydraulische circuit wilt koppelen. Er kunnen meer apparaten worden gekozen met de knoppen [<<<] of [>>>] boven de naam van het apparaat.

Herhaal de procedure voor elke ruimte (zone) die u aan het hydraulische circuit 1 wilt koppelen. Als u alle ruimtes/apparaten hebt gekoppeld, herhaalt u de procedure voor eventuele andere hydraulische circuits.

STAP 2: Koppelen van de radio-ontvanger van het hydraulische circuit aan de centrale unit

Voor elk circuit kunt u een circuitontvanger linken om de pompapparatuur, klepaandrijving of verwarmings-/koelgenerator van het circuit aan te drijven. Dit kan gedaan worden voor bijvoorbeeld SH-SM.



Kies "Circuit", en vervolgens het nummer van het circuit, bijv. circuit 1. Zet de radio-ontvanger in de koppelmodus (SH-SM).



Herhaal de procedure voor aanvullende hydraulische circuits.

Verwarmings- en koelinstallaties

Als uw installatie zowel verwarmings- als koelfuncties heeft, kunt u zowel handmatig als automatisch overschakelen van verwarming naar koeling:

- Als u een SH-HCM hebt in uw installatie die als "Master" is ingesteld (zie instructies in de handleiding van het apparaat), is alles automatische en hoeft u niets te doen
- In alle andere gevallen moet u handmatig schakelen:

→ →  → → →  en ga naar "H&C". Daar hebt u de keuze tussen "Alleen verwarming", "Alleen koeling" of "Handmatig reversibel". Met deze laatste optie creëert u een shortcut in het hoofdmenu waarmee u gemakkelijk de Verwarming/Koeling modus kunt veranderen. 

Opmerkingen:

- In de koelingsmodus zijn de gereduceerde modus en de antivorstmodus inactief:

icoon  wordt weergegeven

In plaats van  of .

- In de thermostaat kan de gebruiker de parameter "koud" configureren waarmee de zone al dan niet gekoeld wordt. Als deze parameter op "Nee" staat en de modus van de zone is koeling, zal de zone niet koelen.

5. INSTALLATIETYPES (VERWARMING/KOELING)

TYPE 1 In deze configuratie:

- Koppel eerst de thermostaat (master) aan de centrale voordat u de andere apparaten koppelt (die geconfigureerd zijn als verwarmingsapparaten).
- De actuatoren reguleren op thermostaattemperatuur.

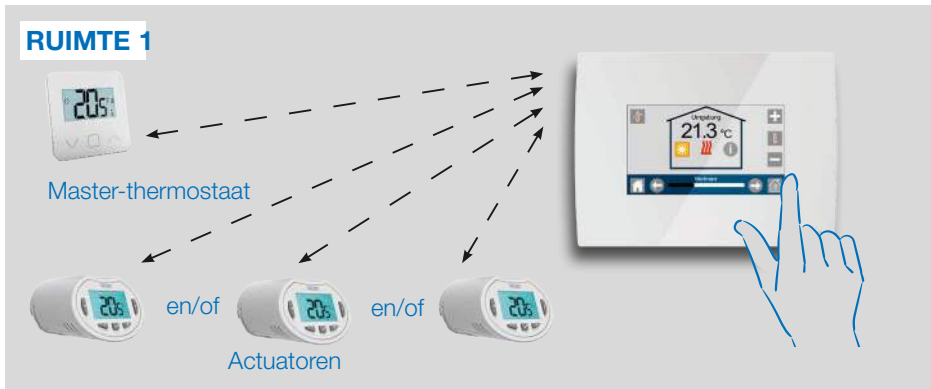

TYPE 2 In deze configuratie:

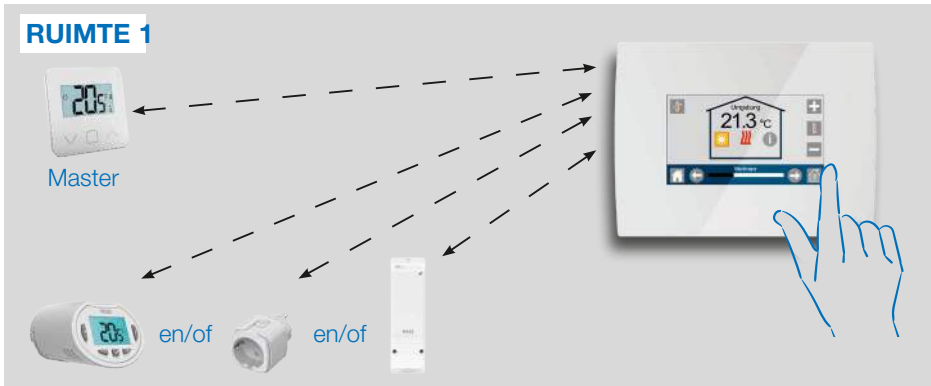

- Koppel eerst de thermostaat (master - geconfigureerd als verwarmingsapparaat) aan de centrale voordat u de andere apparaten koppelt.
- De andere apparaten reguleren op thermostaattemperatuur.

Waarschuwing! In dit installatietype, moet de thermostaat (MASTER) in de LUCHT reguleringsmodus staan (en niet vloer of lucht + vloer)

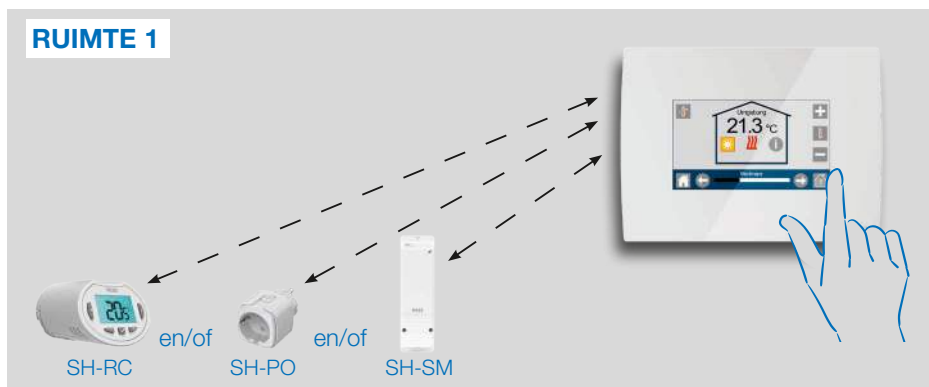
TYPE 3 In deze configuratie(geen thermostaat):

- SH-RC geconfigureerd als verwarmingsapparaat. SH-PO, SH-SM kunnen geconfigureerd worden als een Aan/Uit of verlichtingsapparaten.

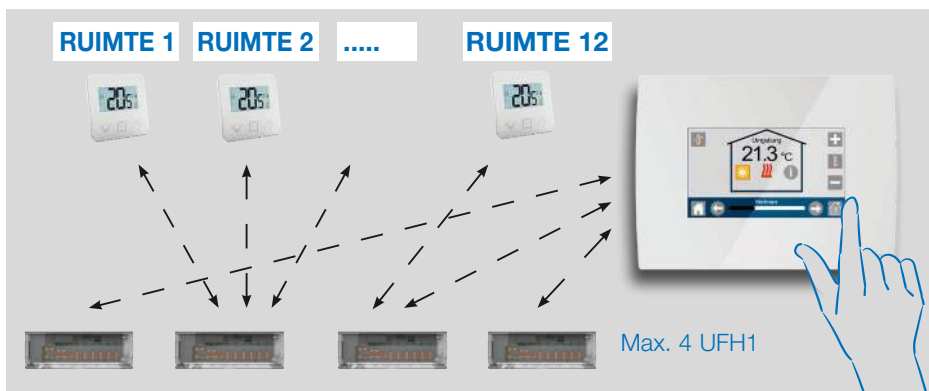
TYPE 4 In deze configuratie:

- Elke thermostaat wordt eerst gekoppeld aan de passende UFH1 en dan aan de UFH1(s) die aan de centrale is/zijn gekoppeld
- Tijdens de koppeling creëert de centrale automatisch ruimtes volgens het aantal thermostaten (ruimtes) of EFH(s).

6. WIFI SET-UP VERBINDING VOOR MOBIELE APP AFSTANDBEDIENING

STAP 1 Sluit de centrale unit aan op uw wifi netwerk:



- Kies Wifi-instellingen
- Kies Netwerken zoeken (zoekt naar uw wifi)
- Kies uw wifi in de lijst en voer uw normale wifi-wachtwoord in
- De unit begint nu af te tellen van 120 naar nul
- Zorg dat de centrale aan het wifi netwerk is gekoppeld met een IP-adres (wifi status moet 1/2 weergeven)



Als de verbinding na verschillende pogingen nog steeds niet is gemaakt, sluit u de centrale unit handmatig op de wifi aan (zie wifi instellingen pagina 9).

STAP 2 Download de app op uw apparaat:

- Voor PC: klik op de specifieke link op de homepage van www.tece.com
- Voor Smartphone: download **TECE SMART COMFORT App** applicatie van App store of Google Play.

STAP 3 Een account aanmaken

- Voer uw gegevens in en kies een taal.
- Kies “valideren” (u ontvangt een e-mail met een link).
- Open de e-mail en klik op de link.
- Ga terug naar uw App account en volg de instructies op het scherm.
- Verzoek om een koppelcode om uw centrale unit te linken. De koppelcode (24 uur geldig) wordt naar uw inbox gestuurd.

In het wifi statusmenu  van de centrale unit voert u de koppelcode in (internet toegangswachtwoord).

Uw centrale unit zou na een paar minuten moeten verschijnen in de applicatie of op de webpagina. Klik indien nodig op de refresh knop. **Wifi status moet 2/2 weergeven.**

Let op! Het kan een paar uur duren voordat alle ruimtes en apparaten worden weergegeven in de applicatie. Daarna kunt u uw centrale unit van ongeacht welke plek besturen.

TECE is niet aansprakelijk voor de correcte werking van aangesloten apparaten en de potentiële schade die veroorzaakt wordt door disfunctioneren of onjuist gebruik van de aangesloten apparaten en applicaties.



7. BEHEER EN PROGRAMMERING VERWARMINGS/ KOELINGSAPPARATEN

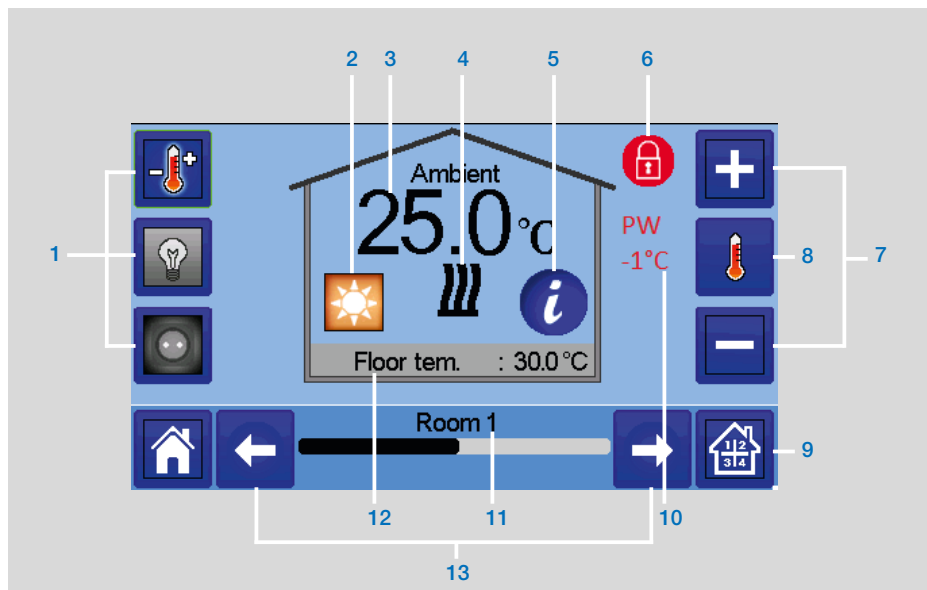

→  In het hoofdscherm en na selectie van de ruimte → 

- 1 Keuze type apparaat (verwarming/koeling, verlichting, aan/uit). Deze knoppen worden alleen weergegeven als een enkel type apparaat is geïnstalleerd in de ruimte (gekleurd indien actief).
- 2 Huidige modus, druk op dit icoon om naar het menu te gaan waar u de huidige werkingsmodus kunt veranderen.
- 3 Omgevingstemperatuur of temperatuurinstelling (instelpunt) of vochtigheid na een keer drukken op 8.
- 4 Verwarming/koeling indicator (geanimeerd indien verzoek).

- 5 Informatie over verwarming/koeling apparatuur die in de ruimte is geïnstalleerd
- 6 Alleen weergegeven als de ruimte is vergrendeld.
- 7 Stel het huidige instelpunt in (gedeactiveerd als het scherm is vergrendeld).
- 8 Voor weergave van de omgevingstemperatuur of temperatuurinstelling of vochtigheid in 3.
- 9 Snel toegang tot de gewenste ruimte.
- 10 Pilot bedragsstatus.
- 11 Naam huidige ruimte.
- 12 Vloertemperatuur indien vloerregulering.
- 13 Verandering ruimte.

→ Toegang tot dit modi menu:

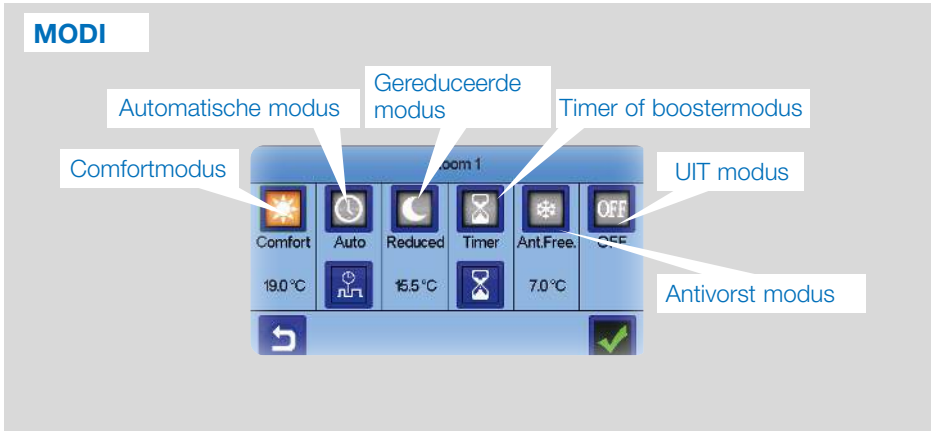

→ **Comfortmodus:** Stel de ruimte in op comfortmodus. Als dit actief blijft, wordt de comforttemperatuur steeds gevolgd.

→ **Gereduceerde modus:** Stel de ruimte in op gereduceerde modus. Als dit actief blijft, wordt de gereduceerde temperatuur steeds gevolgd.

→ **Timer of Boostmodus:** Tijdelijke afwijking. Stel de timerduur in (dagen, uren, minuten) door te drukken op de knop, en valideer, vervolgens telt u de gewenste temperatuur in op het hoofdscherm.

→ **Antivorst modus:** Gebruik deze modus om de ruimte in antivorst modus te zetten (de temperatuur wordt ingesteld in het Installatiemenu)

→ **UIT modus:** Om het apparaat UIT te schaken (ruimte uitgeschakeld). Pas op! In deze modus kan uw installatie bevriezen!

7.1 Programmering van uw apparaten

→  **Automodus:** In deze modus volgt de temperatuur in de ruimte het door u gekozen programma. U kunt kiezen uit de bestaande programma's of u kunt een nieuw programma creëren dat u naar wenst kunt aanpassen.

→  Om te kiezen tussen:





Voor het kiezen van een bestaand programma.

Voor het creëren van een nieuw programma.

Voor het bekijken en wijzigen van een bestaand programma.

Kies de dagen waarvoor u hetzelfde programma wilt (in het voorbeeld woensdag, donderdag en vrijdag).

Gebruik de Comfort knop  om het urenbereik te kiezen waarbinnen de comforttemperatuur gevolgd wordt (bruine gedeelte)

- En de gereduceerd knop  om het urenbereik te kiezen waarbinnen de gereduceerde temperatuur gevolgd moet worden (blauw gedeelte).
- Gebruik de pijlen  en  om de cursor op de gewenste tijden te zetten.

Valideer het programma; de gevalideerde dagen worden groen gehighlight (in dit voorbeeld: maandag en dinsdag).

De dagen die niet geprogrammeerd zijn worden rood weergegeven.

Information

- om het huidige programma te bekijken
- Default programma's:

P1: ochtend, avond & weekend.

P2: ochtend, middag, avond & weekend.

P3: dag & weekend.

P4: avond & weekend.

P5: ochtend, avond (badkamer).

7.2 Verlichtingsapparaten beheer

→  In het hoofdscherm en → 

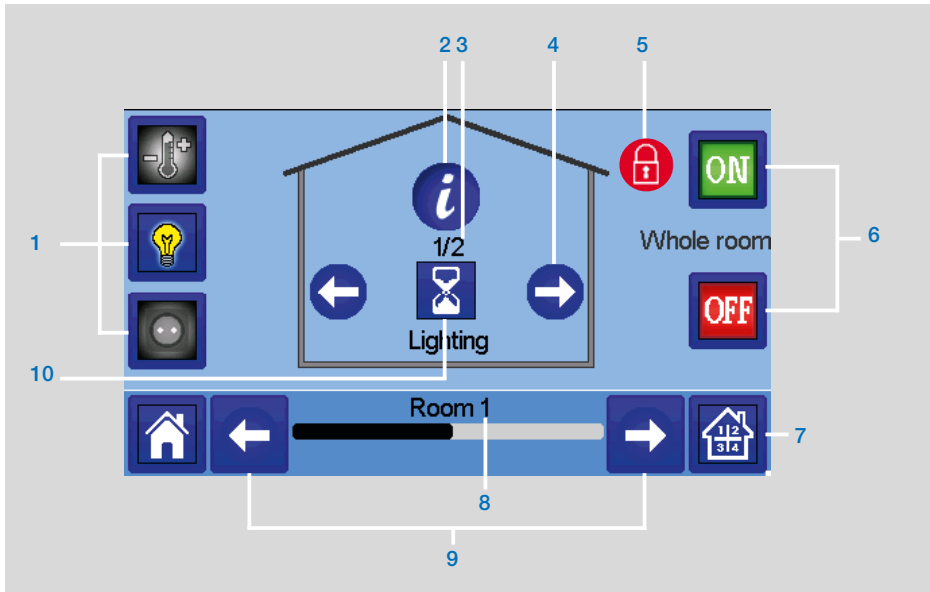

- 1 Keuze type apparaat (verwarming/koeling, verlichting, aan/uit). Deze knoppen worden alleen weergegeven als een enkel type apparaat is geïnstalleerd in de ruimte (gekleurd indien actief).
- 2 Informatie over verlichtingsapparaten die in de ruimte is geïnstalleerd.
- 3 Geeft zowel het huidige verlichtingsapparaatnummer/het aantal verlichtingsapparaten in de ruimte weer.
- 4 Alleen weergegeven als er meer dan 1 verlichtingsapparaat is; wordt gebruikt op de apparaten in de ruimte te kiezen.
- 5 Alleen weergegeven als de ruimte is vergrendeld.
- 6 Snel toegang tot de gewenste ruimte.
- 7 Algemeen beheer voor alle verlichtingsapparaten in de ruimte.
- 8 Huidige ruimte.
- 9 Verandering ruimte.
- 10 Geeft de verlichtingsstatus weer. Door hierop te drukken verandert de verlichtingsstatus.

We wijzen u erop dat de verlichtingsfunctie geen programma's ondersteunt. Als u de verlichtingsapparaten wilt programmeren, moet u de apparaten als AAN/UIT instellen.

7.3 AAN/UIT apparatuur beheer

→  in het hoofdscherm en 

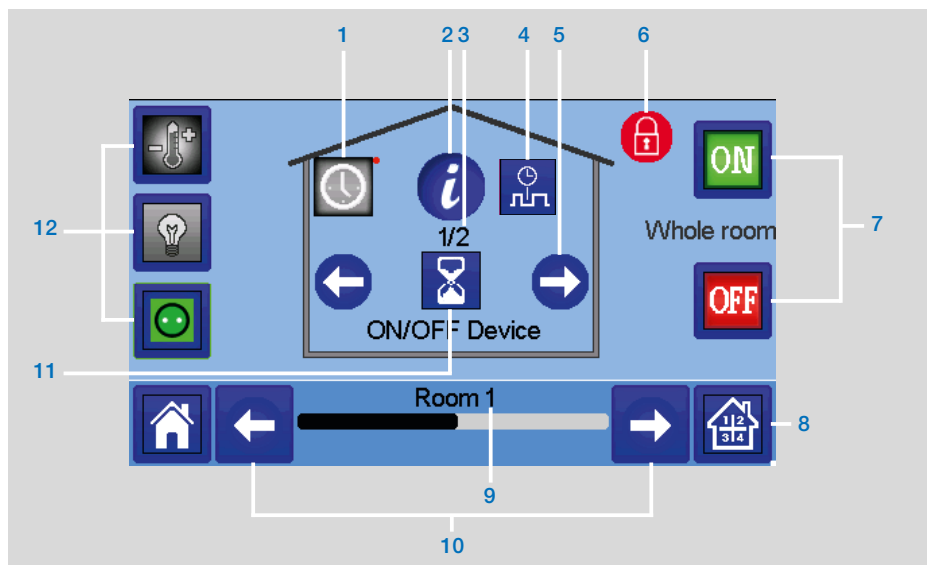

- 1 Lang drukken om te schakelen tussen automodus en normale modus (gekleurd indien actief).
- 2 Informatie over het apparaat.
- 3 Geeft het nummer van het apparaat/aantal apparaten in de ruimte aan.
- 4 Wordt alleen weergegeven als het apparaat in Automodus staat, druk voor toegang tot ene bewerken van het apparaatprogramma.
- 5 Alleen weergegeven als er meer dan 1 verlichtingsapparaat is; wordt gebruikt op de apparaten in de ruimte te kiezen.
- 6 Alleen weergegeven als de ruimte is vergrendeld.
- 7 Algemeen beheer voor alle AAN/UIT apparatuur in de ruimte.
- 8 Snel toegang tot de gewenste ruimte.
- 9 Huidige ruimte.
- 10 Verandering ruimte.
- 11 Geeft de AAN/UIT status weer. Met een druk op deze knop verandert de status van het apparaat.
- 12 Keuze type apparaat (verwarming/koeling, verlichting, aan/uit). Deze knoppen worden alleen weergegeven als een enkel type apparaat is geïnstalleerd in de ruimte (gekleurd indien actief).

8. ONDERHOUD

Reiniging van de centrale unit

Stof de buitenkant van de centrale unit voorzichtig af met een zachte, pluisvrije doek. Als de centrale grondiger gereinigd moet worden:

- Maak een zachte, schone doek licht vochtig met water.
- **Veelgestelde vragen, probleemoplossing en software updates van de centrale unit**

Kijk op onze website www.tece.com in de rubriek "TECE Smart Home System"

- Wring de doek uit om het te veel aan water te verwijderen.
- Veeg voorzichtig over het scherm en de zijkanten van de centrale, zorg dat er geen water rond het product achter blijft.

Belangrijk: Spray niet direct water op de centrale, gebruik geen reinigungsoplossingen of schuurmiddelen, dit kan de centrale beschadigen.

9. TECHNISCHE EIGENSCHAPPEN

Dit is een elektronisch apparaat

Werkings temperatuur, met bedrade aansluiting.	-30°C tot +40°C
Werkings temperatuur, batterij	0°C tot +40°C
Vervoer- en opslagtemperatuur	-30°C tot +50°C
Elektrische bescherming	IP30
Elektrische isolatie	Klasse II
Temperatuurprecisie	0,1°C (van thermostaat)
Instellen temperatuurbereik	
• Comfort	5°C tot 30°C in stappen van 0,5°C
• Gereduceerd	5°C tot 30°C in stappen van 0,5°C
• Antivorst	5°C tot 10°C
Stroomvoorziening	85-265V, 50-60 Hz
Radiofrequentie	868 MHz, <10mW, Bereik <40m intern, <100m open ruimte
Software versie	Gebruikersinterface: Weergave in hoofdmenu V.xx.xx Wifi communicatie: Weergave in wifimenu V.xx.xx
SD-kaart	<=16GB (FAT)
WIFI	802.11b – 2.4GHz 802.11g – 2.4GHz
Afmetingen	Breedte: 158 mm, Hoogte: 116,50 mm, Diepte: 20,5 mm
Gewicht (centrale unit + stroomvoorziening + tafelsteun)	0.635 kg

10. EU conformiteitsverklaring

TECE verklaart dat de radiouitrusting voldoet aan de relevante gemeenschapsharmoniseringswetgeving:

Benoeming	Beschrijving	Link
Laagspanningsrichtlijn 2014/35/EU	De laagspanningsrichtlijn (2014/35/EU) garandeert dat elektrische uitrustingen binnen bepaalde spanningsgrenzen een hoog beschermingsniveau bieden voor Europese inwoners waarbij geen afbreuk wordt gedaan aan de werking van de interne markt.	2014/35/UE
Elektromagnetische compatibiliteit (EMC) Richtlijn 2014/30/EU	De Elektromagnetische compatibiliteit (EMC) richtlijn 2014/30/EU garandeert dat de elektrische en elektrische uitrustingen geen elektromagnetische storingen veroorzaken of ondergaan.	2014/30/UE
Radio apparatuur Richtlijn (RED) 2014/53/EU	De Radio Apparatuur richtlijn 2014/53/EU (RED) stelt een regelgevend kader vast voor het aanbieden en gebruiken van radio apparatuur.	2014/53/ EU
Restriction of the use of certain hazardous substances Directive (RoHS) 2011/65/ EU	Richtlijn inzake de beperking van het gebruik van bepaalde gevaarlijke stoffen in elektrische en elektronische uitrustingen.	2011/65/ EU
Waste Electrical & Electronic Equipment Richtlijn (WEEE)	De WEEE richtlijn (2012/19/EU) is gericht op het beperken van de hoeveelheid elektrisch en elektronisch restafval.	2012/19/ EU
Ecodesign commissie Richtlijn (EU) 2015/1188	Ecodesign vereist voor plaatselijke verwarmingstoestellen.	2015/1188
Richtlijn 2001/95/EC inzake algemene productveiligheid	Gericht op verkopen van uitsluitend veilige producten op de markt	2001/95/EC

11. COMPATIBELE APPARATEN

		Hydraulische paneelverwarmer	Elektrische paneelverwarmer (P) Elektrische vloer (F)	Verwarming(H)/Koeling(C)	Hydraulische vloerregulering	Aan/uit schakelaar
SH-AT SH-DT HS-DTP SH-AT	Draadloze thermostaten	√	P F	HC	√	
SH-RC	Elektronische thermostatische kop voor hydraulische radiator	√		H		
SH-SM	Op de muur gemonteerde ontvanger. Vrij contact 10A		P	HC	√	√
SH-PO	EU stekker voor aandrijving elektrische verwarming of elektrisch apparaat. Live contact 16A 230VAC		P	HC		√
SH-CD	Master 6 zones voor hydraulica onder vloerverwarming en koeling			HC	√	
SH-HCM *	Verwarming en koeling onder vloerbeheer			HC	√	
REPEATER	RF extensiebereik					

* SH-CD is verplicht

Maximum apparaten / beperkingen

- 50 ruimtes/zones verwarming/koeling master apparaten (thermostaten) en 50 verwarming/koeling slave apparaten (ontvangers).
- 25 AAN/UIT apparaten met een wekelijks programma met 15 min stappen.
- 50 verlichtingsapparaten (AAN/UIT).
- Het kan zijn dat u een TECE RF repeater moet gebruiken als u het Rf-bereik uit wilt breiden.

De beschrijvingen en foto's in dit productspecificatieblad worden uitsluitend ter informatie verstrekt en zijn niet bindend. TECE GmbH behoudt zich het recht voor technische en ontwerpverbeteringen aan te brengen in haar producten zonder voorafgaande kennisgeving." Garantie: Alle verkoop en contracten voor verkoop zijn uitdrukkelijk onder voorbehoud van instemming van de koper met de algemene voorwaarden die te vinden zijn op de website www.tece.com. TECE wijst hiermee alle voorwaarden af die verschillen van of een aanvulling zijn op de TECE voorwaarden in enige vorm, tenzij een functionaris van TECE hiermee schriftelijk en ondertekend heeft ingestemd.

INNHold

Generell informasjon	136
1. Presentasjon	137
2. Installasjon	137
2.1 Installasjonssekvens	
2.2 Installere din sentral	
2.2.1 Veggmontering	
2.2.2 Bordinstallasjon (med valgfri mini-USB-kabel – selges separat)	
2.3 Hovedskjermikoner	
2.3.1 Generelle piktogrammer	
3. Innstillinger.....	140
3.1 Hovedmeny	
3.2 Justere klokkeslett / brukerinstillinger	
3.3 Konfigurere boligen	
3.4 Pare enhetene med sentralen	
4. Tilordning i hydraulisk system	144
5. Installasjonstyper (oppvarming/kjøling)	146
6. Opprette WiFi-kobling tilkobling for fjernkontroll med mobil app	148
7. Styring og programmering av oppvarmings-/kjøleenheter	149
7.1 Programmering av enhetene	
7.2 Styring av belysningsenhetene	
7.3 Styring av PÅ/AV-enhetene	
8. Vedlikehold.....	154
9. Tekniske karakteristikk.....	154
10. EU-samsvarserklæring.....	155
11. Kompatible enheter	156

GENERELL INFORMASJON

Sikkerhetsadvarsler og driftsinstruksjer

- Dette produktet bør helst installeres av en kvalifisert fagperson. Under forutsetning av at betingelsene ovenfor overholdes, tar produsenten ansvar for utstyret i henhold til lovens bestemmelser. Alle instruksjer i denne installasjons- og driftshåndboken må følges ved arbeid med kontrolleren.
- Feil installasjon, feil bruk eller feil vedlikehold fører til at produsentens ansvar opphører.
- Ethvert reparasjonsforsøk annullerer produsentens ansvar og forpliktelse til å garantere og skifte ut utstyret.



Informasjon om kassering og resirkulering

Hele teksten i EUs samsvarserklæring er tilgjengelig på følgende nettadresse: www.tece.com

- 2012/19/EU (WEEE-direktivet): Produkter som er merket med dette symbolet, kan ikke kasseres sammen med usortert kommunalt avfall i EU. For riktig resirkulering må du returnere dette produktet til din lokale forhandler etter å ha kjøpt det tilsvarende nye utstyret eller levere det inn på de angitte innsamlingsstedene. For ytterligere informasjon, se: www.recyclethis.info
- 2006/66/EF (batteridirektivet): Dette produktet inneholder et batteri som ikke kan kasseres sammen med usortert kommunalt avfall i EU. Se produktokumentasjonen for spesifikke opplysninger om batteriet. Batteriet er merket med dette symbolet som kan omfatte bokstavene som angir kadmium (Cd), bly (Pb) eller kvikksølv (Hg). For riktig resirkulering må du returnere batteriet til din forhandler eller til et angitt resirkuleringssted. For ytterligere informasjon, se: www.recyclethis.info

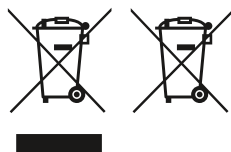

1. PRESENTASJON

Takk for at du valgte **TECE Smart Home**, et trådløst kommunikasjonssystem for kontroll av oppvarmings- og kjølesystemet. Det gjør det mulig å styre mange soner (opptil 50) i ditt system for elektrisk og hydraulisk oppvarming.

Sentralenheten, hovedkarakteristikker:

- Berøringsskjerm
- Grensesnitt via internett (WiFi)
- Veggmonterbar med strømforsyning 85-265 VAC (50-60) Hz
- Bordmonterbar med levert brakett og mini-USB-strømforsyning (0-5 V) (selges separat)
- Reservebatteri for en drift på maksimalt 1 time
- RF-kommunikasjon bare med **TECE**-enheter (opptil 40 m internt, kan utvides med repeater)
- Kan styre opptil 50 soner eller rom og 4 hovedtilførselskretser med egen pumpe eller kjele på hver
- Kontroll av mange oppvarmings-/kjøleenheter
- SD-kortspor for oppdatering av programvare
- Intuitive menyer for enhetsstyring

Pakkens innhold:

- sentralenhet
- 230V flush-montert strømforsyning
- vegg/bordstøtte
- EU-samsvarserklæring
- Installasjons- og brukerhåndbok

2. INSTALLASJON

2.1 Installasjonssekvens

Følg installasjonssekvensen nedenfor:

TRINN 1 Installer sentralenheten (se 2.2 Installere din sentral)

TRINN 2 Opprett boligen din / opprett og gi navn til rommene (se 3.3 Konfigurere boligen – side 10)

TRINN 3 Par enhetene med sentralkontrolleren / tildel dem til de riktige rommene (se 3.4 Pare enhetene med sentralen – side 11)

Lad sentralenheten i minst 1 time før du parer allerede monterte enheter

TRINN 4 Tilpass brukerinnstillingene for din sentralenhet (se 3. Innstillinger – side 7 til 11)

TRINN 5 Installer WiFi for ekstern kontroll av systemet via smarttelefon / nettbrett (se 6. Opprette WiFi-kontroll – side 15)

TRINN 6 Programmer dine enheter slik at de fungerer i henhold til en tidsplan (se 7. Styring av oppvarmings-/kjøleenheter side 16)

2.2 Installere din sentral

2.2.1 Veggmontering

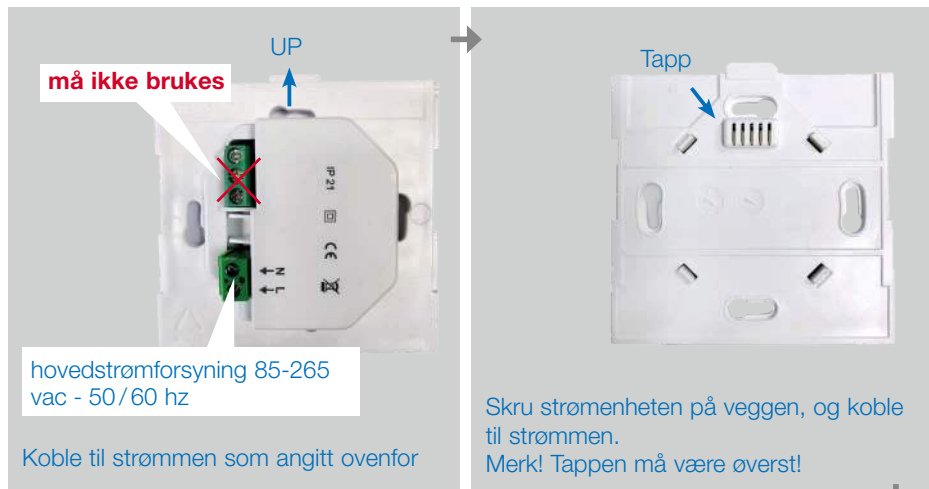

2.2.2 Bordinstallasjon (med valgfri mini-USB-kabel – selges separat)

Koble sentralenheten med mini-USB-kabelen (5V, 1A), monter så fotstøtten på den og sett bryteren i PÅ-posisjon. Sentralenheten er klar til bruk.



2.3 Beskrivelse av hovedskjermikonene

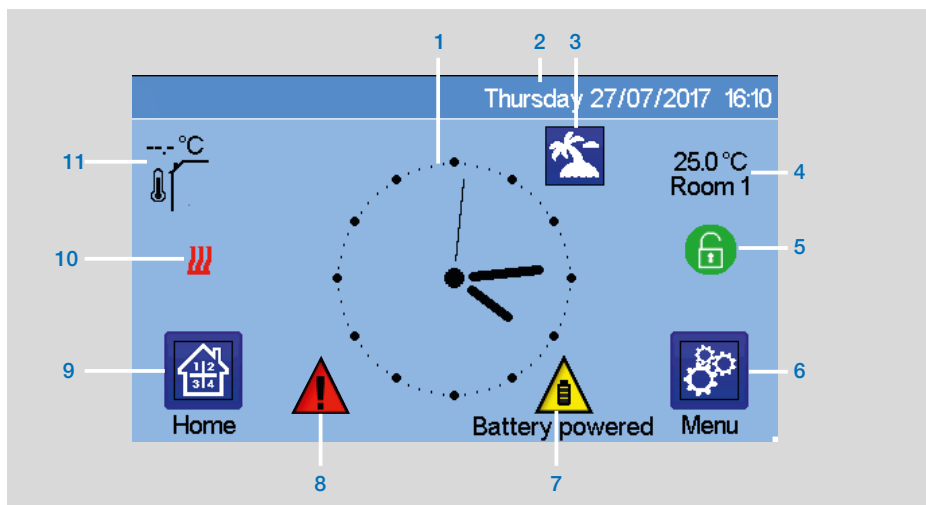

- 1 Vis tidspunktet eller omgivelses-T° til rommet eller sonen. Foreta ditt valg ved å trykke på den midtre delen av skjermen
- 2 Dato
- 3 Feriemodusstatus.
- 4 Vis omgivelsestemperaturen i angjeldende rom.
- 5 Skjermlås. Langt trykk veksler mellom låsing / opplåsing.
- 6 Hovedmeny.
- 7 Enheten går på batteri (! bare for innstillinger og paring).
- 8 Feilflagg – trykk for å få tilgang til RF, grenser, alarmer, batterifeil.
- 9 Romtilgang (hvis sentralen er låst – kan ikke endre innstillinger).
- 10 Kjelestatus vises hvis koblet til sentralen.
- 11 Utendørs sensortemperatur (forutsetter utendørs sensorenhet)

2.3.1 Generelle piktoگرامmer og handlinger

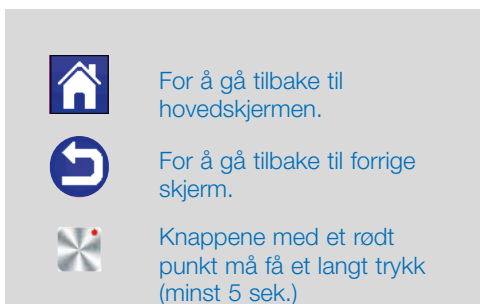

3. INNSTILLINGER

3.1 Hovedmeny

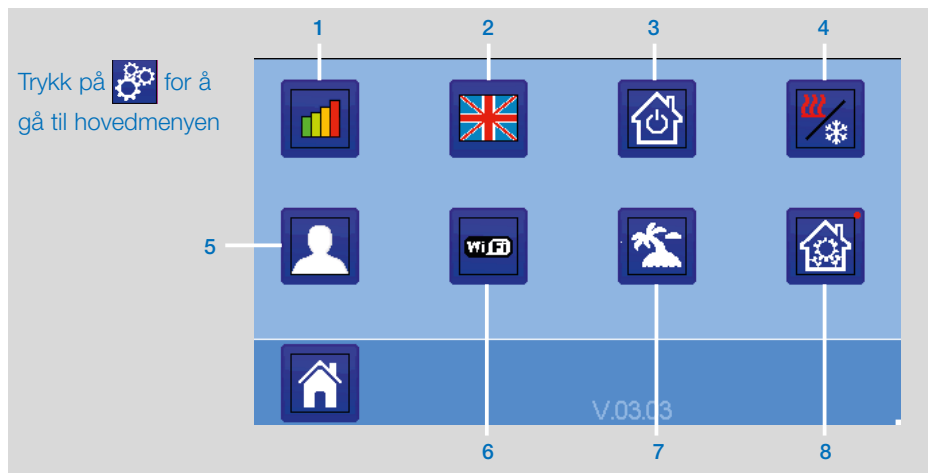

1 Meny for energiforbruksstatistikk.

2 Språk (det aktuelle språkets flagg vises). 8 språk foreslås. Hvis du vil velge et annet språk, må du sette inn programvaren (tilgjengelig på www.tece.com).

com) på en microSD, og så velge ditt.

3 Generell kommandomeny. Bruk denne menyen til å sette alle enhetene av samme type i samme driftsmodus.

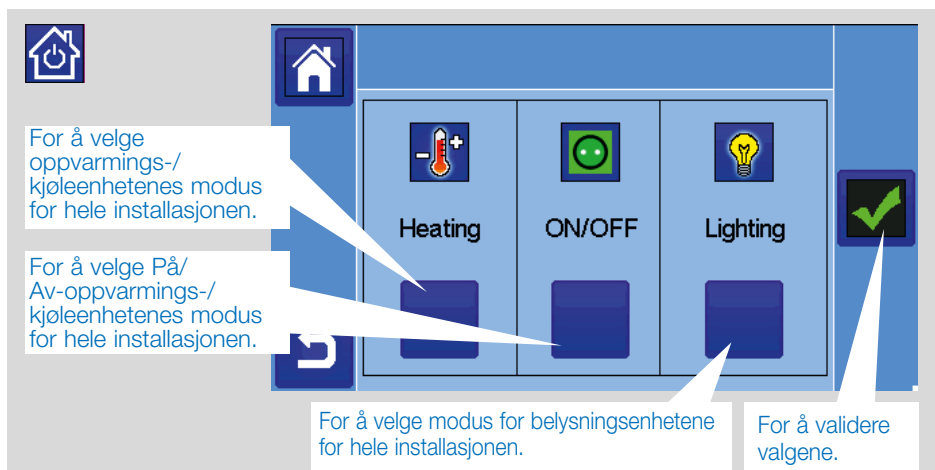

- 4**  **Meny for styring av oppvarmings-/kjølemodus.**
Se avsnittet "Oppvarmings- og kjølekontroll"

- 5**  **Menyen Brukerinnstillinger.**
I denne menyen kan du stille inn:

- Klokkeslett, dato (manuelt, automatisk)
- Tidssone (UTC) hvis enheten er i modusen for automatisk tidsoppdatering.
- Klokkeslett og dato hvis enheten er i modusen for manuell tidsoppdatering.
- Sommer-vinter (manuelt, automatisk)
- Temperaturenhet (°C, °F).
- Bakgrunnsfarge.
- Knappfarge.
- Bakgrunnsbelysning.
- Skjermsparer (aktivert, deaktivert).
- Standardskjerm (start, klokke, deaktivert)
- Skjermrensere.
- Fabrikstandardbruker (grensesnitt).

- 6**  **WiFi-meny.**



Leseknapp (oppdatering).

Passordet for Internett-adgang gjør det mulig å koble sentralenheten til din Internett-konto (se nedenfor) for ekstern kontroll av systemet via Internett eller smarttelefon.

OBS: Ved første gangs bruk eller programvareoppdatering, vent litt til det grønne statusikonet er aktivt.

- 7**  **Feriemeny,**

- Definerer dato og klokkeslett for avreise / retur.
- Bruk < eller > til å velge år / måned / dag, time og minutt.
- Definer og bekreft enhetenes driftsmodus i feriemodus. (Samme meny som den generelle kommandomenyen).

- 8**  -- --> **Installsjonsmeny**

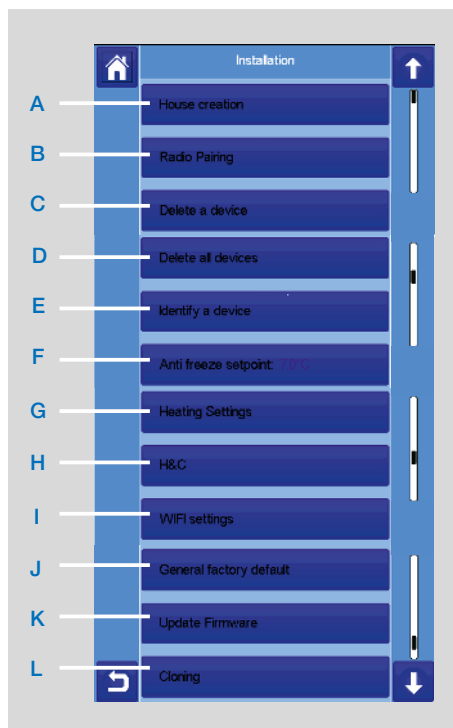

- A Opprettelse av bolig.**

Se avsnittet Opprettelse av bolig.

- B Radioparing.**

Se avsnittet radioparing.

- C Slette en enhet:**

Velg enhetstype, og deretter enheten.

- D Slett alle enheter:**

Alle enheter som er installert i systemet, vil bli slettet (rommene vil bli beholdt).

E Identifisere en enhet

For å identifisere en enhet i installasjonen, går du til installasjonsmenyen, og så til "Identifisere en enhet".

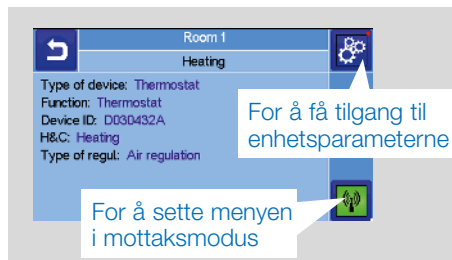

Prosedyre:

-  for å få sentralen til å lytte på enhetsmottakeren og vent noen sekunder til radiokommunikasjonsblokken er overført.

Merk: ID-nummeret vises på skjermen. Gjenta for å kontrollere at du har samme ID.

- - → på  for å endre enhetens parametre (navn, effekt ...).

F Settpunkt for frostvern:

Du kan definere settpunktet for frostvern som referanse for hele installasjonen.

G Oppvarmingsinnstilling:

Du kan feste settpunktgrensene (min./maks.) per sone og offset tilordnet til enhetene som fungerer med gulvsensorregulering

H Innstillinger for oppvarming/kjøling:

Du kan sette installasjonen:

- i oppvarmingsmodus,
- i kjølemodus eller
- i manuell modus.

Hvis du setter enheten i manuell modus, vises ikonet  på hovedmenyen.

I WiFi-innstillinger:

For å definere WiFi-konfigurasjoner (SSID/beskyttet adgangsnøkkeltyp/passord). Du kan gjøre dette manuelt eller skanne de aktive nettverkene.

Konfigurasjoner som forutsetter registrering på en nettside, støttes ikke.

WiFi-status:

- 0/2: Sentralenhet ikke koblet til WiFi-ruteren og serveren
- 1/2: Sentralenhet koblet til WiFi-ruteren (ikke til serveren)
- 2/2: Sentralenhet koblet til WiFi-ruteren og til serveren (sentralen må være paret med en konto)

OBS: Det anbefales å koble til Internett med sertifiserte WiFi-rutere (<http://www.wi-fi.org/certification>).

OBS: Automatisk paringstid til WiFi-ruter med WEP-kode: 3-4 min., med WPA2-kode: 1 min.

OBS: For nettverksskanning må du gjenta operasjonen minst to ganger hvis angjeldende WiFi-nettverk ikke vises. Hvis angjeldende WiFi-nettverk fortsatt ikke vises, taster du inn WiFi-innstillingene manuelt.

J Generell fabrikkstandard:

For å tilbakestille systemet med fabrikkverdier, men programversjonen forblir den samme.

K Oppdater fastvare:

For å oppdatere programvaren med microSD-kortet. Systemet er kvalifisert til å fungere med microSD-kort med opptil 16 GB.

Vennligst vent til oppdateringsprosedyren er over (WiFi-ikonet skal være tilgjengelig for WiFi-sentralenheten) før du fjerner microSD-kortet fra sentralenheten. Programvaren og prosedyren for oppdatering av sentralenheten er tilgjengelig på www.tece.com.

L Kloning:

Menyen gjør det mulig å overføre en konfigurasjon fra sentral 1 til sentral 2. Hvis du bytter sentral, trenger du ikke omkonfigurere systemet.

Legg filen update.bin på microSD-kortt (spesialprogramvare for kloning tilgjengelig på www.tece.com).

Sett inn microSD-kortet (last det inn med kloningsprogramvaren) i sentral 1, og kjøør en oppdatering av fastvaren. Sett inn samme microSD-kort i sentral 2, og start kloningen. Etter kloningen må du omkonfigurere WiFi-koblingen og språket.

3.2 Justere klokkeslett / brukerinnstillinger



Språk



Definer tidspunktet og datoen manuelt eller automatisk modus. I automatisk modus må du må angi tidssonen (UTC) og enheten får klokkeslettet fra internett (WiFi-kobling er påkrevd).

Tilpass dine skjerminnstillinger, f.eks. bakgrunnsfarge osv.

Se "Menyen Brukerinnstillinger" i avsnittet HOVEDMENY (side 8) for ytterligere informasjon.

3.3 Konfigurere boligen



Opprett alle rom og gi dem egne navn, f.eks.:

- rom 1 = kjøkken,
 - rom 2 = entré osv.,
- der de forskjellige enhetene som termostater vil bli plassert.

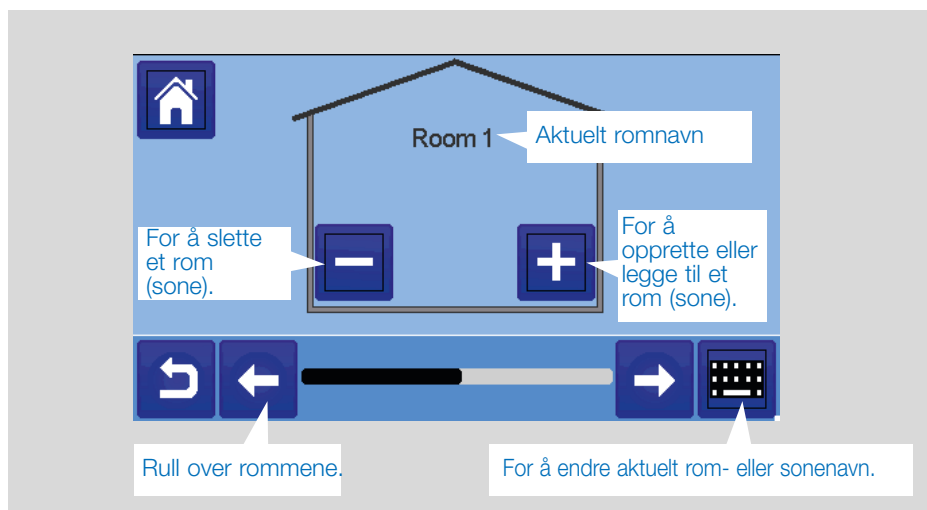

3.4 Pare enhetene med sentralen

- Installer enhetene (se enhetenes bruksanvisninger)
- Opprett rommet hvis det ikke finnes (se avsnitt 3)
- Gå til radioparing



- Velg enhetstype (oppvarming, På/Av-enhet osv.)
- Velg rom
- Merk: "Master"-en (termostat eller SH-CD) må være den enheten som pares først
- Sett enheten i pare-modus (se enhetens bruksanvisning)



- Følg instruksene fra sentralen (sjekk på enheten at paringen fungerer, se enhetens bruksanvisning).
- OBS: Automatisk paretid ved tap av RF-kommunikasjon: 10 sek.
- OBS: Paring av repeateren: Velg en enhetstype og et rom og ta ikke hensyn til feilmeldingen om paring som vises på sentralenheten ved slutten av prosedyren. Lampen lyser vedvarende grønt på repeateren.

- Sjekk at installasjonen fungerte.



Det vises en advarsel om RF-feilkommunikasjoner på startmenyen. Advarselsflagget vises i maksimalt 10 min. Det forsvinner deretter hvis det ikke forekommer kommunikasjonsproblemer. Hvis ikke, kontroller enhetene som viser RF-feil, flytt dem til et annet sted og gjenta prosedyren.

4. TILORDNING I HYDRAULISK SYSTEM

Det kan innen en installasjon bli nødvendig å kontrollere enheter som f.eks. pumper, ventilmotorer eller varme-/kjølegeneratorene så snart det forekommer en forespørsel om oppvarming eller kjøling på minst én sone.

Med TECE SMart Home kan opptil 4 slike enheter svitsjes via funksjonen "hydraulisk krets".

Hver av disse 4 mulige kretsene kan kontrolleres via en enkelt radiomottaker.

TRINN 1: Definer hvilken enhet som er tilordnet til en hydraulisk krets

Med planen av din installasjon, definer hvilke enheter som er på "krets 1". Deretter, ved hjelp av sentralkontrolleren, må du pare og konfigurere alle disse enhetene på krets 1.

→ gå inn i en sone (rom) som hører til krets 1,

→ , og velg en enhet i krets 1 (radiotilkoblingsboks, radiomottaker eller termostatisk hode for radiator)

→ Nå har du tastet inn enhetens konfigurasjonsmeny. Velg menyen "Oppvarmingsinnstillinger", og kontroller at "Hydraulisk oppvarming" er valgt

→ → →  Du kan nå velge den hydrauliske kretsen som er koblet til denne mottakeren (f.eks. krets 1).



Gjenta prosedyren for hver enhet i rommet (sonen) du vil koble til den hydrauliske kretsen. Andre enheter kan velges med knappene [<<<] eller [>>>] over enhetsnavnet.

Gjenta prosedyren for hvert rom (sone) du vil koble til den hydrauliske kretsen 1. Hvis du har tilordnet alle rom / enheter, gjentar du prosedyren for eventuelle andre hydrauliske kretser.

TRINN 2: paring av radiomottakerens hydrauliske krets med sentralenheten

For hver krets kan du koble en kretsmottaker for å drive pumpeenhetene, ventilmotoren eller varme/kuldegeneratoren i kretsen. Dette kan f.eks. gjøres av SH-SM.





Velg "Krets", og velg så kretsnummeret, f.eks. krets 1. Sett radiomottakeren i paremodus (SH-SM). → 

Gjenta prosedyren for andre hydrauliske kretser.

Varme- og kjøleinstallasjoner

Hvis installasjonen omfatter både oppvarmings- og kjølefunksjoner, kan du veksle fra varme til kulde manuelt eller automatisk:

- Hvis du har konfigurert en SH-HCM som "master" i din installasjon (se enhetens veiledning), er alt automatisk, og du trenger ikke å gjøre noe.
- I alle andre tilfeller må du veksle manuelt:

→  → →  og gå til "H&C" (varme og kulde). Der vil du ha valget mellom "Bare oppvarming", "Bare kjøling" eller "Manuelt reversibelt". Med dette siste alternativet lager du en snarvei i hovedmenyen der du lett kan endre varme/kjøle-modus. 

Merk:

- I kjølemodus er redusert modus og frostvernmodus inaktive:

ikonet  vises

i stedet for  eller .

- I termostaten kan brukeren konfigurere parameteren "Kald" som gjør det mulig for sonen å utføre kjøling eller ikke. Hvis den er satt på "Nei", vil ikke sonen utføre kjøling hvis sonens modus er kjøling.

5. INSTALLASJONSTYPER (OPPVARMING / KJØLING)

TYPE 1 I denne konfigurasjonen:

- Par først termostaten (master-en) med sentralen før du parer de andre enhetene (konfigurert som varmeenheter).
- Aktuatorene reguleres etter termostattemperaturen.

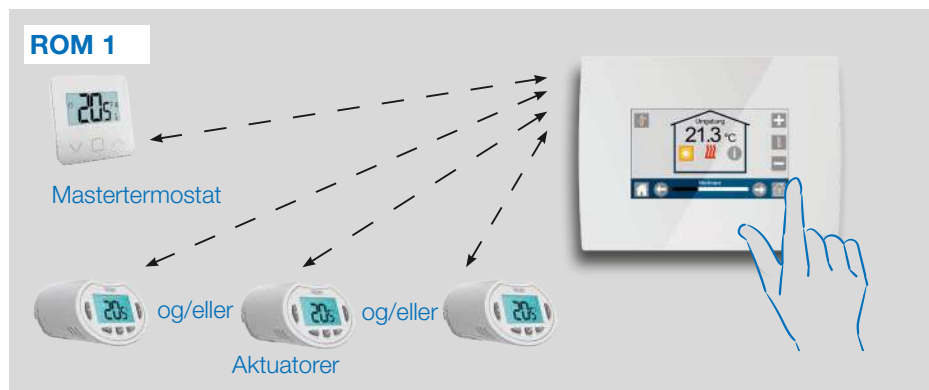

TYPE 2 I denne konfigurasjonen:

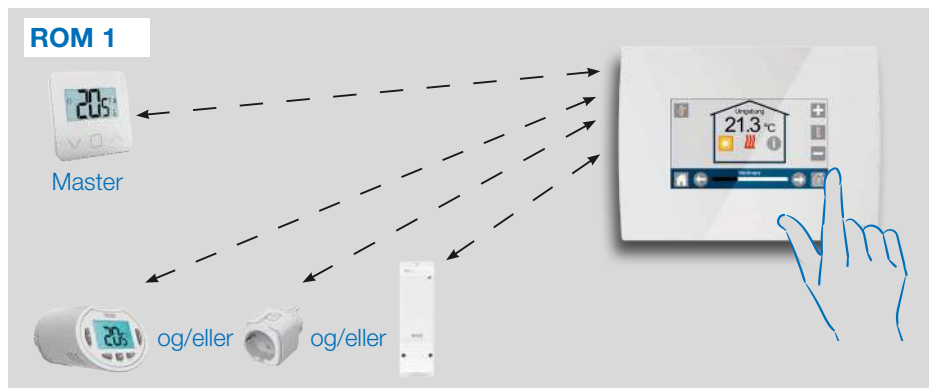

- Par først termostaten (master-en - konfigurert som en oppvarmingsenhet) med sentralen før du parer de andre enhetene.
- De andre enhetene reguleres etter termostattemperaturen.

Advarsel! I denne installasjonstypen må termostaten (MASTER) være i reguleringsluftmodus (ikke gulv eller luft + gulv).

TYPE 3 I denne konfigurasjonen (ingen termostat):

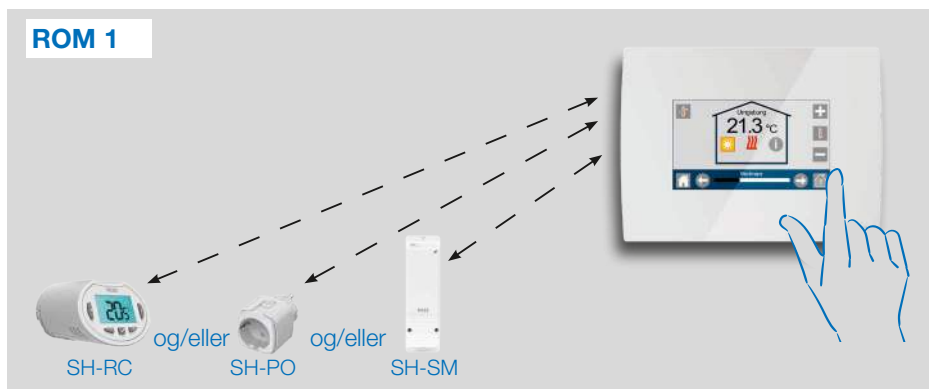

- SH-RC konfigurert som oppvarmingsenhet. SH-PO, SH-SM kan konfigureres som en På / Av eller belysningsenheter.

TYPE 4 I denne konfigurasjonen:

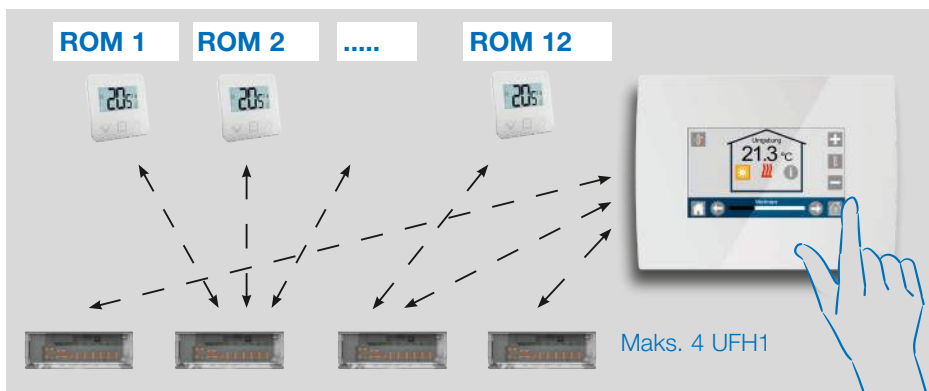

- Hver termostat blir først parett med riktig UFH1, og deretter blir UFH1(-ene) parett med sentralen.
- Under paringen oppretter sentralen automatisk rom i henhold til antallet termostater (rom) av UFH-er.

6. OPPRETTE WIFI-TILKOBLING FOR FJERNKONTROLL MED MOBIL APP

TRINN 1 Koble sentralenheten til WiFi-nettverket:



- Velg WiFi-innstillinger
- Velg Søk nettverk (søk etter din WiFi).
- Velg din WiFi på listen, og tast inn ditt vanlige WiFi-passord.
- Observer at enheten teller ned fra 120 til 0.
- Kontroller at sentralen nå er koblet til WiFi-nettverket med en IP-adresse (WiFi-statusen skal være 1/2).



Hvis tilkoblingen ikke fungerer etter flere forsøk, må du koble sentralenheten manuelt til WiFi-en (se WiFi-innstillingene på side 9).

TRINN 2 Last appen ned på din enhet:

- For PC: Klikk på den spesielle lenken som er tilgjengelig på startsidene til www.tece.com
- For smarttelefon: Last ned applikasjonen **TECE SMART COMFORT App** fra App Store eller Google Play.

TRINN 3 Opprette en konto

- Tast inn dine opplysninger, og vel språk.
- Velg "Valider" (du vil motta en e-post med lenken).
- Gå til e-postmeldingen, og klikk på lenken.
- Gå tilbake til din appkonto, og følg instruksene på skjermen.
- Be om en paringskode for å koble til din sentralenhet. Paringskoden (som er gyldig i ett døgn) sendes til din e-postinnkurv.

Gå til WiFi-statusmenyen  på sentralenheten og tast inn paringskoden (passord for Internett-tilgang).

Sentralenheten skal vises etter noen minutter i applikasjonen eller på nettsiden. Klikk på oppdateringsknappen (refresh) om nødvendig. **WiFi-statusen bør angi 2/2.**

Vennligst noter! Det kan ta opptil et par timer å vise alle rom og enheter i applikasjonen. Du kan så bruke sentralenheten fra alle steder.

TECE er ikke ansvarlig for at de tilkoblede enhetene fungerer riktig eller for potensiell skade forårsaket av defekter eller feil bruk av de tilkoblede enhetene og apparatene.



7. STYRING OG PROGRAMMERING AV OPPVARMINGS-/KJØLEENHETER

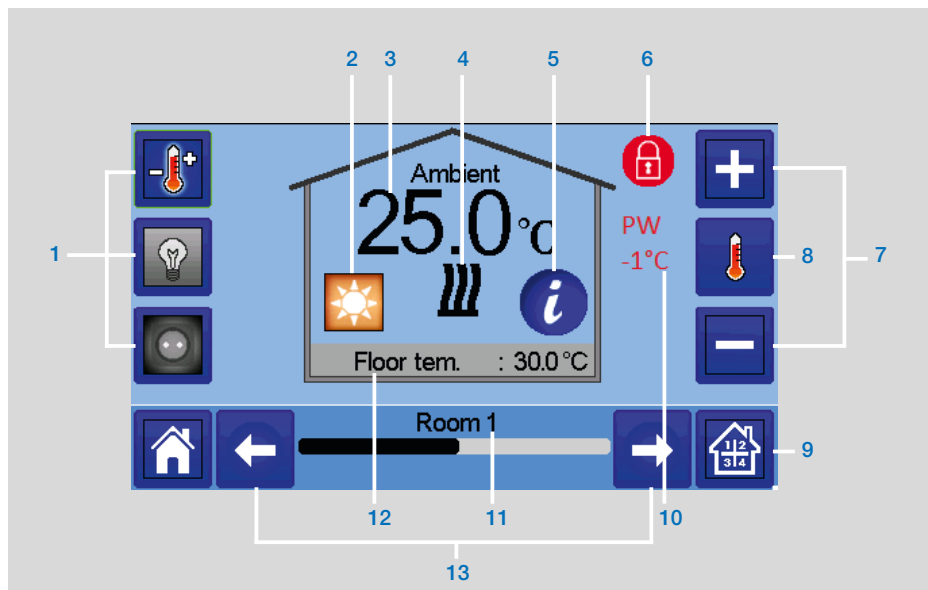

→  i hovedskjermen og etter å ha valgt rommet → 

- 1 Valg av enhetstype (oppvarming/kjøling, belysning, På/Av). Disse knappene vises bare hvis én enhetstype er installert i rommet (farget hvis aktive).
- 2 Aktuell modus, trykk på dette ikonet for å gå inn i menyen der du kan endre den aktuelle driftsmodusen.
- 3 Reell (omgivelses-) eller angitt temperatur eller fuktighet etter ett trykk på 8.
- 4 Oppvarmings-/kjøleindikator (aktiveres på forespørsel).
- 5 Informasjon om oppvarmings-/kjøleenheter som er installert i rommet
- 6 Vises bare hvis skjermen er låst.
- 7 Definer det aktuelle settpunktet (deaktivert hvis skjermen er låst).
- 8 For å vise reell (omgivelses-) eller angitt temperatur eller fuktighet i 3.
- 9 Rask tilgang til ønsket rom.
- 10 Styrewirestatus.
- 11 Aktuelt romnavn.
- 12 Gulvtemperatur hvis gulvregulering.
- 13 Romdrenning.

→ for å få tilgang til disse modienes meny:

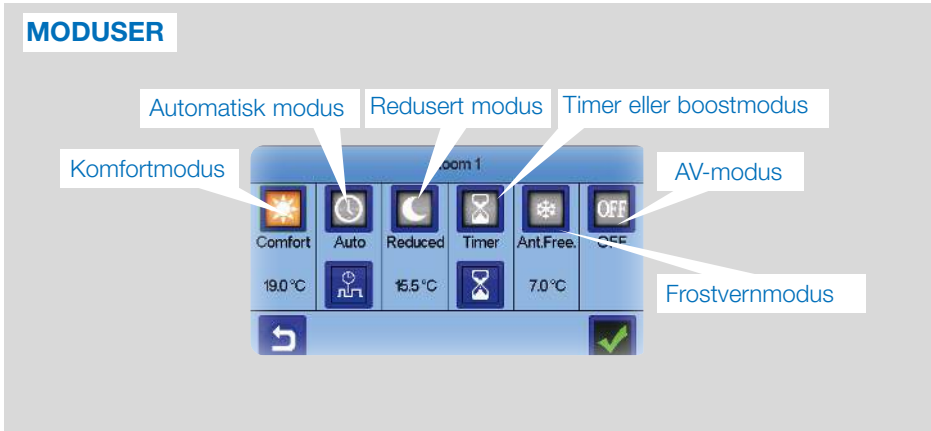

→ **Komfortmodus:** Sett rommet i komfortmodus. Hvis det forblir aktivt, vil komforttemperaturen alltid bli fulgt.

→ **Redusert modus:** Sett rommet i redusert modus. Hvis det forblir aktivt, vil den reduserte temperaturen alltid bli fulgt.

→ **Timer eller boostmodus:** Midlertidig unntak. Definer timerens tidsinnstilling (dager, timer, minutter) ved å trykke på knappen , og godkjenn så og definer ønsket temperatur på hovedskjermen.

→ **Frostvermodus:** Bruk denne modusen for å sette rommet i frostvermodus (temperaturen defineres i installasjonsmenyen)

→ **AV-modus:** For å slå AV enheten (rom i av-modus). Vær varsom! Installasjonen kan fryse i denne modusen.

7.1 Programmering av enhetene

→  **Automatisk modus:** I denne modusen vil romtemperaturen følge programmet du har valgt. Du kan velge mellom eksisterende programmer, eller opprette et nytt som du kan endre etter behov.

→  For å velge mellom:

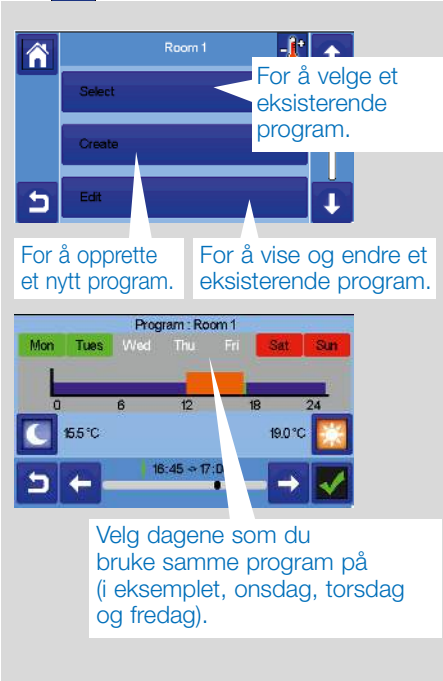



For å velge et eksisterende program.

For å opprette et nytt program.

For å vise og endre et eksisterende program.

Velg dagene som du bruke samme program på (i eksemplet, onsdag, torsdag og fredag).

Bruk Komfort-knappen  for å velge timeområdene der komforttemperaturen vil bli fulgt (brunt område)

- og den reduserte knappen  for å velge timeområdene der den reduserte temperaturen vil bli fulgt (blått område).
- Bruk pilene  og  for å sette markøren på de ønskede timene.

Valider programmet: De validerte dagene utheves i grønt (i dette eksemplet: mandag og tirsdag).

Dagene som ikke er programmert, vises i rødt.

Information

- for å vise det aktuelle programmet
- Standardprogrammer:

P1: morgen, kveld og weekend.

P2: morgen, middag, kveld og weekend.

P3: dag og weekend.

P4: kveld og weekend.

P5: morgen, kveld (bad).

7.2 Styring av belsningsenhetene

→  på hovedskjermen og → 

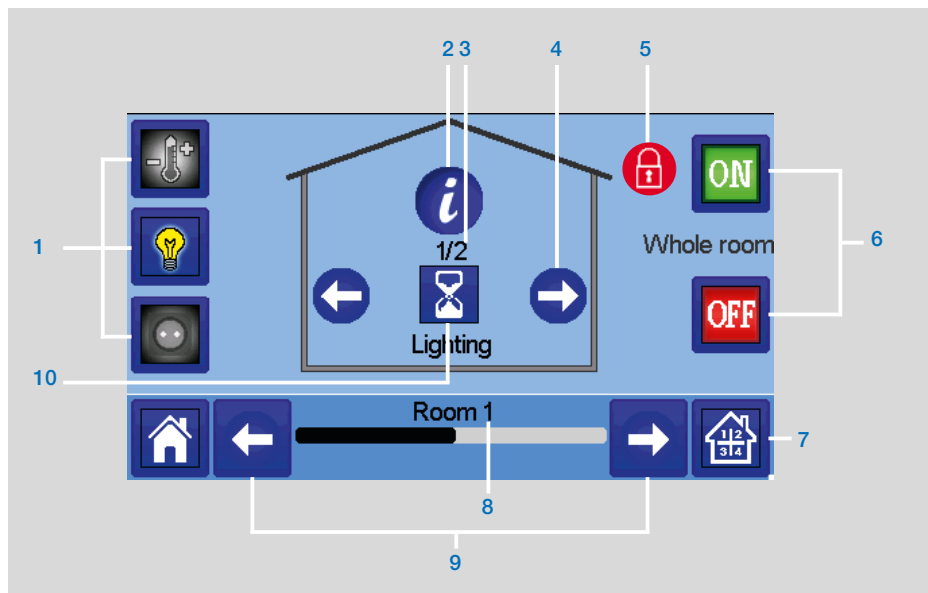

- 1 Valg av enhetstype (oppvarming/kjøling, belysning, På/Av). Disse knappene vises bare hvis én enhetstype er installert i rommet (farget hvis aktive).
- 2 Informasjon om belsningsenhetene som er installert i rommet.
- 3 Angir både nummeret på den aktuelle belsningsenheten og antallet belsningsenheter i rommet.
- 4 Viser bare hvis antallet enheter er over 1, brukes til å velge enhetene i rommet.
- 5 Viser bare hvis skjermen er låst.
- 6 Rask tilgang til ønsket rom.
- 7 Generell styring for all belysning i rommet.
- 8 Aktuelt rom.
- 9 Romendring.
- 10 Angir belsningsstatus. Et trykk på denne veksler belsningsstatus.

Vennligst noter at belsningsfunksjonen ikke støtter programmer. Hvis du ønsker å programmere belsningsenheter, vennligst sett enhetene på PÅ/AV.

7.3 Styring av PÅ/AV-enhetene

→  på hovedskjermen og på 

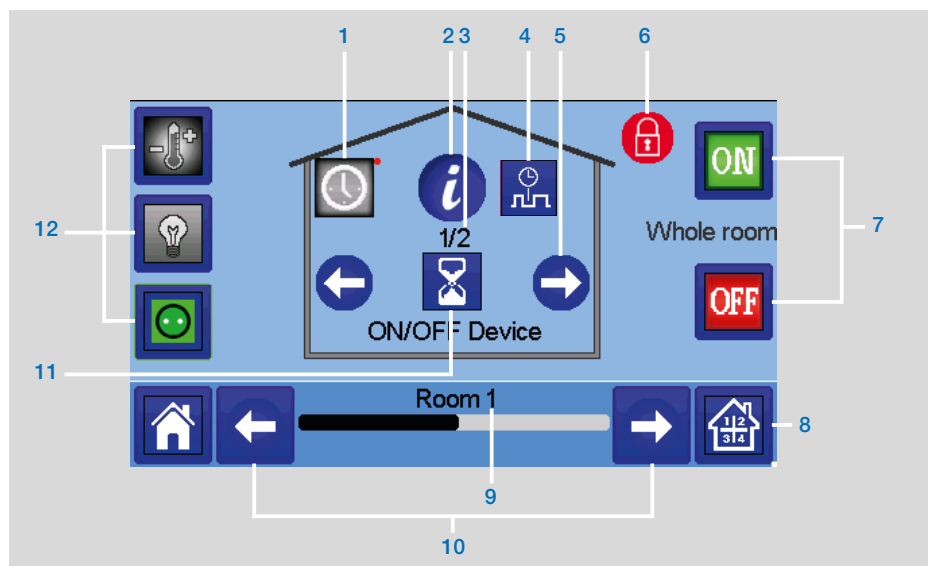

- 1 Langt trykk for å veksle mellom automatisk og normal modus (farget hvis aktiv).
- 2 Informasjon om enheten.
- 3 Angir både nummeret på den aktuelle enheten og antallet enheter i rommet.
- 4 Viser bare hvis enheten er i automatisk modus, trykk for å få tilgang og redigere enhetsprogrammet.
- 5 Viser bare hvis antallet enheter er over 1, brukes til å velge enhetene i rommet,
- 6 Viser bare hvis skjermen er låst.
- 7 Generell styring for alle På/Av-enheter i rommet.
- 8 Rask tilgang til ønsket rom.
- 9 Aktuelt rom.
- 10 Romendring.
- 11 Angir På/Av-status. Et trykk på den veksler enhetens status.
- 12 Valg av enhetstype (oppvarming/kjøling, belysning, På/Av). Disse knappene vises bare hvis én enhetstype er installert i rommet (farget hvis aktive).

8. VEDLIKEHOLD

Rengjøring av sentralenheten

Tørk varsomt av støvet av sentralen med en myk klut som ikke loer. Hvis sentralen trenger mer omfattende rengjøring:

- Fukt en myk og ren klut med litt vann.

- Pass på å vri opp kluten så den ikke er for våt.
- Gni varsomt sentralens display og sider. Pass på at ingen vanndråper samler seg rundt produktet.

Viktig: Ikke spray sentralen direkte med vann. Ikke bruk rengjøringsoppløsninger eller pussemidler, da de kan skade sentralen.

• Vanlige spørsmål, feilsøking og programvareoppdateringer på sentralenheten

Besøk vår nettside www.tece.com i avsnittet "TECE Smart Home System"

9. TEKNISKE KARAKTERISTIKKER

Dette er en elektronisk kontrollenhet.

Driftstemperatur, tilkoblet.	-30 °C til +40 °C
Driftstemperatur, batteri	0 °C til +40 °C
Transport- og lagringstemperatur	-30°C til +50°C
Elektrisk beskyttelse	IP30
Elektrisk isolasjon	Klasse II
Temperaturpresisjon	0,1 °C (fra termostat)
Definerbart temperaturområde	
• Komfort	5 °C til 30 °C i trinn på 0,5 °C
• Redusert	5 °C til 30 °C i trinn på 0,5 °C
• Frostvern	5 °C til 10 °C
Strømforsyning	85-265V, 50-60 Hz
Radiofrekvens	868 MHz, < 10mW, område < 40m internt, <100 m åpent område
Programvareversjon	Brukergrensesnitt: Viser på hovedmenyen V.xx.xx WiFi-kommunikasjon Viser på WiFi-menyen xx.xx
SD-kort	<=16 GB (FAT)
WiFi	802.11b – 2,4 GHz 802.11g – 2,4 GHz
Dimensjoner	Bredde: 158 mm, Høyde: 116,50 mm, Dybde: 20,5 mm
Vekt (sentralenhet + strømforsyning + bordstøtte)	0,635 kg

10. EU-samsvarserklæring

TECE erklærer herved at radioutstyret samsvarer med gjeldende harmonisert EU-lovgivning:

Betegnelse	Beskrivelse	Lenke
Lavspenningsdirektivet (LVD) 2014/35/EU	Lavspenningsdirektivet (LVD) (2014/35/EU) garanterer at elektrisk utstyr innen visse spenningsgrenser gir europeiske innbyggere et høyt beskyttelsesnivå og at det fullt ut benytter reglene for det indre markedet.	2014/35/EU
Elektromagnetisk kompatibilitet (EMK) Direktiv 2014/30/EU	Direktiv 2014/30/EU om elektromagnetisk kompatibilitet garanterer at elektrisk og elektronisk utstyr ikke genererer eller berøres av elektromagnetiske forstyrrelser.	2014/30/EU
Direktiv om radioutstyr (RED) 2014/53/EU	Direktiv 2014/53/EU om radioutstyr (RED) etablerer en lovpålagt ramme for markedsføring og salg av radioutstyr.	2014/53/EU
Direktiv 2011/65/EU om begrensning av bruk av visse farlige stoffer i elektrisk og elektronisk utstyr (RoHS)	Direktiv om begrensning av bruk av visse farlige stoffer i elektrisk og elektronisk utstyr.	2011/65/EU
Direktiv om elektrisk og elektronisk avfall (WEEE)	Direktivet 2012/19/EU om elektrisk og elektronisk avfall (WEEE) har som mål å redusere mengden av elektrisk og elektronisk utstyr i søppel.	2012/19/EU
Kommisjonens økodesignforordning (EU) 2015/1188/EU	Økodesignkrav til varmeovner til husholdningsbruk.	2015/1188
Direktiv (EU) 2001/95/EU om generell produktsikkerhet	Garanterer at bare trygge produkter selges på markedet	2001/95/EU

11. KOMPATIBLE ENHETER

		Hydraulisk panelovn	Elektrisk panelovn (P) Elektrisk gulv (F)	Oppvarming(H)/Kjøling(C)	Hydraulisk gulvregulering	På/Av-bryter
SH-AT SH-DT HS-DTP SH-AT	Trådløse termostater	√	P F	HC	√	
SH-RC	Elektronisk termostatisk hode for hydraulisk radiator	√		H		
SH-SM	Veggmontert mottaker. Ledig kontakt 10A		P	HC	√	√
SH-PO	EU-plugg for elektronisk oppvarmer eller elektrisk enheter Live-kontakt 16A 230VAC		P	HC		√
SH-CD	Master 6 soner for hydraulisk oppvarming og kjøling under gulv.			HC	√	
SH-HCM *	Styring av oppvarming og kjøling under gulv			HC	√	
REPEATER	RF-utvidelsesområde					

* SH-CD er obligatorisk

Maksimalt antall enheter / begrensninger

- 50 rom/soner masterenheter (termostater) og 50 slaveenheter (mottakere) for oppvarming/kjøling.
- 25 På/Av-enheter med ukentlig program med trinn på 15 min.
- 50 belysningsenheter (På/Av).
- Det kan være du må bruke en TECE RF-mottaker hvis du vil utvide RF-området.

Beskrivelsene og bildene i dette produktspesifikasjonsarket er kun gitt i informasjonsøyemed og er ikke bindende. TECE GmbH forbeholder seg retten til å forbedre produktene med hensyn til teknikk og design uten forutgående varsel." Garant: Alt salg og alle salgskontrakter forutsetter uttrykkelig at kjøperen samtykker i TECE betingelser og vilkår som er anført på nettstedet, på www.tece.com. TECE motsier seg herved enhver betingelse som er forskjellig fra eller legges til TECE egne betingelser, som er inneholdt i en kjøperkommunikasjon uansett form, dersom den ikke er skriftlig avtalt og undertegnet av en av TECE representanter.

INNEHÅLLSFÖRTECKNING

Allmänna upplysningar	158
1. Presentation	159
2. Installation.....	159
2.1 Ordningsföljd vid installation	
2.2 Installera din central	
2.2.1 Väggmontage	
2.2.2 Bordsmontage (med mini-USB-kabel som tillval – säljs separat)	
2.3 Huvudskärmbildens symboler	
2.3.1 Allmänna symboler	
3. Inställningar	162
3.1 Huvudmeny	
3.2 Ställa in tid/användarinställningar	
3.3 Konfigurera ditt hus	
3.4 Parkoppla dina enheter med centralen	
4. Tilldela vattensystem.....	166
5. Installationstyper (värme/kyla).....	168
6. Ställa in WiFi anslutning för fjärrstyrning med mobilapp	170
7. Hantera och programmera enheter för värme/kyla	171
7.1 Programmera dina enheter	
7.2 Hantera belysningsenheter	
7.3 Hantera AV/PÅ-enheter	
8. Service	176
9. Tekniska egenskaper.....	176
10. EU-försäkran om överensstämmelse.....	177
11. Kompatibla enheter	178

ALLMÄNNA UPPLYSNINGAR

Säkerhetsföreskrifter och anvisningar för användning

- Denna produkt ska helst installeras av en behörig fackman. Med förbehåll för ovanstående villkor ska tillverkaren bära ansvaret för utrustningen i enlighet med rättsliga bestämmelser. Alla anvisningar i denna handbok för installation och användning ska observeras vid arbete med styrenheten.
- Tillverkarens ansvar upphör att gälla vid underlåtelse som beror på felaktig installation, felaktig användning eller undermålig service
- Eventuellt försök att reparera medför att tillverkarens ansvar och skyldighet att ställa garanti och byta ut upphör att gälla.



Avfallshantering och återvinning information

Den fullständiga texten till EU-försäkran om överensstämmelse finns på denna webbplats: www.tece.com

- 2012/19/EU (WEEE-direktivet): Produkter märkta med denna symbol får i Europeiska unionen inte kastas med osorterat hushållsavfall. Återlämna denna produkt till din lokala återförsäljare när du köper ny utrustning eller lämna den till särskild återvinningsstation för att den ska återvinnas på rätt sätt. Ytterligare information finns på: www.recyclethis.info
- 2006/66/EG (batteridirektivet): Denna produkt innehåller ett batteri som i Europeiska unionen inte får kastas med osorterat hushållsavfall. Särskild information om batteriet finns i produkt dokumentationen. Batteriet är märkt med denna symbol, som kan inbegripa text för att indikera kadmium (Cd), bly (Pb) eller kvicksilver (Hg). Lämna batteriet till din återförsäljare eller till en särskild insamlingsstation för att det ska återvinnas på rätt sätt. Ytterligare information finns på: www.recyclethis.info



1. PRESENTATION

Tack för att du valt **TECE Smart Home**, ett trådlöst kommunikationssystem för att styra värme- och kylsystem. Det medger att ditt el- och vattensystem delas upp i ett flertal zoner (upp till 50).

Centralenhetens viktigaste egenskaper:

- Pekskärm
- Internetgränssnitt (WiFi)
- Väggmontage med strömförsörjning 85-265 VAC (50-60) Hz
- Kan bordsmonteras med medföljande hållare och strömförsörjning via mini-USB (0-5 V) (säljs separat)
- Reservbatteri för att driva installationen i högst en timme
- RF-kommunikation endast med **TECE**-enheter (upp till 40 m inomhus, utbyggbart med förstärkare)
- Kan hantera upp till 50 zoner eller rum och fyra huvudmatningskretsar med en särskild pump eller värmepanna på varje
- Styrning av flera värme/kyla-enheter
- SD-kortfack för programvaruuppdatering
- Intuitiva menyer för hantering av enheter

Förpackningen innehåller:

- centralenhet
- 230 V strömförsörjning för inbyggt montage
- fäste för vägg/bord
- EU-försäkran om överensstämmelse
- Installations och användaranvisningar

2. INSTALLATION

2.1 Ordningsföljd vid installation

Var vänlig utför stegen i nedanstående ordning:

STEG 1 Installera din centralenhet (se 2.2 Installera din central)

STEG 2 Skapa ditt hus/skapa och namnge dina rum (se 3.3 Konfigurera ditt hus – sidan 10)

STEG 3 Parkoppla dina enheter med den centrala styrenheten/tilldela dem till respektive rum (se 3.4 Parkoppla dina enheter med centralen – sidan 11) **Var vänlig ladda centralenheten i minst en timmer innan du parkopplar enheter som redan monterats**

STEG 4 Anpassa din centralenhetens användarinställningar (se 3. Inställningar – sidan 7-11)

STEG 5 Ställ in WiFi för att fjärrstyra ditt system via en smartphone/pekdator (se 6. Ställa in WiFi-styrning – sidan 15)

STEG 6 Programmera dina enheter så att fungerar enligt ett tidsschema (se 7. Styrning av Värme/Kyla-enheter – sidan 16)

2.2 Installera din central

2.2.1 Väggmontage

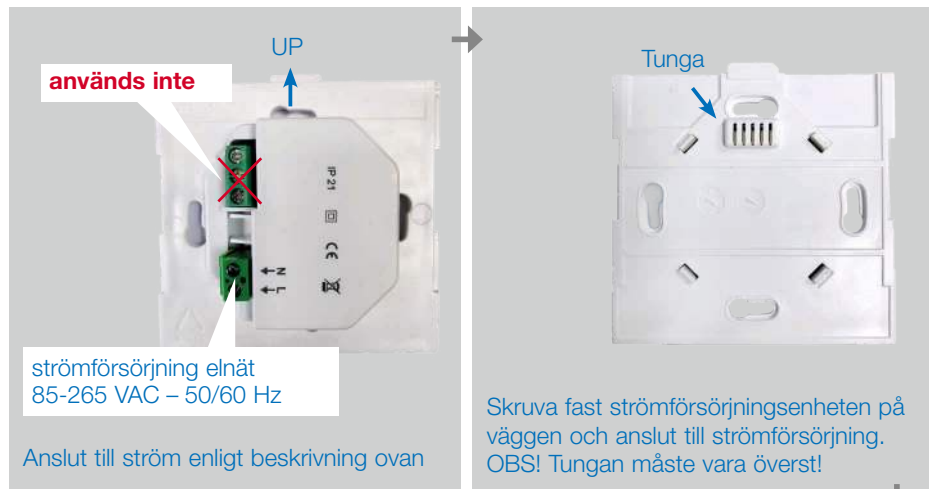

Ställ brytaren i läget ON

Montera centralen på strömförsörjningsenheten och skjut den på underdelen tills den clipsar fast. Centralen är klar att användas.

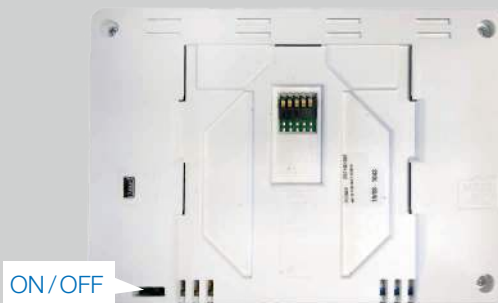

2.2.2 Bordsmontage (med mini-USB-kabel som tillval – säljs separat)

Anslut centralenheten med mini-USB-kabeln (5 V, 1 A) och montera därefter benstödet på den och ställ brytaren i läget ON. Centralenheten är klar att användas.



2.3 Beskrivning av huvudskärmbildens symboler

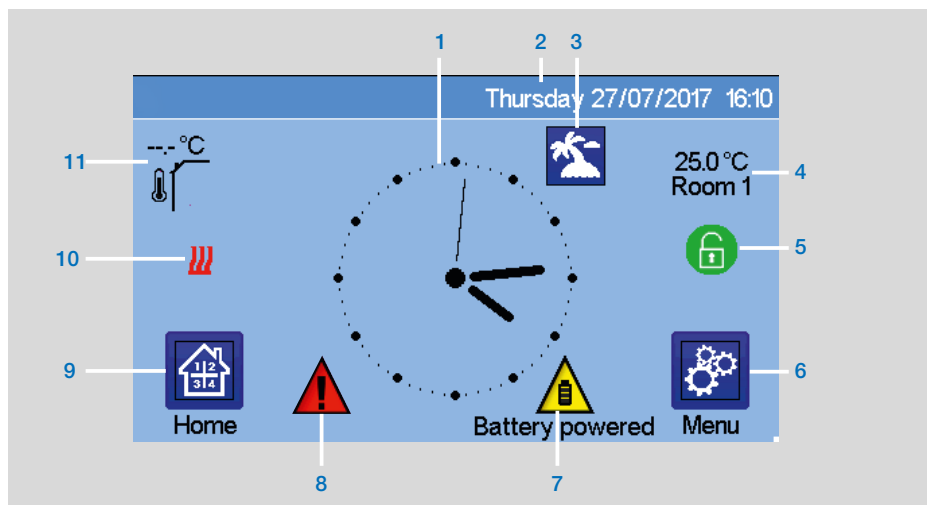

- | | |
|--|--|
| <p>1 Visa klockslag eller omgivande temp. för rum eller zon. Välj genom att trycka på mitten av skärmen</p> <p>2 Datum</p> <p>3 Semesterlägesstatus.</p> <p>4 Visa omgivande temperatur i önskade rum.</p> <p>5 Skärmlås. Växla mellan låst och upplåst med långa tryckningar.</p> | <p>6 Huvudmeny</p> <p>7 Enheten fungerar med batteri (endast för inställningar och parkoppling).</p> <p>8 Felvarning – tryck för att gå till RF, begränsningar, larm, batterifel.</p> <p>9 Rumsåtkomst (om centralen är låst – inställningar kan inte ändras).</p> <p>10 Värmepannans status visas om denna är ansluten till centralen.</p> <p>11 Givare för utomhustemperatur (kräver givarenhet för utomhustemperatur)</p> |
|--|--|

2.3.1 Allmänna symboler och åtgärder



3. INSTÄLLNINGAR

3.1 Huvudmeny

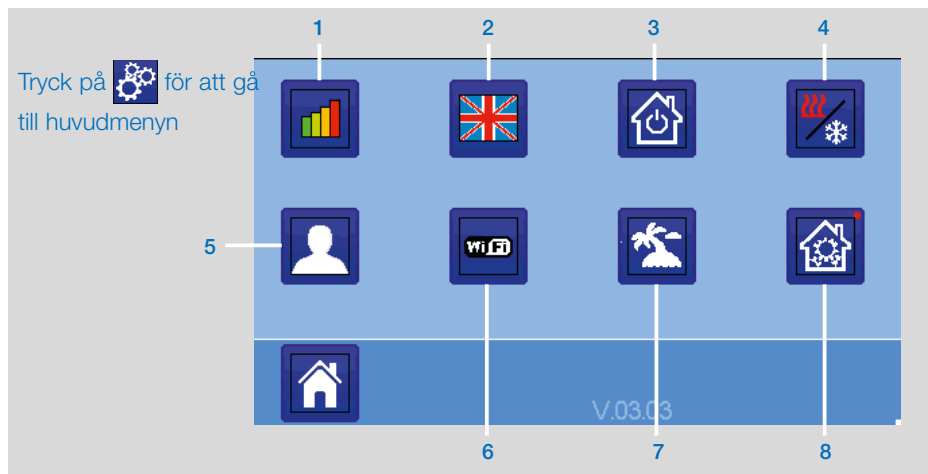

1 Meny med statistik över energiförbrukning.

2 Språk (flaggan för aktuellt språk visas). Åtta språk finns att välja på. Vill man välja ett annat språk måste man sätta i programvaran (finns på www.tece.com).

com) på ett microSD-kort och sedan välja önskat språk.

3 Meny med allmänna kommandon.

Använd denna meny för att ställa alla enheter av samma typ i driftläge.

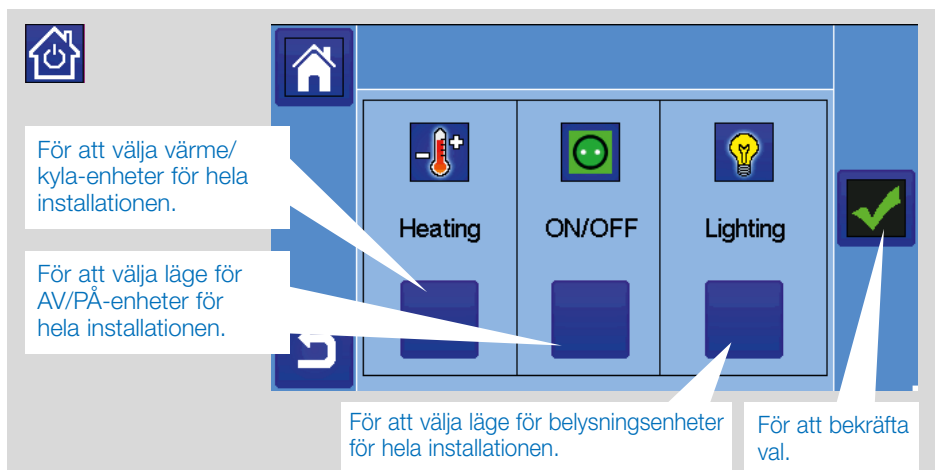

- 4  **Meny för att styra värme/kylsläge.** Se avsnittet Styra värme och kyla

- 5  **Menyn användarinställningar.**

I denna meny kan du ställa in:

- Klockslag, Datum (manuellt, automatiskt).
- Tidszon (UTC) om enheten står i läget för automatisk uppdatering av tid.
- Klockslag och datum om enheten står i läget för manuell uppdatering av tid.
- Sommar-/vintertid (manuellt, automatiskt).
- Temperaturenhet (°C, °F).
- Bakgrundsfärg.
- Knappfärg.
- Bakgrundsbelysning
- Skärmläckare (På, Av).
- Standardskärmbild (Startsida, Klocka, Av)
- Skärmrengöring.
- Standardanvändare från fabrik (gränssnitt).

- 6  **WiFi-meny.**



Avläsningsknapp (uppdatering).

Med lösenordet för internetåtkomst kan du knyta din centralenhet till ditt internetkonto (se nedan) och fjärrstyra ditt system via internet eller en smartphone.

OBS! Vänta ett tag tills den gröna statusknappen lyser vid första användning och efter en programvaruuppdatering.

- 7  **Semestermeny.**

- För att ställa in datum och klockslag för avresa/återkomst.
- Använd < eller > för att välja år/månad/dag, timme och minut.
- Ställ in och bekräfta enheternas driftläge under semesterläge (samma meny som menyn med allmänna kommandon).

- 8  -- --> **Installationsmeny**

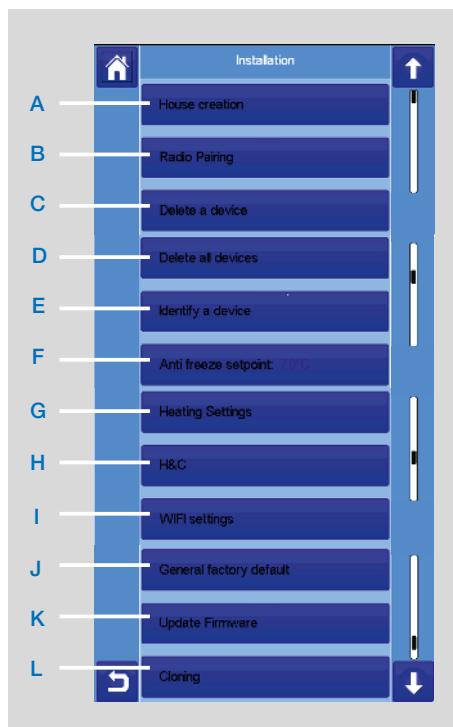

- A Skapa hus.**

Se avsnittet om hur du skapar ett hus.

- B Radioparkoppling.**

Se avsnittet om radioparkoppling.

- C Radera en enhet:**

Välj enhetstyp och därefter enhet.

- D Radera alla enheter:**

Alla enheter som finns installerade i systemet kommer att raderas (rummen blir kvar).

E Identifiera en enhet

Identifiera någon av installationens enheter genom att [gå till Installationsmenyn och Identifiera en enhet](#)

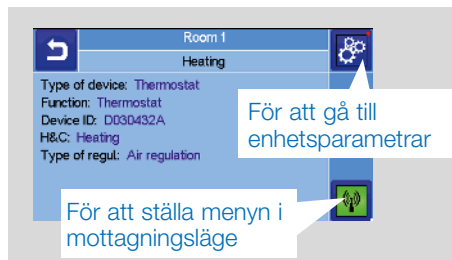

Förfarande:

→  för att få centralen att lyssna
 → på enhetsmottagaren och vänta några sekunder tills radiokommunikationsramen skickas.

OBS! ID-numret visas på skärmen. Upprepa tills du är säker på att ha samma ID-nummer.

-- → på  för att ändra enhetsparametrar (namn, strömförsörjning osv.).

F Börvärde frostvakt:

Du kan ställa in börvärdet för frostvakt som referens för hela installationen.

G Värmeinställning:

Du kan ställa in begränsningar av börvärdet (min/max) per zon och vilken avvikelse som tilldelas enheter som medverkar i golvvarmaregleringen

H Värme-/kylainställningar:

Du kan ställa installationen i:

- värmeläge,
- kylaläge eller i
- manuellt läge.

Ställer man in en enhet på manuellt läge visas symbolen  i huvudmenyn.

I WiFi-inställningar:

För att ställa in WiFi-konfigureringar (SSID/Typ av nyckel för skyddad åtkomst/Lösenord). Det kan göras manuellt eller genom att skanna aktiva nätverk.

Konfigurering som kräver registrering på en webbsida stöds inte.

WiFi-status:

- 0/2: Centralenheten inte ansluten till WiFi-router och server
- 1/2: Centralenheten ansluten till WiFi-router, men inte till server
- 2/2: Centralenheten ansluten till WiFi-router och till server (parkoppling av centralen till ett konto krävs inte)

OBS! Anslutning till i rekommenderas med certifierade WiFi-routrar (<http://www.wi-fi.org/certification>).

OBS! Tid för automatisk parkoppling till WiFi-router med WEP-nyckel: 3-4 min, med WPA2-nyckel: 1 min

OBS! Upprepa, vid nätverksskanning, operationen minst två gånger om önskar WiFi-nätverk inte visas. Visas ändå inte önskat WiFi-nätverk anger du WiFi-inställningarna manuellt

J Allmänt standardvärde från fabrik:

För att återställa systemet till värden från fabrik, men programvaruversionen förblir densamma.

K Uppdatera fast programvara:

För att uppdatera programvaran med microSD-kort. Systemet klarar att hantera microSD-kort på upp till 16 GB.

Vänta tills uppdateringsprocessen är klar (WiFi-symbolen ska visas för WiFi-centralenheten) innan du tar ut microSD-kortet ur centralenheten. Programvaran och förfarande för att uppdatera centralenheten finns på www.tece.com.

L Kloning:

Vi menyn kan man föra över en konfiguration från central 1 till central 2. Byter du central behöver du inte konfigurera om systemet.

Lägg update.bin-filen på ett microSD-kort (särskild programvara för kloning finns på www.tece.com).

Sätt i microSD-kortet (som laddats med programvaran för kloning) i central 1 och kör en uppdatering av fast programvara. Sätt i samma microSD-kort i central 2 och starta kloningen. Efter kloning måste du konfigurera om WiFi och språk.

Ställ in klockslag och datum manuellt eller, för automatiskt, måste du ange tidszon (UTC) för att enheten ska få tid från internet (WiFi-anslutning krävs).

Anpassa dina skärminställningar, t.ex. bakgrundsfärg m.m.

I menyn Användarinställningar i avsnittet Huvudmeny (sidan 8) finns mer information.

3.2 Ställa in tid/ användarinställningar



Språk



3.3 Konfigurera ditt hus



Skapa alla rum och ge dem nya namn, t.ex:

- rum 1 = Kök,
- rum 2 = Vardagsrum osv,

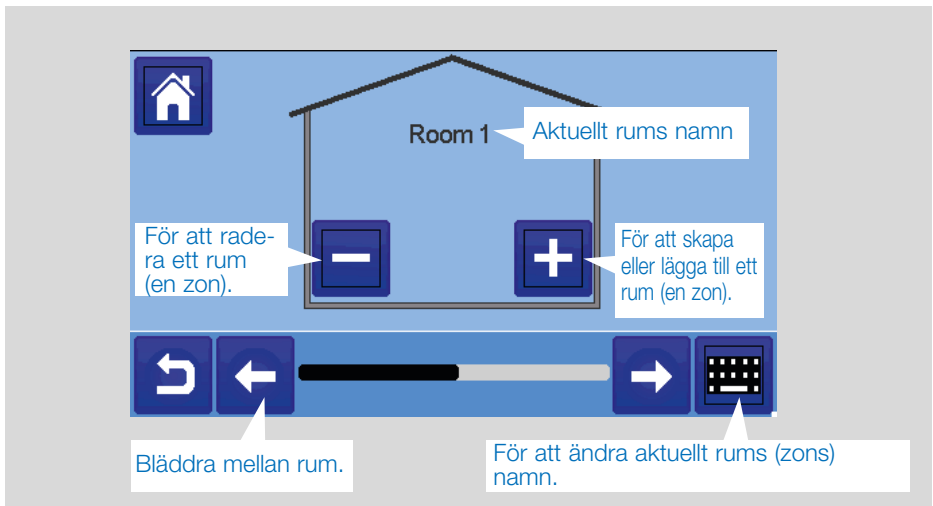

där olika enheter, som termostater, ska placeras.

3.4 Parkoppla dina enheter med centralen

- Installera dina enheter (se manual till respektive enhet)
- Skapa rum som inte finns (se avsnitt 3)
- Gå till Radioparkoppling



- Välj enhetstyp (värme, På/Av-enhet osv.)
- Välj rum
- OBS! Mastern (termostat eller SH-CD) måste vara den enhet som parkopplas först
- Ställ enheten i parkopplingsläge (se enhetens bruksanvisning)



- Följ anvisningarna från centralen (kontrollera på enheten att parkopplingen har lyckats – se enhetens bruksanvisning)
- OBS! Tid för automatisk parkoppling om RF-kommunikationen avbryts: 10 sek.
- OBS! Parkoppling av förstärkare: Välj vilken typ av enhet och vilket som helst och bry dig inte om felmeddelanden om misslyckad parkoppling på centralenheten efter förfarandet. Lysdioden på förstärkaren ska lysa med fast grönt sken.

- Kontrollera att installationen har lyckats

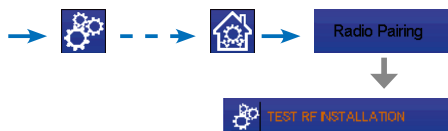

Du kommer att få en varning för fel på

RF-kommunikationen  i startmenyn. Varningssymbolen ska visas i högst 10 min. Om inga kommunikationsproblem finns ska den sedan försvinna. Kontrollera annars enheter som uppvisar RF-fel och försök flytta dem till andra ställen och upprepa förfarandet.

4. TILLDELA VATTENSYSTEM

Så snart det finns efterfrågan på värme eller kyla finns för minst en zon kan man för en installation behöva kunna styra enheter som pumpar, ventilmanöverdon eller värme-/kylgeneratorer.

Med TECE Smart Home kan upp till fyra sådana enheter styras via funktionen Vattenkrets.

Alla dessa fyra potentiella kretsar kan styras via en enda radiomottagare.

STEG 1: Ange vilken enhet som ska tilldelas en vattenkrets

Definiera med hjälp av en ritning över installationen vilka enheter som ligger på Krets 1. Parkoppla och konfigurera sedan, med hjälp av den centrala styrenheten, alla dessa enheter på krets 1,

→ , ange en zon (ett rum) som tillhör krets 1 och

→  välj en enhet på krets 1 (radioanslutningsbox, radiomottagare eller termostathuvud till radiator)

→  Du har nu gått till enhetens konfigureringsmeny. Välj [menyn Värmeinställningar](#) och säkerställ att [Vattenburen värme](#) har valts

→ → →  Du kan nu välja den vattenkrets som är knuten till denna mottagare (t.ex. krets 1).



Upprepa förfarandet för alla rummets (zonens) enheter som du vill knyta till vattenkretsen. Ytterligare enheter kan väljas med knapparna [<<<] eller [>>>] högst upp på enhetens namn.

Upprepa förfarandet för alla rum (zoner) du vill knyta till vattenkrets 1. När du tilldelat alla rum/enheter upprepar du förfarandet för eventuella andra vattenkretsar.

STEG 2: parkoppla radiomottagare för vattenkrets med centralenheten

För varje krets kan du knyta en kretsmottagare för att hantera kretsens pumpenheter, ventilmanöverdon eller värme/kylageneratorer. Det kan t.ex. hanteras av SH-SM.





Välj Krets och välj sedan kretsens namn, t.ex. krets 1. Ställ radiomottagaren parkopplingsläge (SH-SM). → 

Upprepa förfarandet för ytterligare vattenkretsar.

Värme- och kylainstallationer

Inbegriper din installation både värme- och kylfunktioner kan man slå över från kyla till värme manuellt eller automatiskt:

- Har du en SH-HCM i installationen som är inställd som Master (se enhetens manual) sker allt automatiskt och du behöver inte göra någonting
- För alla andra fall måste omställningen göras manuellt:

→ →  → → →  gå till Värme och kyla. Där kan du välja mellan Endast värme, Endast kyla och Manuell omställning. Med det senare alternativet kan man skapa en genväg i huvudmenyn för att lätt kunna ställa om mellan värme- och kylaläge. 

Anmärkningar:

- i kylaläge är lägena reducerat och frostvakt avstängda:

symbolen  visas

i stället för  eller .

- I termostaten kan användaren konfigurera parametern Kallt, som medger att zonen kan kyla eller inte. Ställs denna in på Nej, kan zonen inte kyla om zonen är inställd på kylningsläget.

5. INSTALLATIONSTYPER (VÄRME/KYLA)

TYP 1 | denna konfiguration:

- Parkoppla först termostaten (Master) med centralen, innan du parkopplar med andra enheter (konfigurerade som värmeenheter).
- Manöverdonen reglerar termostatsens temperatur.

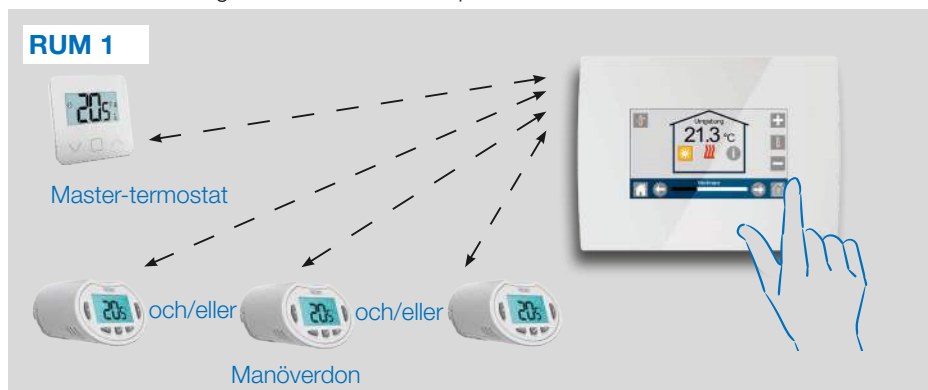

TYP 2 | denna konfiguration:

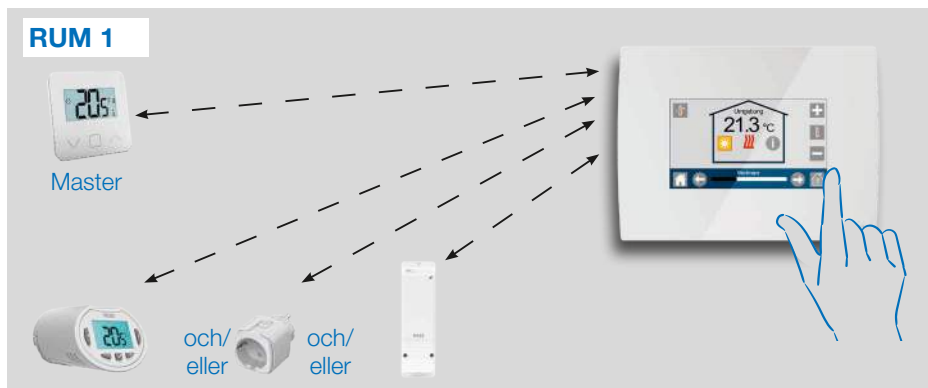

- Parkoppla först termostaten (Master – konfigurerad som en värmeenhet) med centralen, innan du parkopplar med andra enheter.
- De andra enheterna reglerar termostatsens temperatur.

Warning! I denna typ av installation måste termostaten (Master) stå i regleringsläget Luft (inte Golv eller Luft + Golv)

TYP 3 | denna konfigurering (utan termostat):

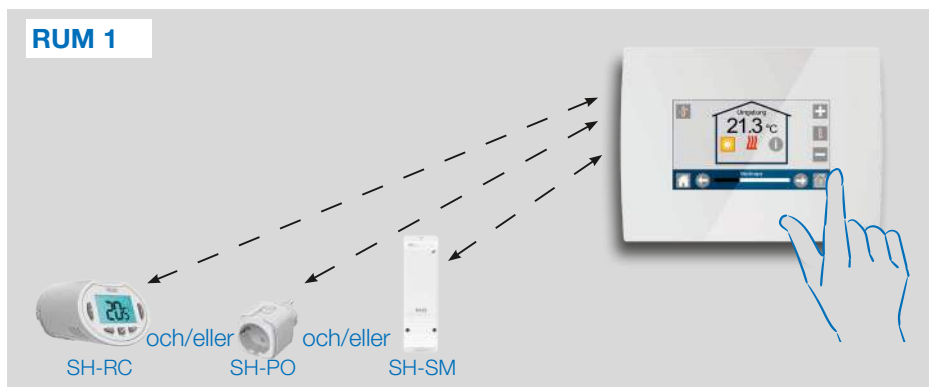

- SH-RC konfigurerad som en värmeenhet. SH-PO, SH-SM kan konfigureras som På/Av- eller belysningsenheter.

TYP 4 | denna konfigurering:

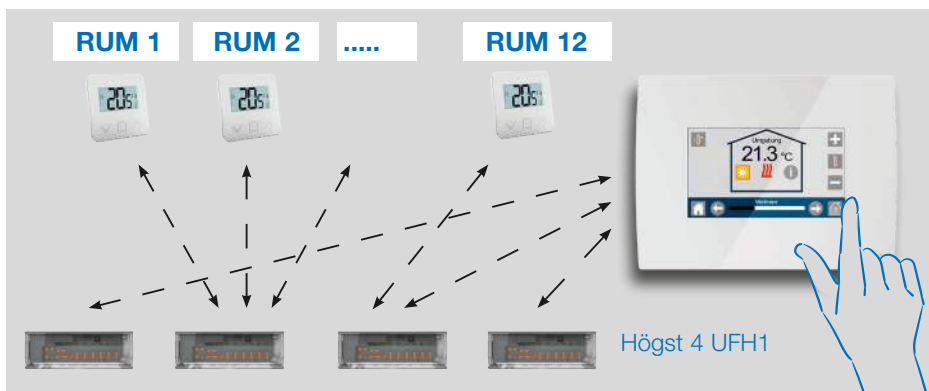

- Varje termostat parkopplas först med relevant UFH1 och därefter parkopplas en eller flera UFH1 med centralen
- Under parkopplingen skapar centralen automatiskt rum enligt antalet termostater (rum) för UFH.

6. STÄLLA IN WIFI ANSLUTNING FÖR FJÄRRSTYRNING MED MOBILAPP

STEG 1 Anslut centralenheten till ditt WiFi-nätverk:



- Välja WiFi-inställningar
- Välj Sök nätverk (söker efter ditt WiFi-nätverk)
- Välj ditt WiFi-nätverk i listan och ange ditt vanliga WiFi-lösenord
- Se hur enheten räknar ned från 120 till noll
- Säkerställ att centralen nu är ansluten till WiFi-nätverket med en IP-adress (WiFi-statusen ska vara 1/2)



Anslut centralenheten till WiFi manuellt (se WiFi-inställningar, sidan 9) om ingen anslutning upprättas trots flera försök.

STEG 2 Ladda ned appen till din enhet:

- För dator: klicka på den särskilda länk som finns på startsidan på www.tece.com
- För smartphone: ladda ned **TECE SMART COMFORT App**-appen från App Store eller Google Play.

STEG 3 Skapa ett konto

- Ange dina uppgifter och välj språk.
- Välj Bekräfta (du får ett e-brev med en länk).
- Gå till din e-post och klicka på länken.
- Gå tillbaka till ditt app-konto och följ anvisningarna på skärmen.
- Begär en parkopplingskod för att knyta an till din centralenhet. Parkopplingskoden (som gäller i 24 timmar) skickas till din e-post.

I centralenhetens WiFi-statusmeny  anger du parkopplingskoden (lösenord för internetåtkomst).

Efter några minuter ska din centralenhet dyka upp i appen eller på webbsidan. Klicka vid behov på uppdateringsknappen. **WiFi-statusen ska vara 2/2.**

OBS! Det kan ta upp till några timmar innan alla rum och enheter visas i appen. Du kan sedan styra din centralenhet varifrån som helst.

TECE ansvarar inte för att anslutna enheter fungerar som de ska eller för eventuell skada som orsakas av felfunktion eller felaktig användning av anslutna enheter och apparater.



7. HANTERA OCH PROGRAMMERA ENHETER FÖR VÄRME/KYLA

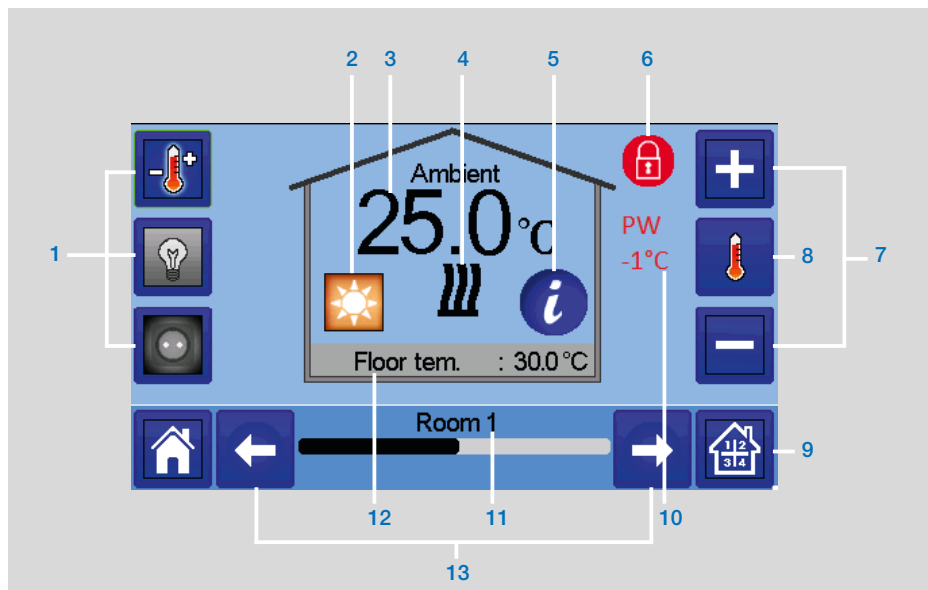

→  på huvudskärmbilden och efter att ha valt rum → 

- 1 Välja enhetstyp (värme/kyla, belysning, Av/På). Dessa knappar visas bara om en enhetstyp finns installerad i rummet (visas i färg om den är aktiv).
- 2 Aktuellt läge – tryck på denna symbol för att gå till en meny där du kan ändra aktuellt driftläge.
- 3 Omgivande temperatur eller inställningstemperatur (börvärde) eller fuktighet efter en tryckning på 8.

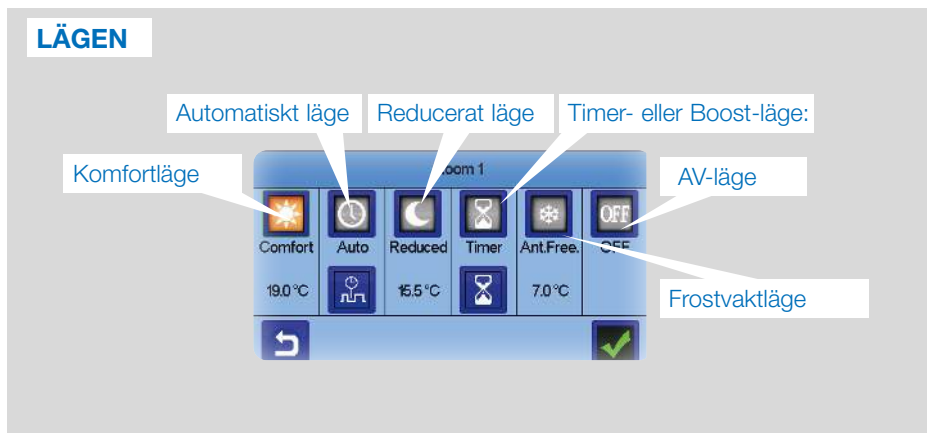

- 4 Värme/kyla-indikator (animerad om efterfrågan finns).
- 5 Information om värme/kyla-enheter som finns installerade i rummet
- 6 Visas bara om skärmen är låst.
- 7 Ställa in aktuellt börvärde (avstängd om skärmen är låst).
- 8 För att visa omgivande eller inställningstemperatur eller fuktighet i 3.
- 9 Genväg till önskat rum.
- 10 Styrrådets status.
- 11 Aktuellt rums namn.
- 12 Golvtemperatur om golvstyrning.
- 13 Byta rum.

→  för att gå till denna meny för lägen:



→  **Komfortläge:** Ställa rummet i komfortläge. Så länge detta är aktivt kommer komforttemperaturen hela tiden att följas.

→  **Reducerat läge:** Ställa rummet i reducerat läge. Så länge detta är aktivt kommer reducerad temperatur hela tiden att följas.

→  **Timer- eller Boost-läge:** Tillfällig avvikelse. Ställ in tid för timern (dygn, timmar, minuter) genom att trycka på knappen , bekräfta och ställ in önskad temperatur på huvudskärmbilden.

→  **Frostvaktläge:** Använd detta läge för att ställa rummet i frostvaktläge (temperaturen ställs in i installationsmenyn)

→  **AV-läge:** för att stänga av enheten (rummet i AV-läge). Var försiktig! I detta läge kan installationen frysa!

7.1 Programmera dina enheter

→  **Auto-läge:** I detta läge kommer rumstemperaturen att följa det program du har valt. Du kan välja mellan befintliga program eller skapa ett nytt som du kan ställa in precis som du vill.

→  för att välja mellan:

Använd knappen Komfort  för att välja under vilka tidsintervall komforttemperaturen ska respekteras (brunt område)

- använd knappen Reducerat  för att välja under vilka tidsintervall komforttemperaturen ska respekteras (brunt område).

- Använd pilarna  och  för att ställa markören på önskade klockslag.

Bekräfta programmet; bekräftade dygn blir då upplysta i grönt (i detta exempel: måndag och tisdag).

Dygn som inte programmerats visas i rött.



För att välja ett befintligt program.

För att skapa ett nytt program.

För att visa och ändra ett befintligt program

Välj för vilka dagar du vill att samma program ska gälla (i exemplet onsdag, torsdag och fredag).

Information

- för att visa aktuellt program
- Standardprogram:

P1: morgon, kväll och veckoslut.



P2: morgon, middag, kväll och veckoslut.

P3: dag och veckoslut.

P4: kväll och veckoslut.

P5: morgon och kväll (badrum).

7.2 Styra belysningsenheter

→  på huvudskärmbilden och → 

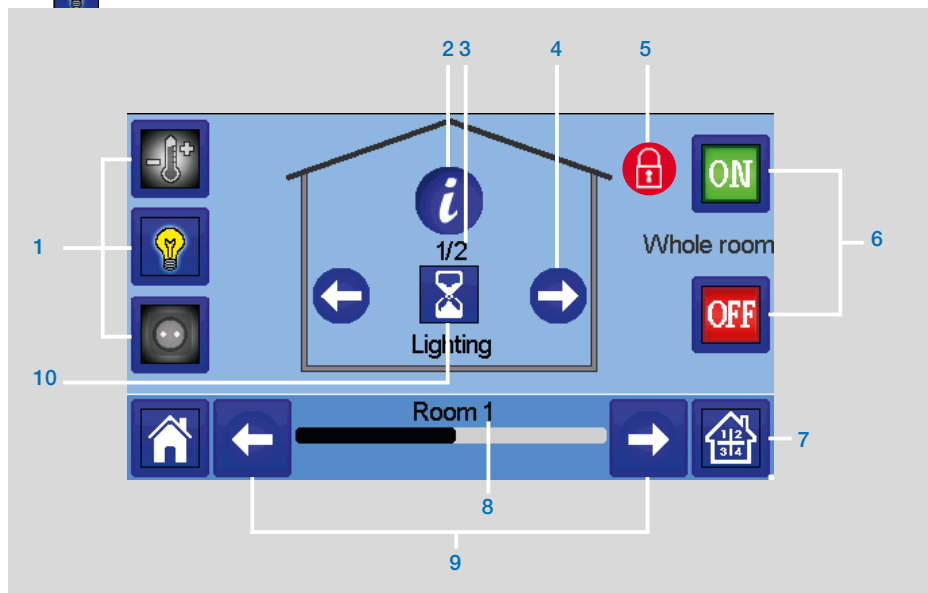

- 1 Välja enhetstyp (värme/kyla, belysning, Av/På). Dessa knappar visas bara om en enhetstyp finns installerad i rummet (visas i färg om den är aktiv).
- 2 Information om belysningsenheter som finns installerade i rummet.
- 3 Anger både aktuell belysningsenhets nummer och antalet belysningsenheter i rummet.
- 4 Visas bara om antalet enheter är högre än 1; används för att välja enheter i rummet.
- 5 Visas bara om skärmen är låst.
- 6 Genväg till önskat rum.
- 7 Allmän styrning av all belysning i rummet.
- 8 Aktuellt rum.
- 9 Byta rum.
- 10 Anger belysningsstatus. Med en tryckning på denna ändras belysningsstatus.

Observera att belysningsfunktionen inte har stöd för program. Ställ in belysningsenheterna som PÅ/AV om du vill programmera dem.

7.3 Hantera AV/PÅ-enheter

→  på huvudskärmbilden och på 

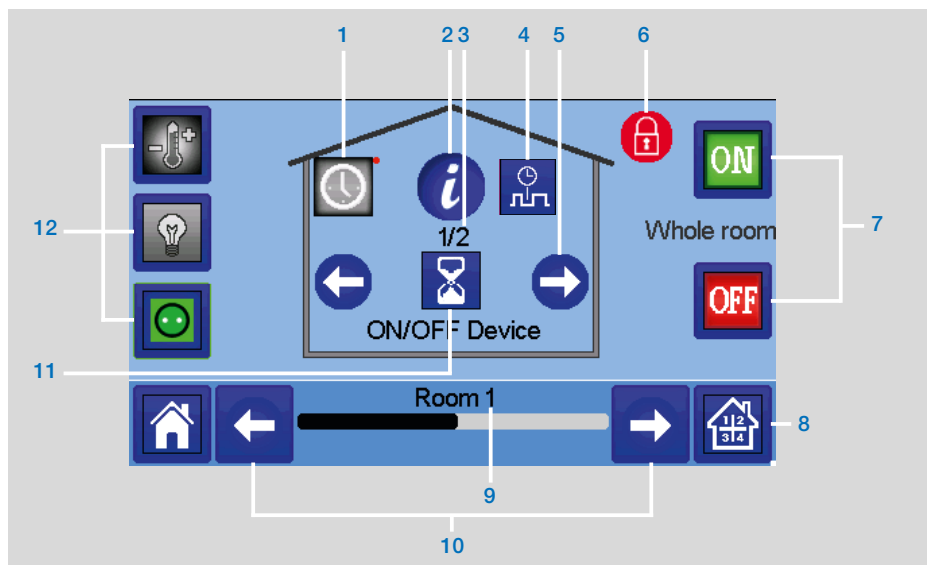

- 1 Lång tryckning för att växla mellan auto- och normalt läge (i färg om aktivt).
- 2 Information om enheten.
- 3 Anger både aktuell enhets nummer och antalet enheter i rummet.
- 4 Visas bara om enheten står i auto-läge. Tryck för att få åtkomst av och redigera enhetsprogrammet.
- 5 Visas bara om antalet enheter är högre än 1; används för att välja enheter i rummet.
- 6 Visas bara om skärmen är låst.
- 7 Allmän styrning av alla Av/På-enheter i rummet.
- 8 Genväg till önskat rum.
- 9 Aktuellt rum.
- 10 Byta rum.
- 11 Anger PÅ/AV-status. Med en tryckning på denna ändras enhetens status.
- 12 Välja enhetstyp (värme/kyla, belysning, Av/På). Dessa knappar visas bara om en enhetstyp finns installerad i rummet (visas i färg om den är aktiv).

8. SERVICE

Rengöra centralenheten

Damma försiktigt av centralen utvändigt med en mjuk luddfri trasa. Om centralen kräver en grundligare rengöring:

- Fukta en mjuk och ren trasa med lite vatten.

- **Vanliga frågor, felsökning och uppdatering av centralenhetens programvara**

Var vänlig gå till vår webbplats, www.tece.com, avsnittet TECE Smart Home System

- Vrid ur överflödigt vatten ur trasan.
- Torka försiktigt av centralens display och sidor och se till att inga vattendroppar ansamlas runt produkten.

Viktigt: Spruta inte vatten direkt på centralen och använd inga rengörings- eller polermedel, då detta kan skada centralen.

9. TEKNISKA EGENSKAPER

Detta är en elektronisk styrenhet

Drifttemperatur, ansluten.	-30 till +40 °C
Drifttemperatur, batteri	0 till +40 °C
Transport- och förvaringstemperatur	-30 till +50 °C
Elektriskt skydd	IP30
Elektrisk isolering	Klass II
Temperaturnoggrannhet	0,1 °C (från termostat)
Temperaturområde inställning	
• Komfort	5 till 30 °C i steg om 0,5 °C
• Reducerat	5 till 30 °C i steg om 0,5 °C
• Frostvakt	5 till 10 °C
Strömförsörjning	85-265 V, 50-60 Hz
Radiofrekvens	868 MHz, < 10 mW, Område < 40 m inomhus, < 100 m fria ytor
Programvaruversion	Användargränssnitt: Visning i huvudmenyn V.xx.xx WiFi-kommunikation: Visas i WiFi-menyn xx.xx
SD-kort	<= 16 GB (FAT)
WiFi	802.11b – 2,4 GHz 802.11g – 2,4 GHz
Mått	Bredd: 158 mm, Höjd: 116,50 mm, Djup: 20,5 mm
Vikt (centralenhet + strömförsörjning + bordsstöd)	0,635 kg

10. EU-försäkran om överensstämmelse

TECE försäkrar härmed att radioutrustningen uppfyller relevant harmoniserad gemenskapslagstiftning:

Beteckning	Beskrivning	Länk
Lågspänningsdirektivet (LVD) 2014/35/EU	Lågspänningsdirektivet (LVD) (2014/35/EU) säkerställer att elektrisk utrustning inom vissa spänningsgränser erbjuder ett gott skydd för Europamedborgare och får full glädje av den inre marknaden.	2014/35/EU
Elektromagnetisk kompatibilitet (EMC) Direktiv 2014/30/EU	Direktiv 2014/30/EU om elektromagnetisk kompatibilitet (EMC) säkerställer att elektronisk utrustning inte genererar eller påverkas av elektromagnetiska störningar.	2014/30/EU
Radioutrustning Direktiv (RED) 2014/53/EU	Radioutrustningsdirektivet 2014/53/EU (RED) slår fast ett ramverk för tillsyn för tillhandahållande av radioutrustning på marknaden.	2014/53/EU
Direktivet om begränsning av användning av vissa farliga ämnen (RoHS) 2011/65/EU	Direktivet om begränsning av användning av vissa farliga ämnen i elektrisk och elektronisk utrustning.	2011/65/EU
Direktivet om avfall som utgörs av eller innehåller elektrisk och elektronisk utrustning (WEEE)	Syftet med WEEE-direktivet (2012/19/EU) är att minska mängden avfall i form av elektrisk och elektronisk utrustning som hamnar i deponi.	2012/19/EU
Ekodesign, Kommissionens förordning (EU) 2015/1188	Ekodesignkrav för rumsvärmare.	2015/1188
Direktiv 2001/95/EG om allmän produktsäkerhet	Säkerställa att endast säkra produkter säljs på marknaden	2001/95/EG

11. KOMPATIBLA ENHETER

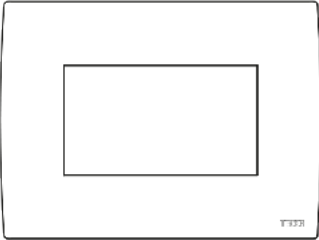
		Vattenburen radiator för väggmontage	Eldriven radiator för väggmontage (P) Elektrisk golvvärme (F)	Värme(H)/Kyla(C)	Vattenburen golvregrering	Strömbrytare På/Av
SH-AT SH-DT HS-DTP SH-AT	Trådlösa termostater	√	P F	HC	√	
SH-RC	Elektroniskt termostathuvud till vattenburen radiator	√		H		
SH-SM	Väggmonterad mottagare. Fri kontakt 10 A		P	HC	√	√
SH-PO	EU-kontakt för matning av elektrisk värmare eller elektrisk apparat. Strömbrytare 16 A 230 VAC		P	HC		√
SH-CD	Master 6 zoner för vattenburen golvvärme och -kyla			HC	√	
SH-HCM *	Styrning av golvvärme och -kyla			HC	√	
FÖRSTÄRKARE	Förstärka RF-räckvidden					

* SH-CD krävs

Maximalt antal enheter/begränsningar

- 50 rum/zoner för master-enheter värme/ kyla (termostater) och 50 slavenheter för värme/kyla (mottagare).
- 25 PÅ/AV-enheter med veckoprogram med 15 min-steg.
- 50 belysningsenheter (PÅ/AV).
- Du kanske måste använda en TECE RF förstärkare om du vill utöka RF-räckvidden.

Beskrivningar och fotografier i detta blad med produkttegenskaper lämnas endast upplysningsvis och är inte bindande. TECE GmbH förbehåller sig rätt att utan föregående meddelande genomföra tekniska och designförbättringar av sina produkter. Garanti: All försäljning och alla avtal om försäljning förutsätter att köparen godkänner TECE villkor och bestämmelser, vilka återfinns på dess webbplats www.tece.com. TECE bestrider härmed varje villkor som skiljer sig ifrån eller tillkommer utöver TECE villkor och vilka återfinns i kommunikation från köparen i vilken form denna än har, med mindre något annat skriftligen överenskommit och undertecknats av någon tjänsteman hos TECE.

SADRŽAJ

1. Uvod	181
2. Instalacija	181
2.1 Redoslijed instalacije	
2.2 Instalacija središnje jedinice	
2.2.1 Montaža na zid	
2.2.2 Montaža na stol (po izboru s mini USB kabelom – prodaje se zasebno)	
2.3. Opis ikona na glavnom zaslonu	
2.3.1 Opći piktogrami i radnje	
3. Postavke	184
3.1 Glavni izbornik	
3.2 Postavljanje vremena / korisničke postavke	
3.3 Konfiguracija vaše kuće	
3.4 Uparivanje uređaja sa središnjom jedinicom	
4. Dodjela hidrauličkog sustava	188
5. Vrste sustava (grijanje / hlađenje)	190
6. Postavljanje WiFi veze za daljinsko upravljanje mobilnom aplikacijom.....	192
7. Upravljanje uređajima za grijanje/hlađenje i njihovo programiranje	193
7.1 Programiranje uređaja	
7.2 Upravljanje svjetlosnim uređajima	
7.3 Upravljanje ON/OFF uređajima	
8. Održavanje	198
9. Tehničke karakteristike	198
10. EU izjava o sukladnosti	199
11. Kompatibilni uređaji	200

OPĆE INFORMACIJE

Sigurnosna upozorenja i upute za rad

- Ovaj bi proizvod po mogućnosti trebao ugraditi kvalificirani stručnjak. Pod uvjetom da se ispuni navedeni uvjet, proizvođač preuzima odgovornost za opremu u skladu sa zakonskim odredbama. Prilikom rada s regulatorom trebalo bi se pridržavati svih uputa iz ovog priručnika za instalaciju i rad.
- Kvarovi uzrokovani nepravilnom instalacijom, pogrešnom upotrebom ili lošim održavanjem poništavaju odgovornost proizvođača.
- Svaki pokušaj popravka poništava odgovornost i obvezu proizvođača da pruži jamstvo i zamjenu.



Informacije o zbrinjavanju i recikliranju

- Direktiva 2012/19/EU (Direktiva o otpadnoj električnoj i elektroničkoj opremi): Proizvodi označeni ovim simbolom ne smiju se zbrinjavati kao nesortirani komunalni otpad u Europskoj uniji. U svrhu ispravnog recikliranja, vratite ovaj proizvod lokalnom dobavljaču prilikom kupnje nove opreme iste vrste ili ga zbrinite na predviđenim prikupnim mjestima. Više informacije potražite na: www.recyclethis.info.
- Direktiva 2006/66/EZ (Direktiva o baterijama): Ovaj proizvod sadrži bateriju koja se ne smije zbrinuti kao nesortirani komunalni otpad u Europskoj uniji. Konkretno podatke o bateriji potražite u dokumentaciji proizvoda. Baterija je označena ovim simbolom, koji može uključivati slovne oznake kojima se označavaju kadmij (Cd), olovo (Pb) ili živa (Hg). U svrhu ispravnog recikliranja, vratite bateriju dobavljaču ili na predviđena prikupna mjesta. Više informacije potražite na: www.recyclethis.info.
- Cjelovit tekst EU izjave o sukladnosti dostupan je na sljedećoj internetskoj adresi: www.tece.com.



1. UVOD

Hvala što ste odabrali TECE Smart Home, sustav bežične komunikacije za upravljanje sustavom grijanja i hlađenja. Omogućuje višezonsko upravljanje (do najviše 50 zona) vašim električnim i hidrauličkim sustavima grijanja.

Glavne značajke središnje jedinice:

- zaslon osjetljiv na dodir
- sučelje putem interneta (WiFi)
- može se montirati na zid s napajanjem od 85 – 265 VAC (50 – 60 Hz)
- može se montirati na stol s isporučenim nosačem i mini USB napajanjem (0 – 5 V) (prodaje se zasebno)
- rezervna baterija za rad sustava u trajanju od najviše sat vremena
- RF komunikacija samo s uređajima TECE Smart Home (do 40 m u zatvorenom prostoru, može se proširiti pojačivačem signala)
- može upravljati s do 50 zona ili prostorija i četiri glavna opskrbna kruga s posebnom pumpom ili bojlerom na svakom
- upravljanje s više uređaja za grijanje/hlađenje
- utor za SD karticu za ažuriranje softvera
- intuitivni izbornici za upravljanje uređajima

Sadržaj pakiranja:

- središnja jedinica
- podžbukno ugrađeno napajanje od 230 V
- nosač za zid/stol
- EZ izjava o sukladnosti
- Vodič za instalaciju i upotrebu

2. INSTALLATION

2.1 Redoslijed instalacije

Slijedite redoslijed ugradnje naveden u nastavku:

1. KORAK Instalirajte središnju jedinicu (pogledajte 2.2 Instalacija središnje jedinice)

2. KORAK Izradite kuću / izradite i dajte naziv prostorijama (pogledajte 3.3 Konfiguracija vaše kuće). Imajte na umu da se prilikom uparivanja uređaja SH-CD sa središnjom jedinicom prostorije automatski izrađuju prema broju RF termostata.

3. KORAK Uparite uređaje sa središnjim regulatorom / pridružite ih odgovarajućim prostorijama (pogledajte 3.4 Uparivanje uređaja sa središnjom jedinicom). **Punite središnju jedinicu najmanje jedan sat prije uparivanja već montiranih uređaja.**

4. KORAK Namjestite korisničke postavke svoje središnje jedinice (pogledajte 3. Postavke)

5. KORAK Postavite WiFi za daljinsko upravljanje svojim sustavom putem pametnog telefona / tableta (pogledajte 6. Postavljanje WiFi upravljanja)

6. KORAK Programirajte svoje uređaje kako bi radili prema vremenskom rasporedu (pogledajte 7. Upravljanje uređajima za grijanje/hlađenje i njihovo programiranje).

2.2 Instalacija središnje jedinice

2.2.1 Montaža na zid

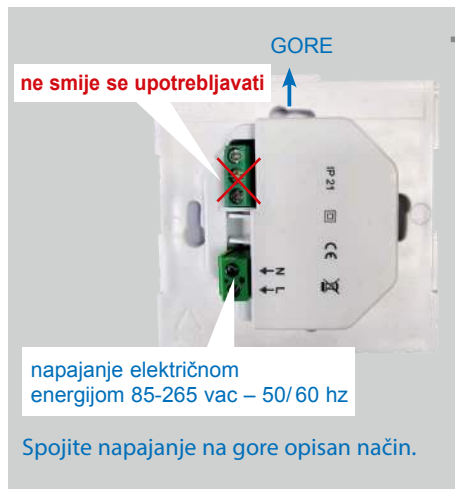

Postavite prekidač u položaj ON.

Montirajte središnju jedinicu na jedinicu za napajanje i gurnite je prema dolje kako biste je zakvačili. Središnja jedinica spremna je za rad.

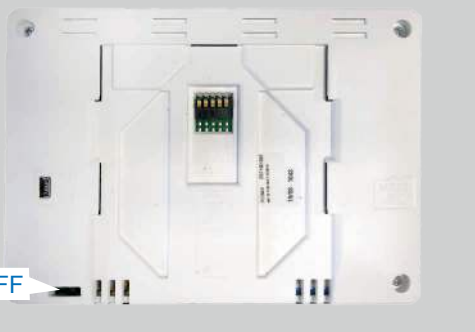

2.2.2 Montaža na stol (po izboru s mini USB kablom – prodaje se zasebno)

Spojite na središnju jedinicu mini USB kablom (5 V, 1 A) pa zatim na nju montirajte potporne nožice i postavite prekidač u položaj ON. Središnja jedinica spremna je za rad.



2.3 Opis ikona na glavnom zaslonu

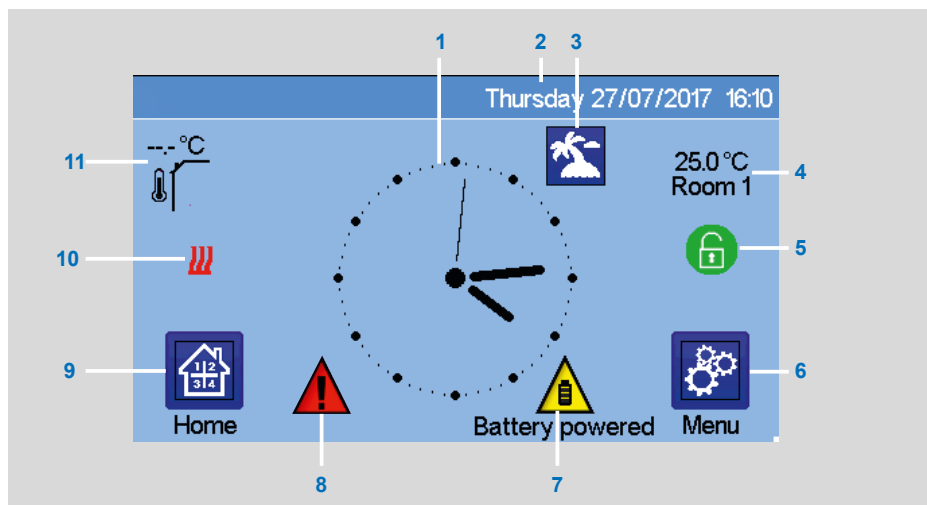

- 1 Prikaz vremena ili prostorne T° prostorije ili zone. Odaberite pritiskom na središnji dio zaslona
- 2 Datum
- 3 Režim godišnjeg odmora
- 4 Prikaz prostorne temperature u željenoj prostoriji
- 5 Zaključan zaslom. Dugim pritiskom prelazi iz zaključanog u otključani i obratno
- 6 Glavni izbornik
- 7 Uređaj radi na bateriju (samo za postavke i uparivanje)
- 8 Oznaka pogreške – pritisnite za pristup RF-u, ograničenjima, alarmima, nepravilnostima baterije
- 9 Pristup prostorijama (ako je središnja jedinica zaključana, postavke se ne mogu promijeniti)
- 10 Prikaz stanja bojlera ako je povezan sa središnjom jedinicom
- 11 Vanjski senzor temperature (zahtijeva vanjski senzor)

2.3.1 Opći piktogrami i radnje



Povratak na glavni zaslom



Povratak na prethodni zaslom



Gumbi s crvenom točkom zahtijevaju dugi pritisak (min. 5 s)



kratki pritisak



dugi pritisak (min. 5 s)

3. POSTAVKE

3.1 Glavni izbornik

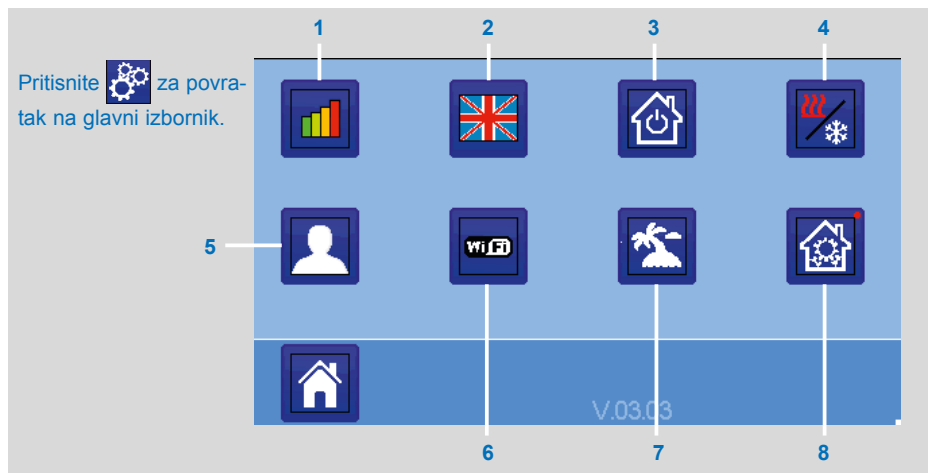

1 Izbornik sa statističkim podacima o potrošnji energije.

2 Jezik (prikazuje se oznaka trenutnog jezika). U ponudi je osam jezika. Ako želite postaviti neki drugi jezik, morate umetnuti softver

(dostupan na www.tece.com) na memorijsku karticu microSD i odabrati svoj jezik.

3 Izbornik općih naredbi. Upotrijebite ovaj izbornik kako biste sve uređaje iste vrste postavili u isti način rada.

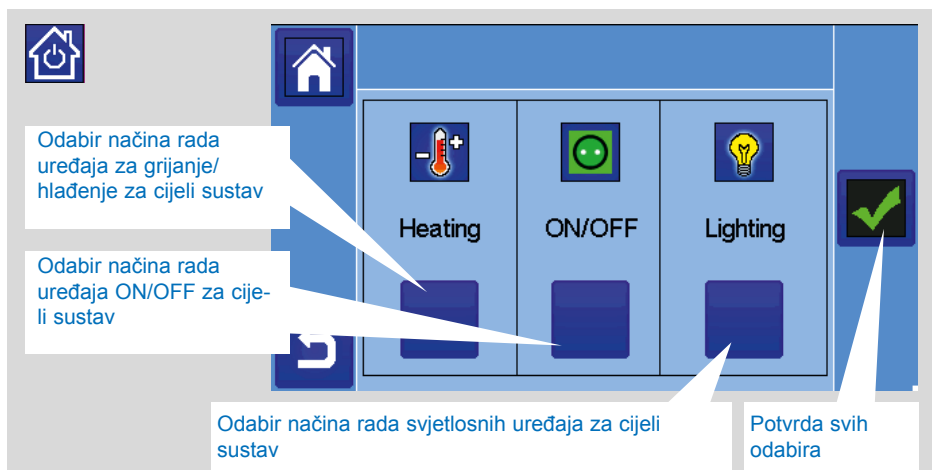

4  **Izbornik za upravljanje režimom grijanja/hlađenja.**
Pogledajte odjeljak „Upravljanje grijanjem i hlađenjem”.

5  **Izbornik korisničkih postavki.**
U ovom izborniku možete postaviti:

- vrijeme, datum (ručno, automatski)
- vrijeme (UTC) ako je uređaj u automatskom načinu ažuriranja vremena
- vrijeme i datum ako je uređaj u ručnom načinu ažuriranja vremena
- doba godine ljeto/zima (ručno, automatski)
- temperaturnu mjernu jedinicu (°C, °F)
- pozadinsku boju
- boju gumba
- pozadinsko svjetlo
- zaštitu zaslona (aktivirana, deaktivirana)
- zadani zaslon (početni, sat, onemogućen)
- čistač zaslona
- tvornički zadanog korisnika (sučelje)

6  **Izbornik WiFija.**
 Gumb očitavanja (osvježanje).

Lozinka za pristup internetu omogućuje vam da povežete središnju jedinicu s internetskim računom (vidi u nastavku) za daljinsko upravljanje sustavom preko interneta ili pametnog telefona.

Napomena: prilikom prve upotrebe ili ažuriranja softvera pričekajte neko vrijeme dok se ne aktivira zelena ikona statusa.

7  **Izbornik za godišnji odmor.**

- Služi za postavljanje datuma i vremena odlaska / povratka.
- Upotrijebite < ili > da biste odabrali godinu / mjesec / dan, sat i minute.
- Postavite i potvrdite način rada uređaja u režimu godišnjeg odmora. (Isti izbornik kao izbornik općih naredbi.)

8  **Izbornik sustava**



A Izrada kuće: Pogledajte odjeljak o izradi kuće.

B Radiopovezivanje: Pogledajte odjeljak o radijskom povezivanju.

- C Branje uređaja:** Odaberite vrstu uređaja, a zatim uređaj.
- D Branje svih uređaja:** Izbrisat će se svi uređaji instalirani u sustav (prostorije će se zadržati).
- E Prepoznavanje uređaja:** Za prepoznavanje uređaja instalacije, **idite na izbornik sustava, a zatim na „Prepoznavanje uređaja“**.



Postupak:

-  za očitavanje središnje jedinice
- na prijamnik uređaja i pričekajte nekoliko sekundi dok se ne prenese okvir radijske komunikacije.

Napomena: na zaslonu se prikazuje ID broj, ponovite postupak kako biste provjerili da imate isti ID broj.

- → na  kako biste promijenili parametre uređaja (naziv, snaga...).

F Zadana vrijednost protiv smrzavanja: Zadanu vrijednost protiv smrzavanja možete postaviti kao referentnu za cijeli sustav.

G Regulacija grijanja: Možete odrediti granice zadanih vrijednosti (min./maks.) po zonama te odstupanja određena za uređaje koji služe za regulaciju podnih senzora.

H Postavke grijanja/hlađenja:

Sustav možete postaviti:

- u režim grijanja,
- u režim hlađenja ili
- u ručni način rada.

Ako uređaj postavite u ručni način rada, na glavnom se izborniku pojavljuje ikona .

I Wi-Fi postavke: Služi za postavljanje konfiguracija WiFija (SSID / vrsta zaštitnog pristupnog ključa / lozinka). Postavljanje se može obaviti ručno ili skeniranjem aktivnih mreža. Nije podržana konfiguracija kojom se zahtijeva registracija na web-stranici.

WiFi status:

- 0/2: Središnja jedinica nije povezana s WiFi routerom i serverom
- 1/2: Središnja jedinica povezana je s WiFi routerom (ne i sa serverom)
- 2/2: Središnja jedinica povezana je s WiFi routerom i sa serverom (potrebno je upariti središnju jedinicu s računom)

Napomena: preporučuje se spajanje na internet s certificiranim WiFi routerima (<http://www.wi-fi.org/certification>).

Napomena: vrijeme automatskog uparivanja s WEP ključem: 3-4 min, s WPA2 ključem: 1 min.

Napomena: postupak skeniranja mreža ponovite barem dvaput ako vam se ne prikaže željena Wi-Fi mreža. Ako se željena WiFi mreža i dalje ne prikazuje, ručno unesite WiFi postavke.

J Opće tvorničke postavke: Vraćanje sustava na tvornički postavljene vrijednosti, ali verzija softvera ostaje ista.

K Ažuriranje integriranog softvera (Firmware): Ažuriranje softvera s SD karticom. Sustav je osmišljen za rad s SD karticama s najviše 16 GB. Prije nego što uklonite karticu microSD iz središnje jedinice pričekajte da se postupak ažuriranja dovrši (WiFi ikona na WiFi središnjoj jedinici trebala bi biti aktivna). Softver i postupak ažuriranja središnje jedinice dostupni su na www.tece.de.

L Kloniranje: Izbornik omogućuje prijenos konfiguracije iz središnje jedinice 1 u središnju jedinicu 2. Ako promijenite središnju jedinicu, ne morate ponovno konfigurirati svoj sustav. Na SD karticu postavite datoteku update.bin (poseban softver za kloniranje dostupan je na www.tece.com). Umetnite SD karticu (na koju je učitao softver za kloniranje) u središnju jedinicu 1 pa ažurirajte firmware.

Umetnite istu SD karticu u središnju jedinicu 2 pa pokrenite kloniranje. Nakon kloniranja morate ponovno konfigurirati WiFi i jezik.

3.2 Postavljanje vremena / korisničke postavke



Jezik



Ručno postavite vrijeme i datum ili u automatskom načinu rada postavite vremensku zonu (UTC), a uređaj će vrijeme preuzeti s interneta (potrebna je WiFi veza).

Prilagodite postavke zaslona, npr. pozadinsku boju itd.

Dodatne informacije potražite u GLAVNOM IZBORNIKU u odjeljku „Izbornik korisničkih postavki“.

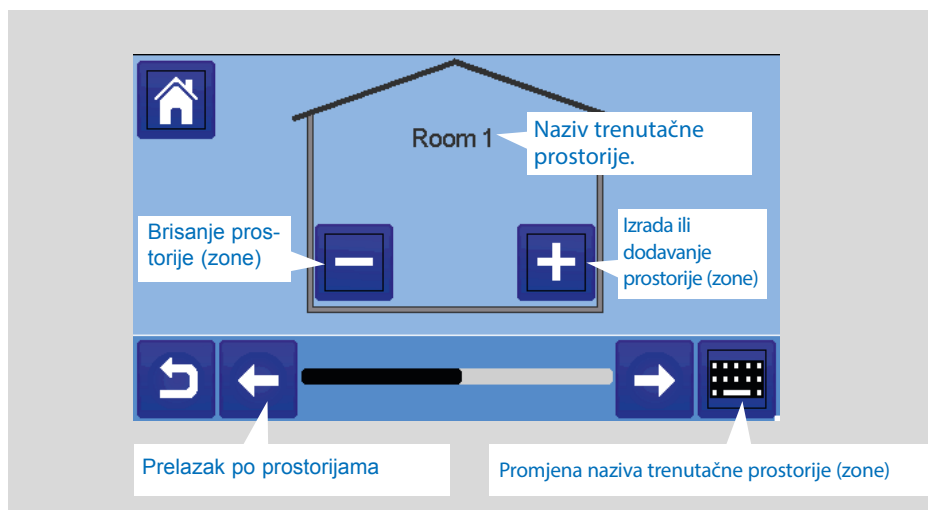

3.3 Konfiguracija vaše kuće



Izradite sve prostorije i dodajte im naziv, npr.:

- prostorija 1 = kuhinja,
- prostorija 2 = dnevni boravak itd., u kojima će biti smješteni različiti uređaji poput termostata.

3.4 Uparivanje uređaja sa središnjom jedinicom

- Instalirajte uređaje (pogledajte relevantne priručnike o uređajima).
- Izradite prostoriju ako ne postoji (pogledajte odjeljak 3).
- Idite na radijsko povezivanje



- Odaberite vrstu uređaja (grijanje, uređaj On/Off itd.).
- Odaberite prostoriju
- Napomena: Glavni regulator (termostat ili SH-CD) prvi je uređaj koji se mora upariti.
- Postavite uređaj u režim uparivanja (pogledajte priručnik uređaja)



- Slijedite upute središnje jedinice (provjerite na uređaju je li uparivanje uspješno, pogledajte priručnik uređaja).
- **Napomena:** vrijeme automatskog uparivanja u slučaju gubitka RF komunikacije: 10 s.
- **Napomena:** uparivanje pojačavača signala: odaberite bilo koju vrstu uređaja,

bilo koju prostoriju i zanemarite poruku o neuspjelom uparivanju na središnjoj jedinici na kraju postupka. Led lampica na pojačivaču signala trebala bi svijetliti postojećim zelenim svjetlom.

- Provjerite ispravnost instalacije.

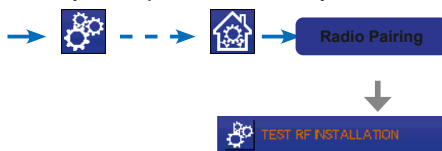

Na početnom izborniku prikazat će se upozorenje  o pogreškama RF komunikacije. Oznaka upozorenja prikazuje se na najviše 10 minuta. Nakon toga nestaje ako nema poteškoća u komunikaciji. U protivnom, provjerite uređaje koji pokazuju RF pogreške. Pokušajte ih premjestiti na drugo mjesto pa ponovite postupak.

4. DODJELA HIDRAULIČKOG SUSTAVA

Kada se u okviru sustava pojavi zahtjev za grijanjem ili hlađenjem u najmanje jednoj zoni, možda ćete morati upravljati uređajima kao što su pumpe, pogoni ventila, generatori grijanja/hlađenja.

Funkcija „hidraulički krug“ uređaja TECE Smart Home omogućuje prebacivanje među četiri takva uređaja.

Svakim od ta četiri moguća kruga može se upravljati putem jednog radijskog prijammika.

1. KORAK: Definirajte koji je uređaj dodijeljen hidrauličkom krugu.

Pomoću nacrtu svog sustava definirajte koji su uređaji u „krugu 1“. Zatim pomoću središnjeg regulatora sve te uređaje uparite i konfigurirajte u krugu 1.

→  unesite zonu (prostoriju) koja pripada krugu 1,

→  i odaberite jedan uređaj kruga 1 (kutija za radijsko povezivanje, radijski prijamnik ili termostatska glava radijatora).

-- →  Ovime ulazite u konfiguracijski izbornik uređaja. **Odaberite izbornik „Postavke grijanja” i provjerite je li odabrana stavka „Hidrauličko grijanje”.**

-- →  Sada možete odabrati hidraulički krug povezan s tim prijamnikom (npr. krug 1).

→ ✓ → 

Ponovite postupak za svaki uređaj u prostoriji (zoni) koji želite povezati s hidrauličkim krugom. Dodatni uređaji mogu se odabrati gumbima [<<<] ili [>>>] pri vrhu naziva uređaja.

Ponovite postupak za svaku prostoriju (zonu) koju želite povezati s hidrauličkim krugom 1. Ako ste dodijelili sve prostorije/uređaje, ponovite postupak za sve druge hidrauličke krugove.

2. KORAK: Uparivanje radijskog prijarnika hidrauličkog kruga sa središnjom jedinicom

U svakom krugu možete povezati prijarnik kruga za upravljanje pumpnim uređajima, pogonom ventila ili generatorom grijanja/hlađenja kruga. To, primjerice, možete napraviti pomoću prijarnika SH-SM.

→  -- →  → 

Odaberite „Krug”, a zatim odaberite broj kruga, npr. krug 1. Postavite radijski prijarnik u režim uparivanja (SH-SM).



→ 

Ponovite postupak za dodatne hidrauličke krugove.

Sustavi za grijanje i hlađenje



Ako vaš sustav uključuje funkcije grijanja i hlađenja, iz grijanja u hlađenje možete prijeći ručno ili automatski:

- Ako je u sustavu kao „glavni” prijarnik postavljen SH-HCM (pogledajte priručnik uređaja s uputama), tada se sve odvija automatski i ne morate ništa poduzimati.
- U svim drugim slučajevima prebacivanje morate izvesti ručno:

→  -- →  pa idite na „H&C” (grijanje/hlađenje). Tu možete izabrati između „Samo grijanje” „Samo hlađenje” ili „Ručno prebacivanje”. S posljednjom opcijom izrađujete prečac u glavnom izborniku preko kojeg lako mijenjate režim rada hlađenje/grijanje. 

Napomene:

U režimu hlađenja nisu aktivni reducirani načini rada i način rada protiv smrzavanja:

ikona  prikazuje se umjesto  ili .

U termostatu korisnik može konfigurirati parametar „hladno” koji omogućava da se zona hladi ili da se ne hladi. Ako je postavljen na „Ne”, tada se, iako je način rada u zoni postavljen na hlađenje, zona neće hladiti.

5. VRSTE SUSTAVA (GRIJANJE / HLAĐENJE)

Tip 1 U ovoj konfiguraciji:



- Prije uparivanja središnje jedinice s drugim uređajima (koji su konfigurirani kao uređaji za grijanje) najprije uparite termostat (glavni uređaj).
- Aktuatori se podešavaju na temperaturu termostata.

Tip 2 U ovoj konfiguraciji:

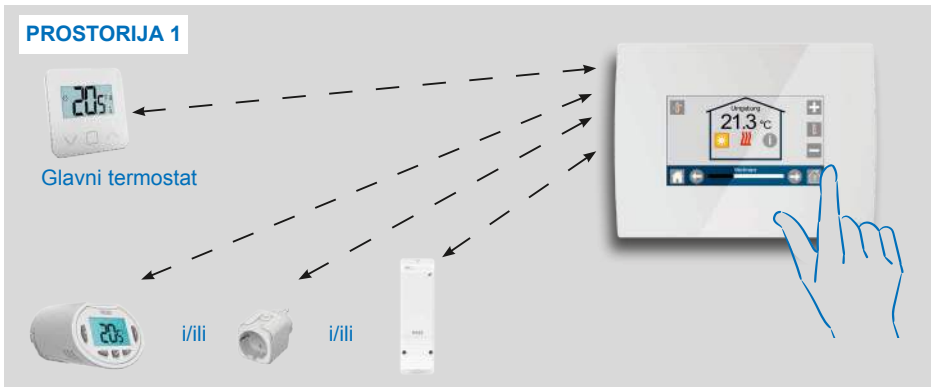

- Prije uparivanja središnje jedinice s drugim uređajima najprije uparite termostat (glavni uređaj – konfiguriran kao uređaj za grijanje).
- Drugi uređaji podešavaju se na temperaturu termostata.

Upozorenje! U ovom tipu sustava termostat (GLAVNI) mora biti u režimu rada Zrak (ne Pod ili Zrak i pod).

Tip 3 U ovoj konfiguraciji (bez termostata):

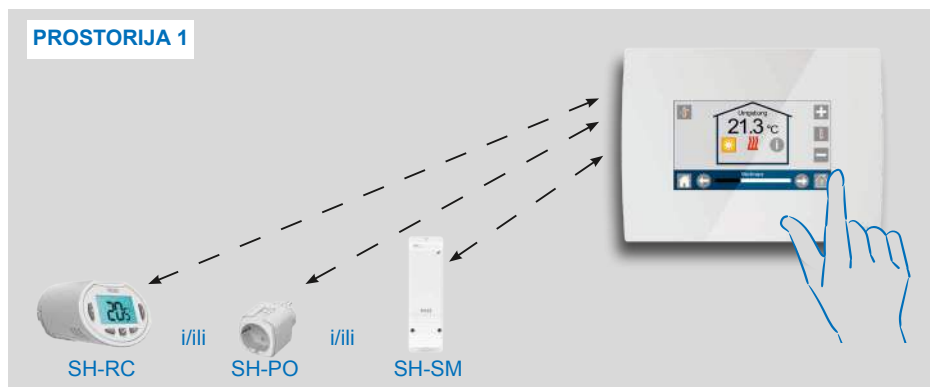

- SH-RC konfiguriran je kao uređaj za grijanje. SH-PO, SH-SM mogu biti konfigurirani kao On / Off ili kao svjetlosni uređaji.

Tip 4 U ovoj konfiguraciji:

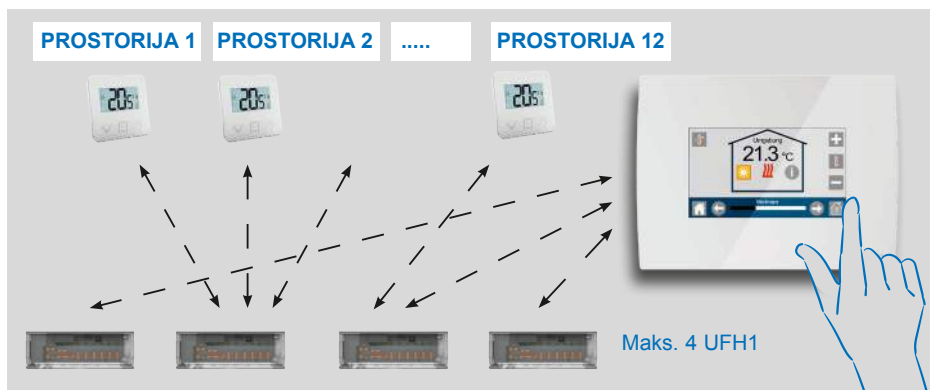

- Svaki se termostats najprije uparuje s odgovarajućim prijamnikom UFH1, a potom se UFH1-ovi uparuju sa središnjom jedinicom.
- Tijekom uparivanja središnja jedinica automatski izrađuje prostorije prema broju termostata (prostorija) UFH-ova.

6. POSTAVLJANJE WIFI VEZE ZA DALJINSKO UPRAVLJANJE MOBILNOM APLIKACIJOM

1. KORAK Spojite središnju jedinicu na WiFi mrežu:



- Odaberite WiFi postavke.
- Odaberite Traženje mreže (traži vaš WiFi).
- Odaberite svoju WiFi mrežu s popisa i unesite svoju uobičajenu WiFi lozinku.
- Pratite odbrojavanje jedinice od 120 do nule.
- Provjerite je li središnja jedinica sada povezana na WiFi mrežu s IP adresom (WiFi status trebao bi biti 1/2).



Ako se nakon nekoliko pokušaja veza ne uspostavi, ručno spojite središnju jedinicu na WiFi mrežu (pogledajte WiFi postavke na stranici 9).

2. KORAK Preuzmite aplikaciju na svoj uređaj:

- Za PC: kliknite na odgovarajuću vezu dostupnu na početnoj stranici web-mjesta www.tece.de.
- Za pametni telefon: preuzmite aplikaciju TECE SMART COMFORT iz trgovine aplikacija App store ili Google Play.



3. KORAK Izradite račun

- Unesite svoje podatke i odaberite jezik.
- Odaberite "Potvrdi" (dobit ćete e-poruku s vezom).
- Otvorite svoju e-poštu i kliknite na link.
- Vratite se na svoj račun u aplikaciji i slijedite upute s ekrana.
- Zatražite kôd za uparivanje da biste povezali svoju središnju jedinicu. Kôd za uparivanje (vrijedi 24 h) šalje vam se u pretinac e-pošte.

U izborniku statusa WiFija  središnje jedinice unesite kôd za uparivanje (lozinka za pristup internetu).



Nakon nekoliko minuta vaša bi se središnja jedinica trebala pojaviti u aplikaciji ili na web-stranici. Ako je potrebno, kliknite gumb Osvježi. WiFi status trebao bi biti 2/2.

Napomena! Može proći i nekoliko sati dok se u aplikaciji ne prikažu sve prostorije i uređaje. Nakon toga svojom središnjom jedinicom možete upravljati od bilo gdje.

TECE nije odgovoran za pravilan rad povezanih uređaja ni za moguće štete uzrokovane nepravilnom ili neprimjerenom upotrebom povezanih uređaja i uređaja.

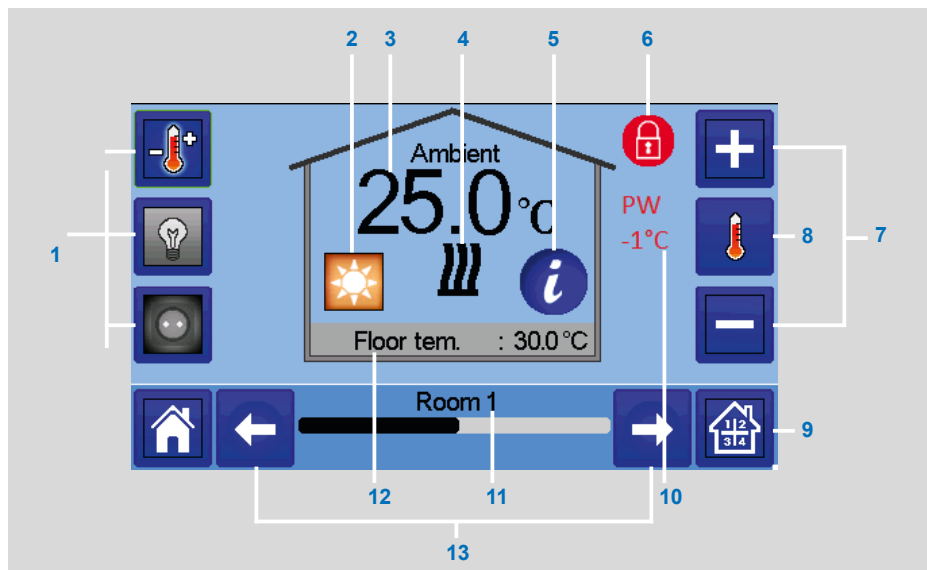
7. UPRAVLJANJE UREĐAJIMA ZA GRIJANJE/HLAĐENJE I NJIHOVO PROGRAMIRANJE





→  na glavnom zaslonu i potom nakon odabira prostorije → 

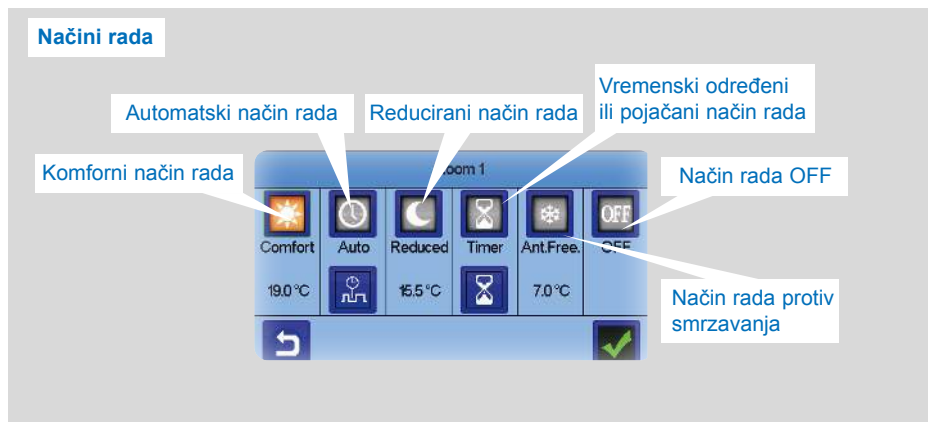

- 1 Odabir vrste uređaja (grijanje/hlađenje, osvjetljenje, On/Off). Ovi se gumbi prikazuju samo ako je jedna vrsta uređaja ugrađena u prostoriju (u boji ako su aktivni).
- 2 Trenutačni način rada, pritisnite ovu ikonu da biste ušli u izbornik u kojem možete promijeniti trenutačni način rada.
- 3 Jednim pritiskom na točku 8, prikazuje se prostorna temperatura ili postavljena temperatura (zadana vrijednost) ili vlažnost.
- 4 Pokazatelj grijanja/hlađenja (animiran na zahtjev).
- 5 Informacije o uređajima za grijanje/hlađenje koji su ugrađeni u prostoriju.
- 6 Prikazuje se samo ako je zaslon zaključan.
- 7 Postavljanje trenutne zadane vrijednosti (deaktivirano ako je zaslon zaključan).
- 8 Služi za odabir prikaza prostorne ili zadane temperature ili vlažnosti navedene pod točkom 3.
- 9 Brz pristup željenoj prostoriji.
- 10 Status upravljačke žice.
- 11 Trenutačni naziv prostorije.
- 12 Podna temperatura u slučaju podne regulacije.
- 13 Promjena prostorije.

→  za pristup izborniku s načinima rada:



→  **Komforni način rada:** Postavljanje prostorije u komforni način rada. Ako ostane aktivnim, komforna temperatura održavat će se cijelo vrijeme.

→  **Reducirani način rada:** Postavljanje prostorije u reducirani način rada. Ako ostane aktivnim, stalno će se održavati umanjena temperatura.

→  **Vremenski ograničen ili pojačani način rada:** Privremeno odstupanje. Postavite trajanje vremenskog intervala (dani, sati, minute) pritiskom gumba , a zatim na glavnom zaslonu potvrdite i postavite željenu temperaturu.

→  **Način rada protiv smrzavanja:** Koristite ovaj način rada kako biste za prostoriju postavili način rada protiv smrzavanja (temperatura se postavlja u izborniku sustava).

→  **Način rada OFF:** Služi za isključivanje uređaja (način rada u prostoriji se isključuje). Oprez! U ovom načinu rada vaš se sustav može smrznuti!

7.1 Programiranje uređaja

→  **Automatski način rada:** U ovom načinu rada temperatura prostorije održava se prema odabranom programu. Možete birati među postojećim programima ili možete izraditi novi koji možete mijenjati kako želite.

→  za biranje među sljedećim:

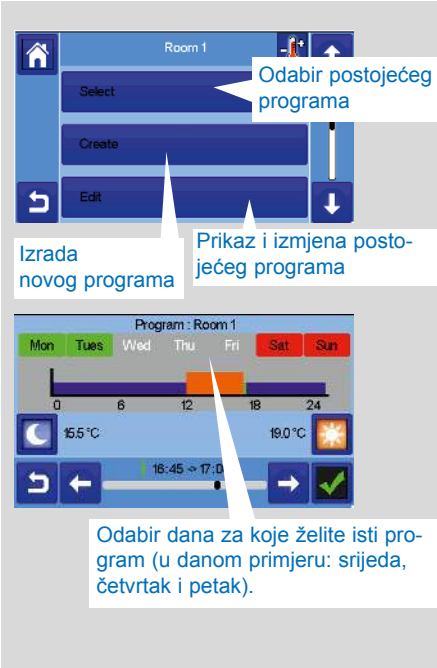

The screenshot shows the control interface for 'Room 1'. It features a menu with 'Select', 'Create', and 'Edit' options. Below this is a 24-hour temperature profile graph with days of the week (Mon, Tues, Wed, Thu, Fri, Sat, Sun) and temperature settings (15.5°C and 19.0°C). Callouts point to specific features: 'Odabir postojećeg programa' (Selection of existing program) points to the 'Select' button; 'Izrada novog programa' (Creation of new program) points to the 'Create' button; 'Prikaz i izmjena postojećeg programa' (Display and modification of existing program) points to the 'Edit' button; and 'Odabir dana za koje želite isti program (u danom primjeru: srijeda, četvrtak i petak)' (Selection of days for which you want the same program) points to the day selection area on the graph.

Upotrijebite gumb za komforni način rada  kako biste odabrali raspon sati tijekom kojeg se održava komforna temperatura (smeđi raspon).

- Upotrijebite gumb za reducirani način rada  kako biste odabrali raspon sati tijekom kojeg se održava umanjena temperatura (plavi raspon).

- Upotrijebite strelice  i  kako biste kursor postavili na željene sate.

Potvrdite program; potvrđeni dani istaknuti su zelenom bojom (u danom primjeru: ponedjeljak i utorak).

Dani koji nisu programirani prikazuju se u crvenom.

Information

- Prikaz trenutnog programa

- Zadani programi:

P1: jutro, večer i vikend.



P2: jutro, sredina dana, večer i vikend.

P3: radni dani i vikend.

P4: večer i vikend.

P5: jutro, večer (kupaonica).

7.2 Upravljanje svjetlosnim uređajima

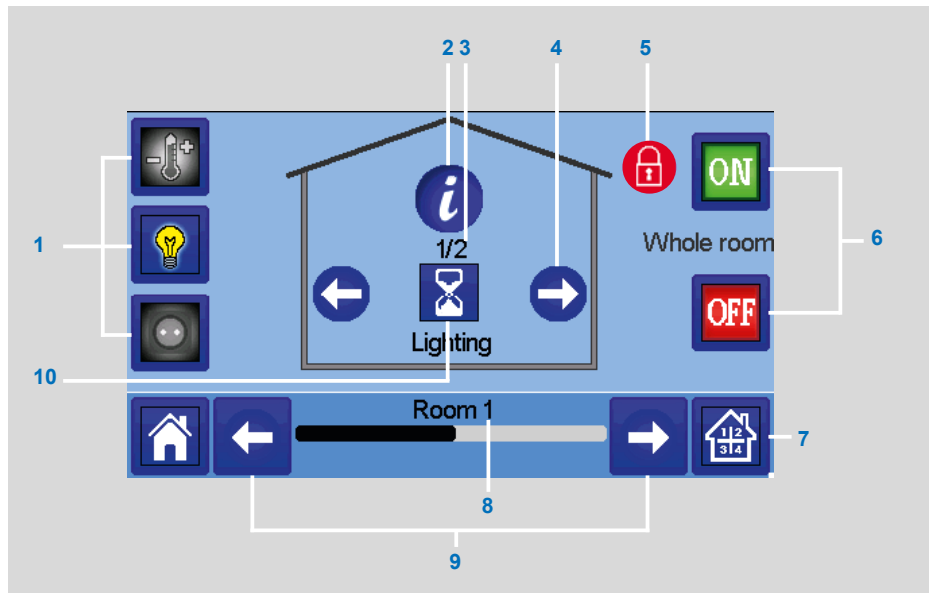

→  na glavnom zaslonu pa → 



- 1 Odabir vrste uređaja (grijanje/hlađenje, osvjetljenje, On/Off). Ovi se gumbi prikazuju samo ako je jedna vrsta uređaja ugrađena u prostoriju (u boji ako su aktivni).
- 2 Informacije o svjetlosnim uređajima ugrađenima u prostoriji.
- 3 Prikazuje broj trenutnog svjetlosnog uređaja / broj svjetlosnih uređaja u prostoriji
- 4 Prikazuje se samo ako je broj uređaja veći od 1; upotrebljava se za odabir uređaja u prostoriji.
- 5 Prikazuje se samo ako je zaslon zaključan.
- 7 Brz pristup željenoj prostoriji.
- 6 Općenito upravljanje sa svom rasvjetom u prostoriji.
- 8 Trenutačna prostorija.
- 9 Promjena prostorije.
- 10 Označava status osvjetljenja. Njegovim pritiskom mijenja se status osvjetljenja.

Imajte na umu da funkcija osvjetljenja ne podržava programe. Ako želite programirati svjetlosne uređaje, postavite uređaje kao ON/OFF.

7.3 Upravljanje ON/OFF uređajima

→  na glavnom zaslonu pa 

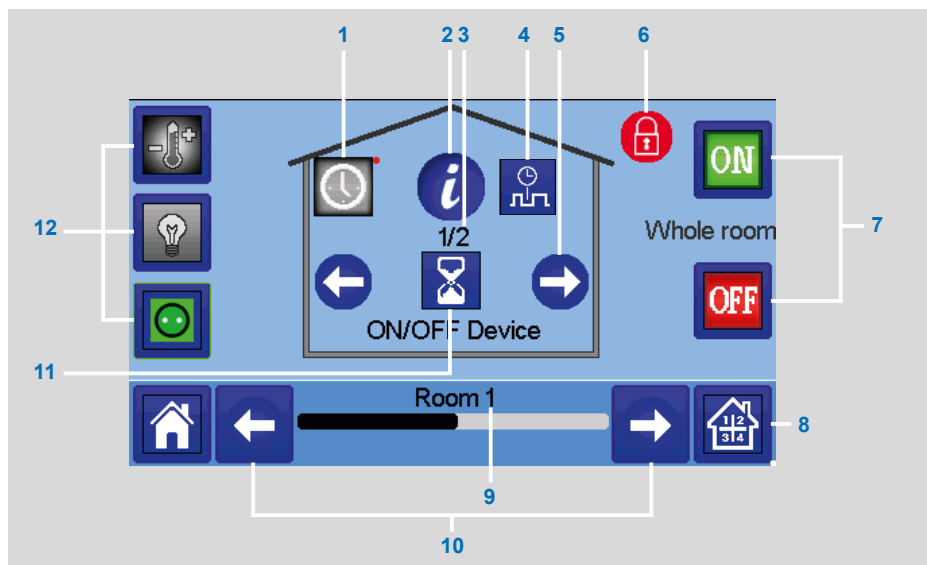

- 1 Dugim pritiskom prelazi se između automatskog i normalnog načina rada (obojeno ako je aktivno).
- 2 Informacije o uređaju.
- 3 Prikazuje broj trenutnog uređaja / broj uređaja u prostoriji.
- 4 Prikazuje se samo ako je uređaj u automatskom načinu rada, pritisnite kako biste pristupili programu uređaja i uredili ga.
- 5 Prikazuje se samo ako je broj uređaja veći od 1; upotrebljava se za odabir uređaja u prostoriji.
- 6 Prikazuje se samo ako je zaslon zaključan.
- 7 Općenito upravljanje sa svim ON/OFF uređajima u prostoriji.
- 8 Brz pristup željenoj prostoriji.
- 9 Trenutačna prostorija.
- 10 Promjena prostorije.
- 11 Prikazuje ON/ OFF status. Jednim pritiskom na ovaj gumb mijenja se status uređaja.
- 12 Odabir vrste uređaja (grijanje/hlađenje, osvjetljenje, On / Off). Ovi se gumbi prikazuju samo ako je jedna vrsta uređaja ugrađena u prostoriju (u boji ako su aktivni).

8. ODRŽAVANJE

Čišćenje središnje jedinice

Pažljivo obrišite prašinu s vanjske strane središnje jedinice mekom krpom koja ne ispušta dlačice. Ako je središnju jedinicu potrebno temeljitije očistiti:

- Vodom lagano navlažite meku i čistu krpu. Iscijedite višak vode iz tkanine.
- Nježno obrišite zaslon i bočne stranice središnje jedinice vodeći računa o tome

da se kapljice vode ne nakupljaju oko proizvoda.

Važno: Ne prskajte izravno središnju jedinicu vodom niti upotrebljavajte sredstva za čišćenje ili poliranje jer je to može oštetiti.

Često postavljana pitanja, rješavanje problema i ažuriranja softvera središnje jedinice

Molimo posjetite našu web stranicu tece.de.

9. TEHNIČKE KARAKTERISTIKE

Riječ je o elektroničkom upravljačkom uređaju

Radna temperatura, povezano	-30 °C do +40 °C
Radna temperatura, baterija	0 °C do +40 °C
Temperatura za prijevoz i skladištenje	-30 °C do +50 °C
Električna zaštita	IP30
Električna izolacija	Razred II
Preciznost temperature	0,1 °C (iz termostata)
Postavljanje raspona temperature	
Komforni	5 °C do 30 °C u pomacima od 0,5 °C
Reducirani	5 °C do 30 °C u pomacima od 0,5 °C
Protiv smrzavanja	5 °C do 10 °C
Napajanje	85 – 265 V, 50 – 60 Hz
Radiofrekvencija	868 MHz, < 10 mW , raspon < 40 m u zatvorenom, < 100 m na otvorenom
Verzija softvera	Korisničko sučelje: Prikazano u glavnom izborniku V.xx.xx Wi-Fi komunikacija: Prikazana u izborniku Wi-Fija V.xx.xx
SD kartica	<=16 GB (FAT)
WIFI	802,11 b – 2,4 GHz 802,11 g – 2,4 GHz
Dimenzije	širina: 158 mm, visina: 116,50 mm, dubina: 20,5 mm
Težina (središnja jedinica + izvor napajanja + stolni nosač)	0,635 kg

10. EU IZJAVA O SUKLADNOSTI

Ovime TECE izjavljuje da je radijska oprema u skladu s relevantnim zakonodavstvom Zajednice o usklađivanju:

Oznaka	Opis	Veza
Direktiva o niskom naponu 2014/35/EU	Direktiva o niskom naponu (2014/35/EU) osigurava da električna oprema unutar određenih naponskih granica pruža visoku razinu zaštite europskim građanima te da se iskoriste sve prednosti jedinstvenog tržišta.	2014/35/UE
Elektromagnetska kompatibilnost 2014/30/EU	Direktiva o elektromagnetskoj kompatibilnosti 2014/30/EU osigurava da električna i elektronska oprema ne stvara elektromagnetske smetnje ili da smetnje na nju ne mogu utjecati.	2014/30/UE
Direktiva o radijskoj opremi 2014/53/EU	Direktivom o radijskoj opremi 2014/53/EU uspostavlja se regulatorni okvir za stavljanje radijske opreme na tržište.	2014/53/EU
Direktiva o ograničenju upotrebe određenih opasnih tvari 2011/65/EU	Direktiva o ograničenju uporabe određenih opasnih tvari u električnoj i elektroničkoj opremi.	2011/65/EU
Direktiva o otpadnoj električnoj i elektroničkoj opremi (OEEO)	Direktiva OEEO (2012/19/EU) za cilj ima smanjenje količine otpadne električne i elektroničke opreme koja završava na odlagalištima otpada.	2012/19/EU
Uredba Komisije (EU) 2015/1188 o ekološkom dizajnu	Zahtjevi za ekološki dizajn grijalica za lokalno grijanje prostora.	2015/1188
Direktiva 2001/95/EZ o općoj sigurnosti proizvoda	Osigurava da se na tržištu prodaju samo sigurni proizvodi.	2001/95/EC

11. KOMPATIBILNI UREĐAJI

		Hidraulična grijača ploča	Električna grijača ploča (P) Električni pod (F)	Grijanje (H) / Hlađenje (C)	Hidraulička regulacija poda	Prekidač On/Off
SH-AT SH-DT HS-DTP SH-AT	Bežični termostati	√	P F	HC	√	
SH-RC	Elektroničke termostatske glave za hidraulične radijatore	√		H		
SH-SM	Prijamnik montiran na zid. Slobodan kontakt 10 A		P	HC	√	√
SH-PO	EU utikač za napajanje električne grijalice ili električnog uređaja. Kontakt pod naponom 16 A 230 VAC		P	HC		√
SH-CD	Šesterozonski glavni termostat za hidrauličko podno grijanje i hlađenje			HC	√	
SH-HCM *	Upravljanje podnim grijanjem i hlađenjem			HC	√	
POJAČIVAČ SIGNALA	Proširenje raspona radiofrekvencije	√	√	√	√	√

* Obavezan je SH-CD

Maksimalan broj uređaja / ograničenja

- 50 glavnih uređaja (termostata) za grijanje/hlađenje prostorija/zona i 50 pomoćnih uređaja (prijamnika) za grijanje/hlađenje
- 25 ON/OFF uređaja s tjednim programom u pomacima od 15 minuta
- 50 svjetlosnih uređaja (ON/OFF)

- Ako želite proširiti RF raspon, možda ćete morati koristiti TECE pojačivač RF signala.

Opisi i fotografije sadržani u ovom tehničkom listu služe samo u informativne svrhe i nisu obvezujući. TECE zadržava pravo da bez prethodne najave uvede tehnička i dizajnerska poboljšanja svojih proizvoda. Jamstvo: Svaka prodaja i svi ugovori o prodaji izričito su uvjetovani pristankom kupca na TECE odredbe i uvjete koji se nalaze na njegovom web-mjestu www.tece.com. TECE ovim putem odbija sve uvjete koji su različiti od njegovih ili su dodani njegovima u bilo kojoj komunikaciji kupca u bilo kojem obliku, osim ako ih pisanim putem nije odobrio i potpisao službenik TECE-a.

SADRŽAJ

1. Prezentare	203
2. Montare.....	203
2.1 Succesiunea operațiilor de instalare	
2.2 Instalarea unității centrale	
2.2.1 Montarea pe perete	
2.2.2 Instalarea pe masă (cu lu opțional mini USB – vândut separat)	
2.3. Descrierea pictogramelor ecranului principal	
2.3.1 Pictograme generale și acțiuni	
3. Setări.....	206
3.1 Meniu principal	
3.2 Reglarea orei / setările utilizatorului	
3.3 Configurarea locuinței	
3.4 Asocierea dispozitivelor cu unitatea centrală	
4. Alocarea sistemului hidraulic.....	210
5. Tipuri de instalații (încălzire / răcire).....	212
6. Configurarea conexiunii WiFi pentru comanda la distanță prin aplicație mobilă.....	214
7. Gestionarea și programarea dispozitivelor de încălzire/răcire	215
7.1 Programarea dispozitivelor	
7.2 Gestionarea dispozitivelor de iluminat	
7.3 Gestionarea dispozitivelor pornit/oprit	
8. Întreținere	220
9. Caracteristici tehnice	220
10. Declarație de conformitate UE	221
11. Dispozitive compatibile.....	222

INFORMAȚII GENERALE

Avertismente privind siguranța și instrucțiuni de operare

- Acest produs trebuie montat de preferință de către un profesionist calificat. Cu condiția respectării termenilor de mai sus, producătorul își va asuma responsabilitatea pentru echipament, în conformitate cu prevederile legale. Atunci când se lucrează cu controlerul, trebuie respectate toate instrucțiunile din acest manual de instalare și operare.
- Defecțiunile apărute ca urmare a instalării sau utilizării improprii sau a întreținerii defectuoase anulează responsabilitatea producătorului
- Orice încercare de reparare anulează responsabilitatea și obligația de garantare și înlocuire din partea producătorului.



Informații referitoare la eliminare și reciclare

Textul complet al declarației de conformitate UE este disponibil la următoarea adresă: www.tece.com

- 2012/19/UE (directiva WEEE): Produsele marcate cu acest simbol nu pot fi eliminate ca deșeuri municipale nesortate în Uniunea Europeană. Pentru reciclare adecvată, returnați acest produs la furnizorul dvs. local la achiziția unui echipament nou echivalent sau eliminați-l la punctele de colectare desemnate. Pentru informații suplimentare, consultați: www.recyclethis.info
- 2006/66/CE (directiva pentru baterii): Acest produs conține o baterie care nu poate fi eliminată ca deșeu municipal nesortat în Uniunea Europeană. Pentru informații specifice despre baterii, consultați documentația produsului. Bateria este marcată cu acest simbol, care poate include litere pentru a indica următoarele: cadmiu (Cd), plumb (Pb) sau mercur (Hg). Pentru reciclarea adecvată, returnați bateria la furnizor sau la un punct de colectare desemnat. Pentru informații suplimentare, consultați: www.recyclethis.info



1. PREZENTARE

Vă mulțumim că ați ales TECE Smart Home, un sistem de comunicații wireless pentru controlul sistemului de încălzire și răcire. Acesta permite gestionarea mai multor zone (până la 50) pentru elementele electrice și hidraulice ale sistemului dvs. de încălzire.

Unitate centrală, caracteristici principale:

- Ecran tactil
- Interfață via internet (WiFi)
- Montare pe perete cu sursă de alimentare electrică 85-265 V c.a. (50-60) Hz
- Montare pe masă cu suportul care v-a fost pus la dispoziție și sursă de alimentare electrică mini USB (0-5 V) (vândută separat)
- Baterie de rezervă pentru instalare – funcționare de maximum 1 oră
- Comunicații RF doar cu dispozitive TECE Smart Home (până la 40 m intern, extensibil cu repetitor)
- Poate gestiona până la 50 de zone sau încăperi și 4 circuite de alimentare principale cu o pompă dedicată sau un boiler pe fiecare
- Comandă cu mai multe dispozitive de încălzire / răcire
- Slot pentru card SD pentru actualizarea software-ului
- Meniuri intuitive pentru gestionarea dispozitivelor

Conținutul ambalajului:

- unitate centrală
- Sursă electrică de 230 V, montată la nivel
- suport perete/masă
- Declarație de conformitate CE
- Ghid de instalare și utilizare

2. MONTARE

2.1 Succesiunea operațiilor de instalare

Vă rugăm să respectați succesiunea configurată mai jos:

PASUL 1 Instalați unitatea centrală (consultați 2.2 Instalarea unității centrale)

PASUL 2 Creați-vă locuința / creați și denumiți încăperile (consultați 3.3 Configurarea locuinței – pagina 10). Vă rugăm să rețineți că, la asocierea SH-CD cu unitatea centrală, încăperile sunt create automat, conform numărului de termostate RF.

PASUL 3 Asociați dispozitivele la controlerul principal / alocați-le încăperilor adecvate (consultați Asocierea dispozitivelor cu unitatea centrală – pagina 11) **Încărcați unitatea centrală timp de cel puțin 1 oră înainte de a asocia dispozitivele deja montate**

PASUL 4 Personalizați setările utilizatorului pentru unitatea centrală (consultați 3. Setări – paginile de la 7 la 11)

PASUL 5 Configurați WiFi pentru comanda la distanță a sistemului prin intermediul smartphone-ului / tabletei (consultați 6. Configurarea comenzii WiFi – pagina 15)

PASUL 7 Programați-vă dispozitivele așa încât să funcționeze conform unui program (consultați 7. Gestionarea dispozitivelor de încălzire/răcire – pagina 16)

2.2 Instalarea unității centrale

2.2.1 Montarea pe perete

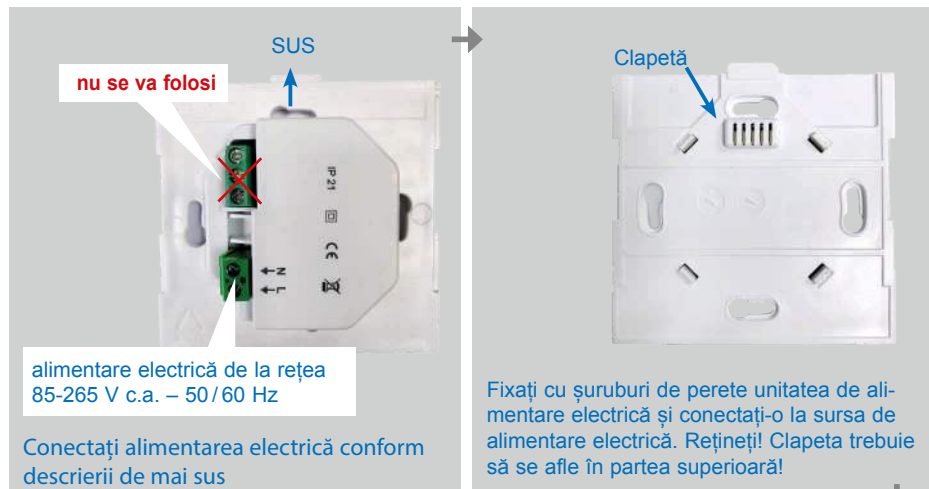

Treceți comutatorul în poziția PORNIT

Montați unitatea centrală pe unitatea de alimentare electrică și glisați-o în partea inferioară pentru a o prinde în cleme. Unitatea centrală este pregătită pentru funcționare.

PORNIT / OPRIT

2.2.2 Instalarea pe masă (cu lu opțional mini USB – vândut separat)

Conectați unitatea centrală cu cablul mini USB (5 V, 1 A) și apoi montați pe aceasta suportul piciorului și treceți comutatorul în poziția PORNIT. Unitatea centrală este pregătită pentru funcționare.



2.3 Descrierea pictogramelor ecranului principal

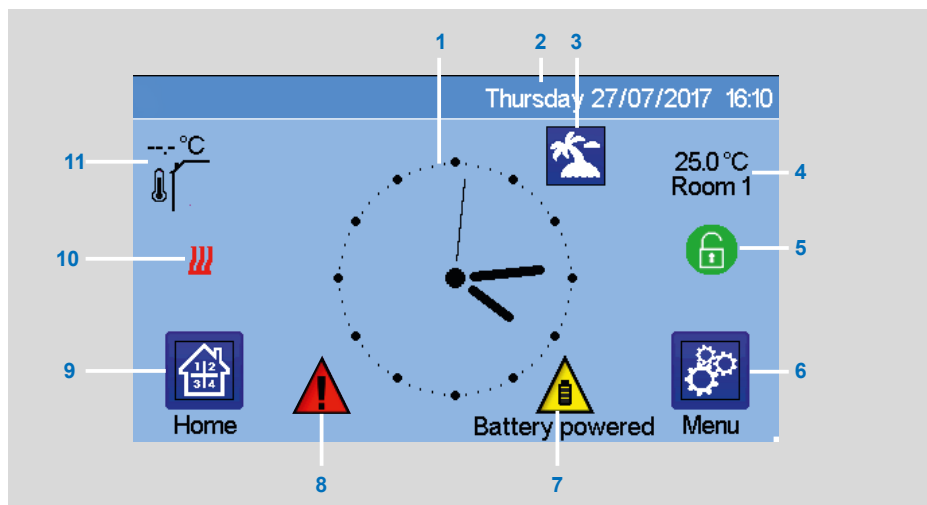

- 1 Afișarea orei sau a temperaturii ambiante T° a încăperii sau a zonei. Alegeți apăsând pe partea centrală a ecranului
- 2 Data
- 3 Starea mod vacanță.
- 4 Afișarea temperaturii ambiante în încăperea dorită.
- 5 Blocarea ecranului. Prin apăsarea lungă se comută între blocare / deblocare.
- 6 Meniu principal.
- 7 Dispozitivul funcționează cu baterie (doar pentru setări și asocieri).
- 8 Semnalizare eroare – apăsați pentru accesarea RF, a limitelor, alarmelor, anomaliilor bateriei.
- 9 Acces la încăperi (dacă unitatea centrală este blocată – nu se pot schimba setările).
- 10 Starea boilerului este afișată dacă acesta este conectat la unitatea centrală.
- 11 Sensor de temperatură exterioară (necesită sensor de temperatură exterioară)

2.3.1 Pictograme generale și acțiuni



Pentru revenirea la ecranul principal.



Pentru revenirea la ecranul anterior.



Butoanele cu punct roșu trebuie apăsați lung (min 5 s)



apăsare scurtă



apăsare lungă (min 5 s)

3. SETĂRI

3.1 Meniu principal

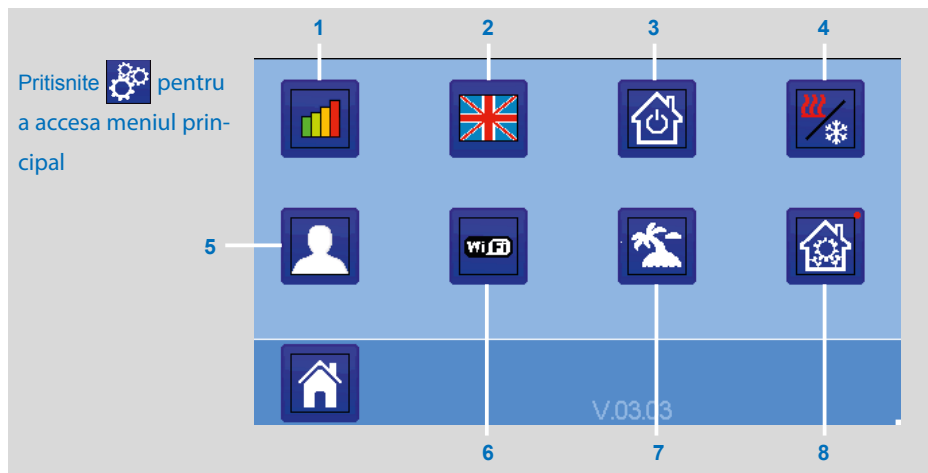

- 1 Meniul datelor statistice privind consumul de energie.**
- 2 Limba (este afișat steagul pentru limba curentă).** Sunt disponibile 8 limbi. Dacă doriți să selectați o altă limbă, va trebui să descărcați soft-

ware-ul (disponibil la www.tece.com.) pe un card microSD și să selectați limba respectivă.

- 3 Meniul comenzilor generale.** Utilizați acest meniu pentru a trece toate ispo-

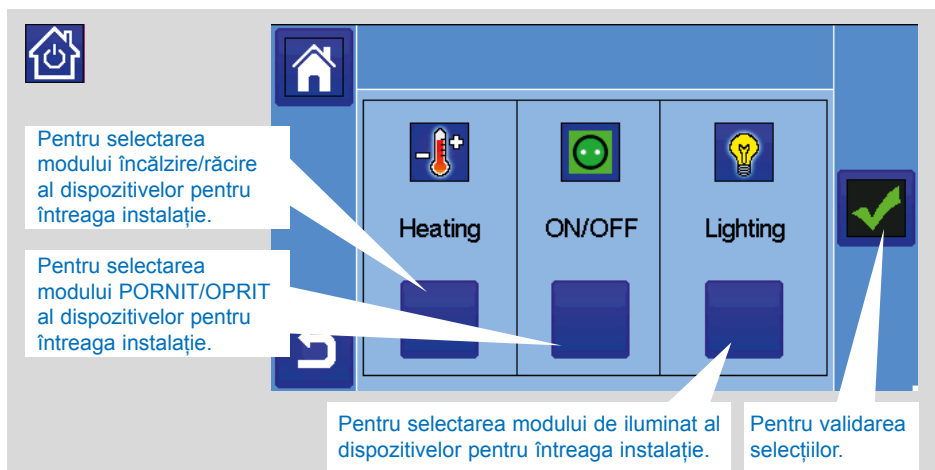

zitivele de același tip în același mod de operare.

4 Meniul de gestionare a modului încălzire/răcire.

Consultați secțiunea „Controlul sistemului de încălzire și răcire”

5 Meniul setărilor utilizatorului.

În acest meniul, puteți seta:

- Ora, data (manual, automat).
- Fusul orar (UTC) dacă dispozitivul este în modul de actualizare automată a orei.
- Ora și data dacă dispozitivul este în modul de actualizare manuală a orei.
- Vară-iarnă (manual, automat).
- Unitate de temperatură (°C, °F).
- Culoarea de fond.
- Culoarea butoanelor.
- Retroiluminarea.
- Economizor de ecran (activat, dezactivat).
- Ecranul implicit (De bază, Ceas, Dezactivat)
- Curățătorul de ecran.
- Utilizator implicit din fabrică (interfață).

6 Meniul WIFI.

Buton citire (reîmprospătare).

Parola pentru acces la internet permite conectarea unității centrale la contul dvs. de internet (consultați informațiile de mai jos) pentru comanda la distanță a sistemului prin internet sau smartphone.

NB: La prima utilizare sau la actualizarea software-ului, așteptați până devine activă pictograma verde de stare.

7 Meniul de vacanță.

- Pentru setarea datelor și orelor de plecare / revenire.
- Utilizați < sau > pentru a selecta anul / luna / ziua, ora și minutul.
- Setări și validați modul de operare a dispozitivelor în modul vacanță. (Același meniul, apoi meniul comenzilor generale.)

8 Meniul Instalare

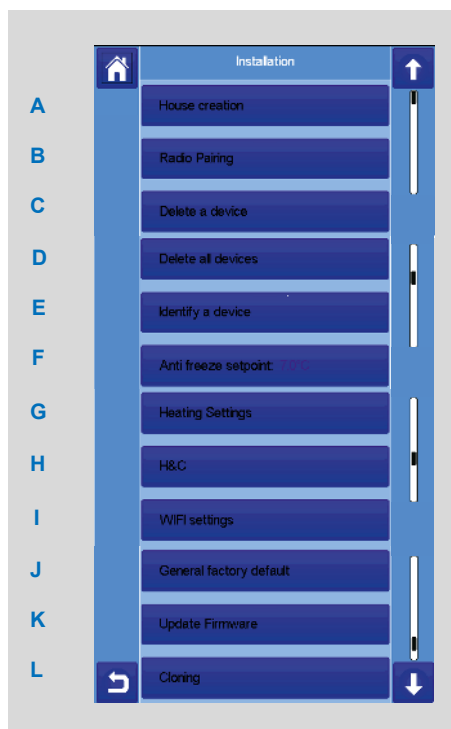

A Crearea locuinței: Consultați secțiunea crearea locuinței.

B Asociere radio: Consultați secțiunea asociere radio.

- C Ștergerea unui dispozitiv:** Selectați tipul dispozitivului și apoi dispozitivul.
- D Ștergerea tuturor dispozitivelor:** Toate dispozitivele instalate în sistem vor fi șterse (încăperile vor fi păstrate).
- E Identificarea unui dispozitiv:** Pentru identificarea unu dispozitiv din instalație, **accesați Meniul Instalare**, apoi „Identificarea unui dispozitiv”.

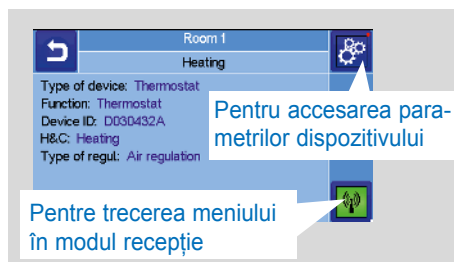

Proces:

-  pentru ca unitatea centrală să recepționeze
- pe receptorul dispozitivului și așteptați câteva secunde până se transmite cadrul de comunicații radio.
- Rețineți:** Numărul ID este afișat pe ecran, repetați-l pentru a vă asigura că aveți același ID.

- - → pe  pentru a schimba parametrii dispozitivului (denumire, putere ...).

- F Valoare de referință anti-îngheț:** Puteți seta valoarea de referință anti-îngheț ca referință pentru întreaga instalație.
- G Setarea încălzirii:** Puteți stabili limitări ale valorii de referință (min/max) pe fiecare zonă și abaterea atribuită

dispozitivelor care operează la reglarea senzorului la nivelul pardoselii

H Setările încălzirii/răcirii:

Puteți seta instalația:

- în modul încălzire,
- în modul răcire sau
- în modul manual.

Dacă setați dispozitivul în modul manual, pictograma  apare pe meniul principal.

- I Setări WiFi:** Pentru setarea configurațiilor WiFi (SSID/Tip cheie de acces protejat/Parolă) Puteți face manual acest lucru sau scanând rețelele active. Configurația care necesită o înregistrare pe o pagină web nu este acceptată.

Stare WiFi:

- 0/2: Unitatea centrală nu este conectată la routerul WiFi și la server
- 1/2: Unitatea centrală este conectată la routerul WiFi (nu la server)
- 2/2: Unitatea centrală este conectată la routerul WiFi și la server (este necesară asocierea unității centrale la un cont)

NB: Conexiunea la internet este recomandată cu routere WiFi certificate (<http://www.wi-fi.org/certification>).

NB: Timpul de asociere automată la routerul WiFi cu cheia WEP: 3-4 min, cu cheia WPA2: 1 min.

NB: Pentru scanarea rețelei, repetați cel puțin de două ori operațiunea dacă rețeaua WiFi dorită nu este afișată. Dacă rețeaua WiFi dorită continuă să nu fie afișată, introduceți manual setările WiFi

- J Valori implicite din fabrică:** Pentru resetarea sistemului la valorile din fabrică, însă versiunea software va rămâne aceeași.
- K Actualizare Firmware:** Pentru actualizarea software-ului cu cardul SD. Sistemul este calificat pentru a funcționa cu carduri SD cu capacitate mai mică sau egală cu 16 GB. Vă rugăm să așteptați finalizarea procedurii de actualizare (pictograma centrală WiFi va fi disponibilă pentru unitatea centrală WiFi) înainte de a scoate cardul microSD din unitatea centrală. Software-ul și procedura pentru actualizare a unității centrale sunt disponibile la www.tece.com.
- L Clonare:** Meniul permite transferul unei configurații de la unitatea centrală 1 la unitatea centrală 2. Dacă schimbați unitatea centrală, nu trebuie să reconfigurați sistemul. Copiați fișierul `update.bin` pe cardul SD (Software-ul special pentru clonare este disponibil pe www.tece.com).

Introduceți cardul SD (încărcat cu software-ul de clonare) în unitatea centrală 1 și realizați o actualizare a firmware-ului. Introduceți același card SD în unitatea centrală 2 și lansați clonarea. După clonare, trebuie să reconfigurați WiFi și limba.

3.2 Reglarea orei / setările utilizatorului



Limba



Setați ora și data manual sau, în modul automat, trebuie să setați fusul orar (UTC), iar dispozitivul preia ora de pe internet (este necesară conexiunea WiFi).

Personalizați setările ecranului, de ex., culoarea de fond etc.

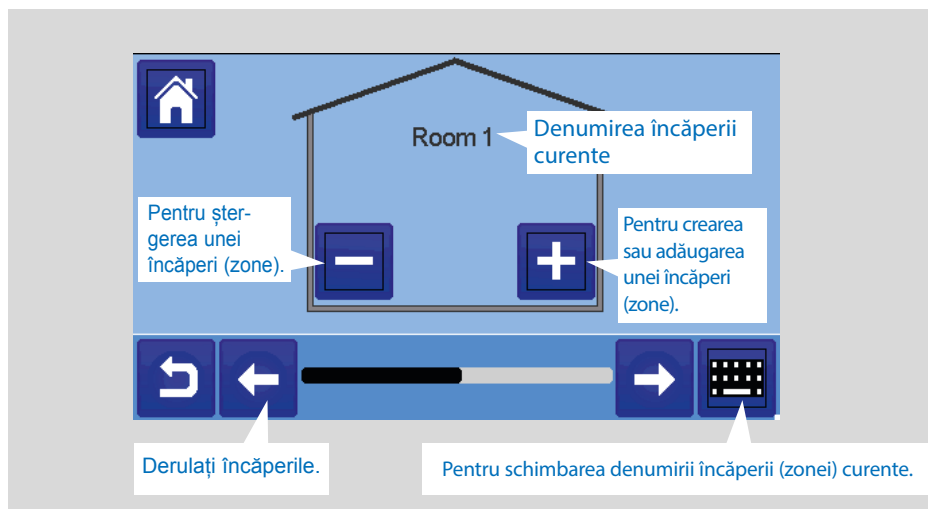

Pentru informații suplimentare, consultați „Meniul setărilor utilizatorului” din secțiunea MENU PRINCIPAL (pagina 8).

3.3 Configurarea locuinței



Creați toate încăperile și redenumiți-le, de ex.:

- încăperea 1 = bucătărie,
- încăperea 2 = hol etc., în care vor fi amplasate diverse dispozitive, de exemplu, termostate.

3.4 Asocierea dispozitivelor cu unitatea centrală

- Instalați dispozitivele (consultați manualele dispozitivelor respective)
- Creați încăperea dacă aceasta nu există (consultați secțiunea 3)
- Treceți la Asocierea radio



- Alegeți tipul dispozitivului (încălzire, dispozitiv de pornire/oprire etc.)
- Alegeți încăperea
- Rețineți: Dispozitivul principal (termostat sau SH-CD) trebuie să fie primul dispozitiv asociat
- Treceți dispozitivul în modul asociere (consultați prospectul dispozitivului)



- Respectați instrucțiunile furnizate de către unitatea centrală (verificați pe dispozitiv dacă asocierea a reușit, consultați prospectul dispozitivului)

- NB: Timpul de asociere automată în cazul pierderii comunicațiilor RF: 10 s.
- NB: Asocierea cu repetitorul: Selectați orice tip de dispozitiv, orice încăpere și nu țineți cont de mesajul de asociere eșuată de pe unitatea centrală de la finalul procedurii. LED-ul trebuie să lumineze continuu în verde pe repetitor.

- Verificați dacă instalarea a reușit

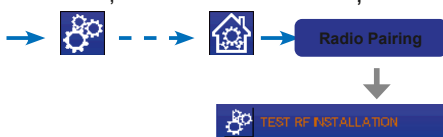

Veți vedea avertismentul  în meniul de bază pentru comunicații cu erori RF. Semnalul intermitent de avertisment va apărea timp de maximum 10 minute. Dacă nu există probleme de comunicații, acesta va dispărea. În caz contrar, verificați dispozitivele care prezintă erori RF, încercați să le deplasați în altă locație și repetați procedura.

4. ALOCAREA SISTEMULUI HIDRAULIC

În cadrul unei instalații, poate fi necesar controlul dispozitivelor, de exemplu, pompe, antrenări ale supapelor sau dispozitive de încălzire/răcire, imediat ce există cererea de încălzire sau răcire în cel puțin o zonă.

Cu TECE Smart Home, pot fi comutate maximum 4 asemenea dispozitive prin intermediul funcției „circuit hidraulic”.

Fiecare dintre aceste 4 posibile circuite poate fi comandat prin intermediul unui singur receptor radio.

PASUL 1: Definiți care dispozitiv este atribuit unui circuit hidraulic

Bazându-vă pe planul instalației, definiți care dispozitive sunt în „circuitul 1”. Apoi, utilizând controlerul central, asociați și configurați toate aceste dispozitive în circuitul 1.

→  accesați o zonă (încăpere) care îi aparține circuitului 1,

→  și selectați un dispozitiv al circuitului 1 (casetă de conectare radio, receptor radio sau cap termostatic al radiatorului)

-- →  Acum, ați accesat meniul de configurare al dispozitivului. **Selectați meniul „Setările încălzirii” și asigurați-vă că ați selectat „Încălzire hidraulică”**

-- →  Acum, puteți selecta circuitul hidraulic legat la acest receptor (de ex., circuitul 1).

→ ✓ → 

Repetăți procedura pentru fiecare dispozitiv al încăperii (zonei) pe care doriți să îl legați la circuitul hidraulic. Dispozitivele suplimentare pot fi selectate cu ajutorul butoanelor [<<<] sau [>>>] aflate deasupra numelui dispozitivului.

Repetăți procedura pentru fiecare încăpere (zonă) pe care doriți să o legați la circuitul 1 hidraulic. Dacă ați atribuit toate încăperile/dispozitivele, repetați procedura pentru orice alte circuite hidraulice.

PASUL 2: asocierea circuitului hidraulic al receptorului radio cu unitatea centrală

Pentru fiecare circuit, puteți lega un receptor al circuitului pentru antrenarea pompelor, supapelor sau generatorului de încălzire/răcire al circuitului. Acest lucru se poate face, de exemplu, cu SH-SM.

→  -- →  → 

Selectați „Circuit”, apoi selectați numărul circuitului, de ex., circuit 1. Treceți receptorul radio în modul asociere (SH-SM)



→ 

Repetăți procedura pentru circuitele hidraulice suplimentare.

Instalații de încălzire și răcire

Dacă instalația dvs. include atât funcții de încălzire, cât și de răcire, le puteți comuta pe fiecare de la încălzire la răcire manual sau automat:

- Dacă aveți un SH-HCM în instalație setat ca „principal” (consultați manualul de instrucțiuni al dispozitivului), atunci totul este automat și nu aveți nimic de făcut
- Pentru toate celelalte cazuri, va trebui să realizați comutarea manual:

→  -- →  apoi accesați „H&C”. Acolo, veți putea alege dintre „Doar încălzire”, „Doar răcire” sau „Reversibil manual”. Cu această ultimă opțiune, creați o comandă rapidă în meniul principal, în care puteți schimba cu ușurință modul Încălzire/Răcire.



Rețineți:

În modul Răcire, modul Redus și modul Anti-îngheț sunt inactive:

se afișează pictograma 

în locul pictogramei  sau .

În termostat, utilizatorul poate configura parametrul „Rece”, care permite sau nu zonei să realizeze răcirea. Dacă acesta este setat la „Nu”, dacă apoi modul zonei este Răcire, zona nu va realiza răcirea.

5. TIPURI DE INSTALAȚII (ÎNCĂLZIRE / RĂCIRE)

TIPUL 1 În această configurație:



- Asociați mai întâi termostatul (principal) cu unitatea centrală înainte de a asocia celelalte dispozitive (configurate ca dispozitive de încălzire).
- Elementele de acționare reglează temperatura termostatului.

TIPUL 2 În această configurație:

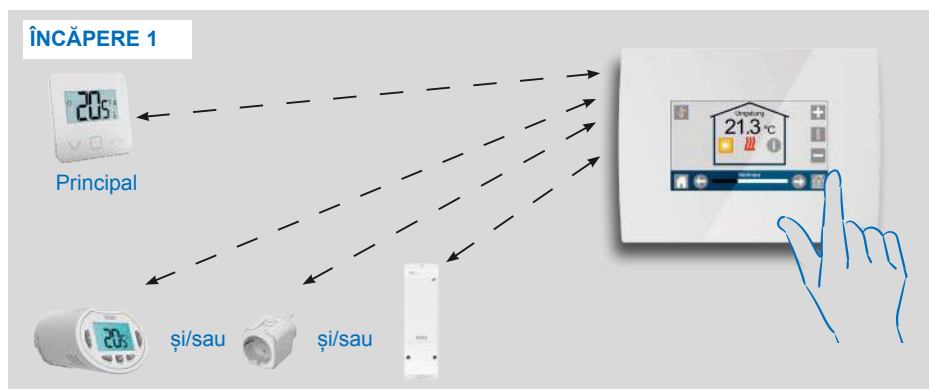

- Asociați mai întâi termostatul (principal – configurat ca dispozitiv de încălzire) cu unitatea centrală înainte de a asocia celelalte dispozitive.
- Celelalte dispozitive reglează temperatura termostatului.

Avertisment! Pentru acest tip de instalație, termostatul (PRINCIPAL) trebuie să fie în modul de reglare Aer (nu Pardoseală sau Aer + Pardoseală)

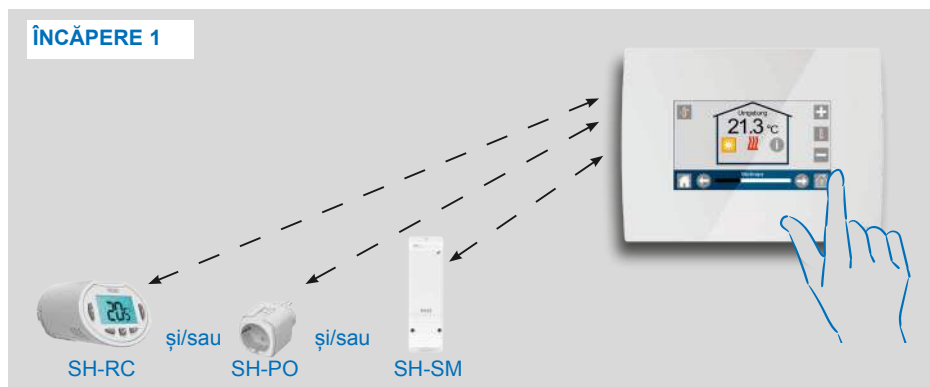
TIPUL 3 U ovoj konfiguraciji (bez termostata):

- SH-RC configurat ca dispozitiv de încălzire. SH-PO, SH-SM pot fi configurate ca dispozitive pentru Pornire / Opreire sau pentru iluminat.

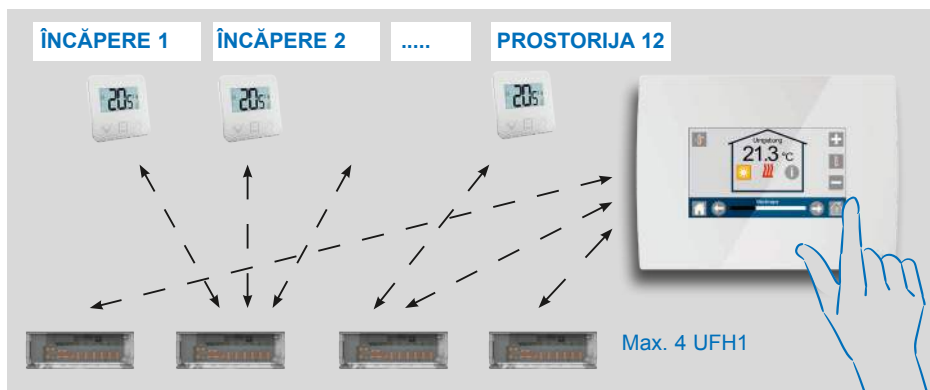
TIPUL 4 U ovoj konfiguraciji:

- Fiecare termostat este mai întâi asociat cu UFH1 adecvat și apoi UFH1-urile sunt asociate cu unitatea centrală
- În timpul asocierii, unitatea centrală creează automat încăperi conform numărului de termostate (încăperi) ale UFH-urilor.

6. CONFIGURAREA CONEXIUNII WIFI PENTRU COMANDA LA DISTANȚĂ PRIN APLICAȚIE MOBILĂ

PASUL 1 Conectați unitatea centrală la rețeaua WiFi:



- Alegeți setările WiFi
- Alegeți Căutare rețele (caută rețeaua WiFi)
- Alegeți din listă rețeaua WiFi și introduceți parola rețelei WiFi
- Urmăriți unitatea în timp ce efectuează număratoarea inversă de la 120 la zero
- Asigurați-vă că unitatea centrală este acum conectată la rețeaua WiFi cu o adresă de IP (starea WiFi ar trebui să fie 1/2)



Dacă, după câteva încercări, conexiunea nu se realizează, conectați manual unitatea centrală la WiFi (consultați setările WiFi, pagina 9).

PASUL 2 Descărcați aplicația pe dispozitiv:

- Pentru PC: faceți clic pe link-ul dedicat, disponibil pe pagina www.tece.com
- Pentru smartphone: descărcați aplicația TECE SMART COMFORT din Magazinul Apple sau Google Play.



PASUL 3 Creați un cont

- Introduceți datele dvs. și selectați limba.
- Selectați „Validare” (vă va fi trimis un e-mail cu link-ul).
- Deschideți e-mailul și faceți clic pe link.
- Reveniți la contul din aplicație și urmați instrucțiunile de pe ecran.
- Solicitați un cod de asociere pentru a conecta unitatea centrală. Codul de asociere (valabil 24 de ore) este trimis la adresa dvs. de e-mail.

În meniul de stare WiFi  al unității centrale, introduceți codul de asociere (parola pentru acces la internet).

După câteva minute, unitatea centrală trebuie să apară în aplicație sau pe pagina web. Dacă este necesar, faceți clic pe butonul pentru reîmprospătare. **Starea WiFi ar trebui să fie 2/2.**

Vă rugăm să rețineți! Ar putea fi necesare câteva ore până la afișarea în aplicație a tuturor încăperilor și dispozitivelor. După aceea, puteți opera unitatea centrală de oriunde.

TECE nu răspunde de operarea corectă a dispozitivelor conectate și nici de daunele potențiale produse de funcționarea eronată sau utilizarea improprie a dispozitivelor și aparatelor conectate.

7. GESTIONAREA ȘI PROGRAMAREA DISPOZITIVELOR DE ÎNCĂLZIRE/RĂCIRE

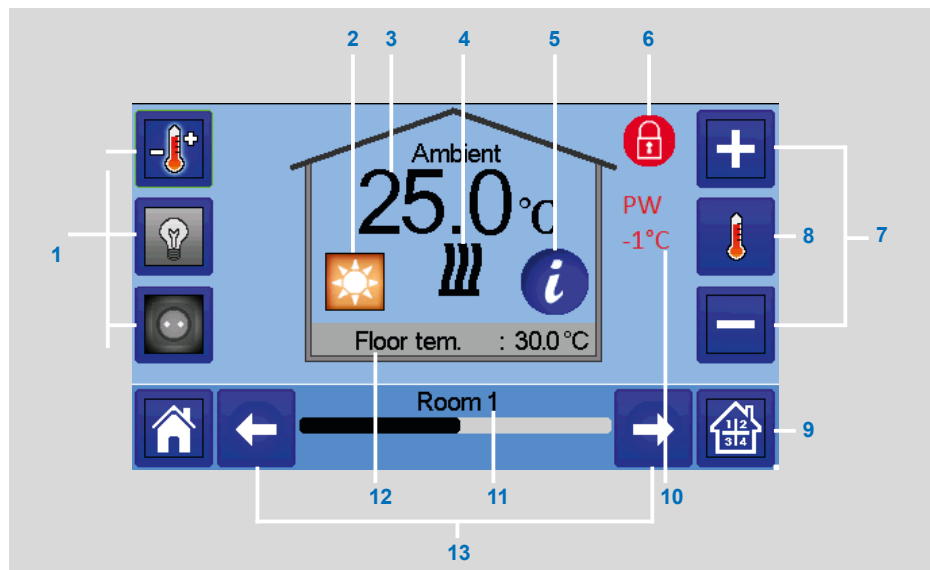



→  în ecranul principal și după selecția încăperii → 

- 1 Alegerea tipului de dispozitiv (încălzire/răcire, iluminat, pornit/oprit). Aceste butoane sunt afișate doar dacă în încăpere este instalat un tip de dispozitiv (colorat dacă este activ).
- 2 Modul curent, apăsați pe această pictogramă pentru accesarea meniului, unde puteți schimba modul de operare curent.
- 3 Temperatura ambientă sau temperatura setată (valoarea de referință) sau umiditatea după o apăsare pe 8.
- 4 Indicator de încălzire/răcire (animat dacă există cerere).
- 5 Informații despre dispozitivele de încălzire/răcire instalate în încăpere.
- 6 Afișat doar dacă ecranul este blocat.
- 7 Setarea valorii de referință curente (dezactivat dacă ecranul este blocat).
- 8 Pentru afișarea fie a temperaturii ambiante sau a temperaturii setate sau a umidității la 3.
- 9 Acces rapid la încăperea dorită.
- 10 Starea conductorului de pilotare.
- 11 Denumirea încăperii curente.
- 12 Temperatura pardoselii dacă reglarea se face la nivelul pardoselii.
- 13 Schimbarea încăperii.

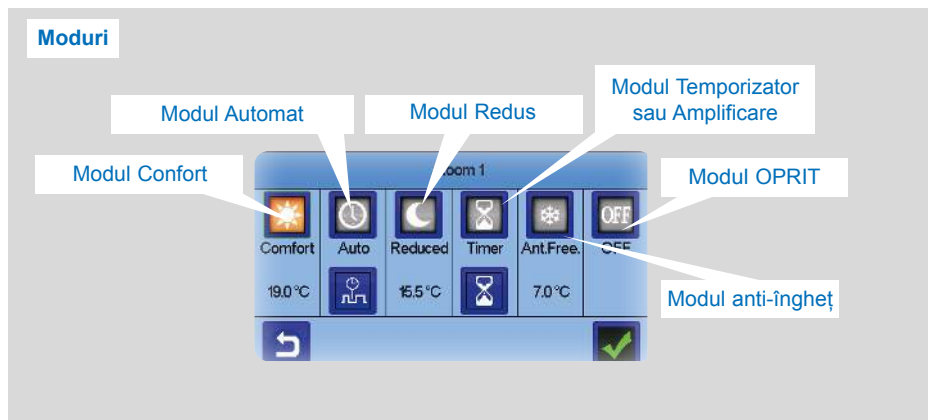
→  pentru accesarea acestui meniu al modurilor:





→  **Modul Confort:** Setăți modul confort pentru încăperea. Dacă acesta rămâne activ, temperatura confort va fi menținută în orice moment.

→  **Modul anti-îngheț:** Folosiți acest mod pentru a trece încăperea în modul anti-îngheț (temperatura este setată în meniul Instalare)

→  **Modul Redus:** Setăți modul redus pentru încăperea. Dacă acesta rămâne activ, temperatura redusă va fi menținută în orice moment.

→  **Modul OPRIT:** Pentru oprirea dispozitivului (încăperea în modul oprit). Procedați cu grijă! În acest mod, instalația poate îngheța!

→  **Modul Temporizator sau Amplificare:** Derogare temporară. Setăți durata temporizatorului (zile, ore, minute) apăsând pe butonul , apoi validați și setați temperatura dorită pe ecranul principal.

7.1 Programarea dispozitivelor

→  **Modul Automat:** În acest mod, temperatura încăperii va respecta programul pe care l-ați ales. Puteți alege între programele existente sau puteți crea un program nou, pe care îl puteți personaliza conform preferințelor proprii.

→  pentru a selecta dintre:





Pentru a selecta un program existent.

Pentru a crea un program nou.

Pentru vizualizarea și modificarea unui program existent

Selectați zilele pentru care doriți același program (în exemplu, miercuri, joi și vineri).

Folosiți butonul Confort  pentru a selecta intervalele orare în care va fi respectată temperatura confort (intervalul maro).

• și butonul Redus  pentru a selecta intervalele orare în care va fi respectată temperatura redusă (intervalul albastru).

• Folosiți săgețile  și  pentru a așeza cursorul la ora dorită.

Validați programul, zilele validate sunt apoi evidențiate în verde (în acest exemplu: luni și marți).

Zilele care nu sunt programate sunt afișate în roșu.

Information

• pentru vizualizarea programului curent

• Programe implicite:

P1: dimineață, seară și weekend.



P2: dimineață, prânz, seară și weekend.

P3: zi și weekend.

P4: seară și weekend.

P5: dimineață, seară (baie).

7.2 Gestionarea dispozitivelor de iluminat

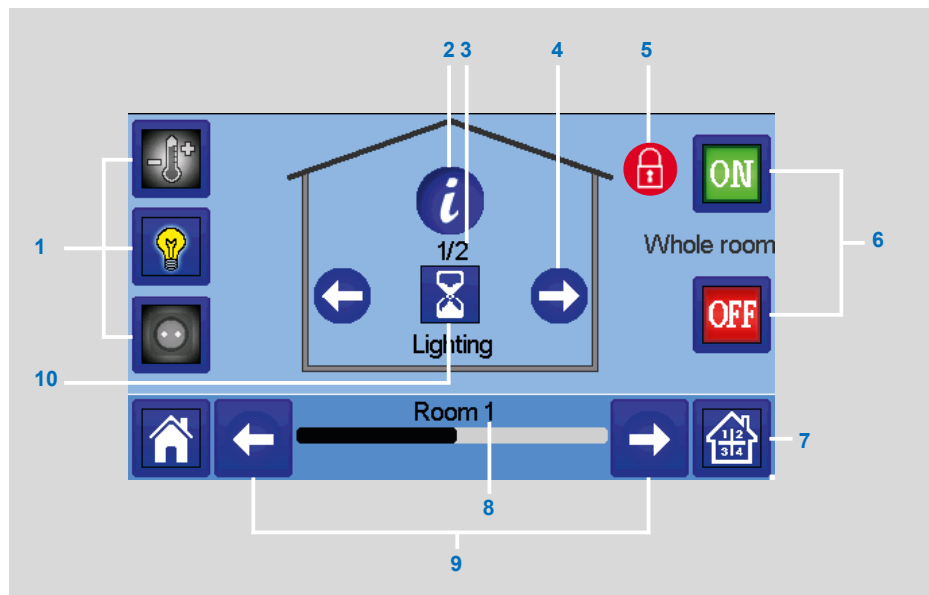

→  pe ecranul principal și → 



- 1 Alegerea tipului de dispozitiv (încălzire/răcire, iluminat, pornit/oprit). Aceste butoane sunt afișate doar dacă în încăpere este instalat un tip de dispozitiv (colorat dacă este activ).
- 2 Informații despre dispozitivele de iluminat instalate în încăpere.
- 3 Indică numărul curent al dispozitivului de iluminat și numărul dispozitivelor de iluminat din încăpere.
- 4 Afișat numai dacă numărul de dispozitive este mai mare decât 1; folosit pentru a selecta dispozitivele din încăpere.
- 5 Afișat doar dacă ecranul este blocat.
- 7 Acces rapid la încăperea dorită.
- 6 Gestionarea generală a întregului iluminat din încăpere.
- 8 Încăperea curentă.
- 9 Schimbarea încăperii.
- 10 Indică starea iluminatului. O apăsare pe acesta comută starea iluminatului.

Vă rugăm să rețineți că funcționalitatea iluminat nu acceptă programarea. Dacă doriți să programați dispozitivele de iluminat, setați aceste dispozitive la PORNIT/OPRIT.

7.3 Gestionarea dispozitivelor pornit/oprit

→  pe ecranul principal și pe 

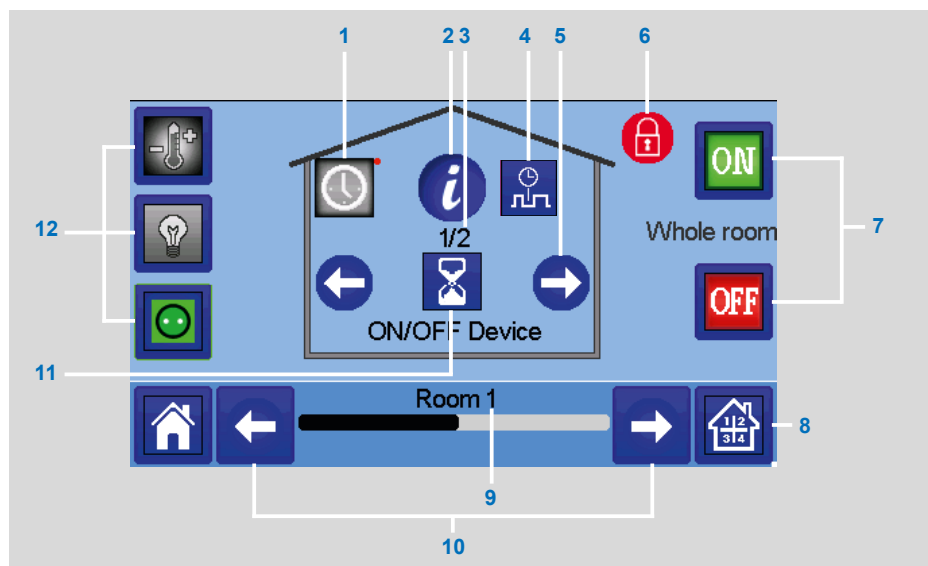

- 1 Apăsare lungă pentru a comuta între modul automat și modul normal (colorat dacă este activ).
- 2 Informații despre dispozitiv.
- 3 Indică numărul dispozitivului curent și numărul de dispozitive din încăpere.
- 4 Afișat doar dacă dispozitivul este în modul Automat, apăsați pentru accesarea și editarea programului dispozitivului.
- 5 Afișat numai dacă numărul de dispozitive este mai mare decât 1; folosit pentru a selecta dispozitivele din încăpere.
- 6 Afișat doar dacă ecranul este blocat.
- 7 Gestionarea generală a tuturor dispozitivelor PORNIT / OPRIT din încăpere.
- 8 Acces rapid la încăperea dorită.
- 9 Încăperea curentă.
- 10 Schimbarea încăperii.
- 11 Indică starea PORNIT / OPRIT. O apăsare pe acesta comută starea dispozitivului.
- 12 Alegerea tipului de dispozitiv (încălzire/răcire, iluminat, pornit / oprit). Aceste butoane sunt afișate doar dacă în încăpere este instalat un tip de dispozitiv (colorat dacă este activ).

8. ÎNTREȚINERE

Curățarea unității centrale

Îndepărtați cu grijă praful din unitatea centrală, folosind o lavetă moale, care nu lasă scame. Dacă unitatea centrală are nevoie de curățare mai profundă:

- Umeziți ușor cu apă o lavetă moale și curată.
- Stoarceți excesul de apă din lavetă.
- Ștergeți ușor afișajul și părțile laterale ale unității centrale, asigurându-vă că

în jurul produsului nu se acumulează picături de apă.

Important: Nu pulverizați unitatea centrală direct cu apă și nici nu folosiți soluții de curățare sau de lustruire, întrucât acestea ar putea avaria unitatea centrală.

Întrebări frecvente, depanare și actualizări software pentru unitatea centrală

Accesați site-ul nostru, tece.de, secțiunea „TECE Smart Home”

9. CARACTERISTICI TEHNICE

Este un dispozitiv de comandă electronic

Temperatură de operare, conectat.	Între -30 °C și +40 °C
Temperatură de operare, baterie	Între 0 °C și +40 °C
Temperatură de livrare și depozitare	Între -30 °C și +50 °C
Protecție electrică	IP30
Izolație electrică	Clasa II
Precizia temperaturii	0,1 °C (de la termostat)
Setarea intervalului de temperatură	
- Confort	Între 5 °C și 30 °C în trepte de 0,5 °C
- Redus	Între 5 °C și 30 °C în trepte de 0,5 °C
- Anti-îngheț	Între 5 °C și 10 °C
Alimentare electrică	85-265 V, 50-60 Hz
Frecvență radio	868 MHz, < 10 mW, Interval <40 m interior, <100 m spațiu deschis
Versiune software	Interfață pentru utilizator: Afișată în meniul principal V.xx.xx Comunicații Wi-Fi: Afișată în meniul Wi-Fi xx.xx
Card SD	<=16 GB (FAT)
WiFi	802.11b – 2.4 GHz 802.11g – 2.4 GHz
Dimensiuni	Lățime: 158 mm, Înălțime: 116,50 mm, Adâncime: 20,5 mm
Greutate (unitate centrală + alimentare electrică + suport masă)	0,635 kg

10. DECLARAȚIE DE CONFORMITATE UE

Prin prezentul, TECE declară că echipamentul radio este conform cu legislația relevantă, armonizată la nivelul Comunității:

Denumire	Descriere	Link
Directiva privind tensiunea joasă (LVD) 2014/35/UE	Directiva privind tensiunea joasă (LVD) (2014/35/EU) asigură că echipamentele electrice cu anumite limite de tensiune asigură un nivel înalt de protecție pentru cetățenii europeni și beneficiază pe deplin de piața unică.	2014/35/UE
Directiva privind compatibilitatea electromagnetică (EMC) 2014/30/UE	Directiva privind compatibilitatea electromagnetică (EMC) 2014/30/UE asigură că echipamentele electrice și electronice nu generează și nu sunt afectate de perturbații electromagnetice.	2014/30/UE
Directiva privind echipamentele radio (RED) 2014/53/UE	Directiva privind echipamentele radio 2014/53/UE (RED) stabilește un cadru de reglementare pentru introducerea pe piață a echipamentelor radio.	2014/53/UE
Directiva privind restricționarea utilizării anumitor substanțe periculoase (RoHS) 2011/65/UE	Directiva privind restricționarea utilizării anumitor substanțe periculoase în echipamentele electrice și electronice.	2011/65/UE
Directiva privind deșeurile de echipamente electrice și electronice (WEEE)	Directiva WEEE (2012/19/UE) are ca obiectiv reducerea cantității de deșeuri de echipamente electrice și electronice care ajunge la rampa de gunoi.	2012/19/UE
Regulamentul Comisiei privind Proiectarea ecologică (EU) 2015/1188	Cerințe privind proiectarea ecologică a aparatelor pentru încălzire locală a spațiilor.	2015/1188
Directiva 2001/95/CE privind siguranța generală a produselor	Asigură că pe piață sunt vândute numai produse sigure	2001/95/EC

11. DISPOZITIVE COMPATIBILE

		Încălzitor cu panou hidroauihc	Încălzitor cu panou electric (P) Încălzire electrică prin pardoseală (F)	Încălzire(H)/Răcire(C)	Reglarea hidroauihcă a pardosellii	Comutator pornit/oprit
SH-AT SH-DT HS-DTP SH-AT	Termostate fără fir	√	P F	HC	√	
SH-RC	Cap termostatic electronic pentru radiator hidroauihc	√		H		
SH-SM	Receptor montat pe perete. Contact liber 10 A		P	HC	√	√
SH-PO	Priză UE pentru alimentarea încălzitorului electric sau a dispozitivului electric. Contact sub tensiune 16 A 230 V c.a.		P	HC		√
SH-CD	Gestionează 6 zone pentru încălzire și răcire hidroauihcă prin pardoseală			HC	√	
SH-HCM *	Gestionarea încălzirii și răcirii sub pardoseală			HC	√	
POJAČIVAČ SIGNALA	Interval de extindere RF	√	√	√	√	√

* SH-CD este obligatoriu

Număr maxim de dispozitive / limitări

- 50 de încăperi/zone de încălzire/răcire cu dispozitive principale de încălzire/răcire (termostate) și 50 de dispozitive secundare de încălzire/răcire (receptoare).
- 25 de dispozitive PORNIT/OPRIT cu program săptămânal cu pași de 15 minute.
- 50 de dispozitive de iluminat (PORNIT/OPRIT).
- Este posibil să trebuiască să folosiți un repetitor TECE RF dacă doriți să extindeți raza de acoperire RF.

Descrierile și fotografiile conținute în această fișă cu specificații a produsului sunt furnizate exclusiv cu rol informativ și nu au caracter obligatoriu. TECE își rezervă dreptul de a realiza orice îmbunătățiri tehnice sau de proiectare asupra produsului, fără preaviz. Garanție: Toate vânzările și contractele de vânzare sunt expres condiționate de acceptarea de către cumpărător a termenilor și condițiilor TECE, care se găsesc pe site-ul web al companiei, la adresa www.tece.com Prin prezentul, TECE respinge orice termeni, diferiți sau suplimentari termenilor TECE, conținuți în orice comunicații ale clientului, sub orice formă, cu condiția să nu fi fost în alt fel conșimțat sub formă scrisă, de către un reprezentant al companiei TECE.

TECE GmbH

Germany

T + 49 25 72 / 9 28 - 0

info@tece.com

www.tece.com

FL230 107.00 a